



ПРОМСТРОЙ ИНЖИНИРИНГ

Россия, 105066, г. Москва, ул. Нижняя Красносельская, д. 35, стр. 64, этаж 2, помещ. 2, Телефон: (495) 662-94-34.

E-mail: ps-e@ps-e.ru <http://www.ps-e.ru/>

ОБЩЕСТВО С ОГРАНИЧЕННОЙ ОТВЕТСТВЕННОСТЬЮ
«ПРОМСТРОЙ ИНЖИНИРИНГ»

Член СРО НЕФТЕГАЗСЕРВИС
Регистрационный номер 118 от 18.04.2012

Заказчик – ООО «Полипласт Новомосковск»

**«Строительство производства РПП мощностью 132 000 тонн в
год»**

ПРОЕКТНАЯ ДОКУМЕНТАЦИЯ

**Раздел 12 «Иная документация в случаях,
предусмотренных федеральными законами»**

Подраздел 12.4 «Оценка воздействия на окружающую среду»

ПСИ22060–ОВОС.2

Том 12.4

Книга 2. Приложения (продолжение)

ООО «Промстрой Инжиниринг»

**Член СРО НЕФТЕГАЗСЕРВИС
Регистрационный номер 118 от 18.04.2012**

Заказчик – ООО «Полипласт Новомосковск»

**«Строительство производства РПП мощностью 132 000 тонн в
год»**

ПРОЕКТНАЯ ДОКУМЕНТАЦИЯ

**Раздел 12 «Иная документация в случаях,
предусмотренных федеральными законами»**

Подраздел 12.4 «Оценка воздействия на окружающую среду»

ПСИ22060–ОВОС.2

Том 12.4

Книга 2. Приложения (продолжение)

Инов. № подл.	
Подл. и дата	
Взам. инв. №	

Главный инженер проекта



А.И. Мурашев

Москва 2022 г.

Обозначение	Наименование	Примечание
ПСИ22060-ОВОС.2.С	Содержание тома	2
	Приложения	
Приложение Д	Разрешительная документация предприятия в части охраны атмосферного воздуха	3
Приложение Е	Расчет выбросов ЗВ и расчет рассеивания ЗВ на период эксплуатации	15
Приложение Ж	Приложение к подразделу «Оценка акустического воздействия»	139
Приложение И	Приложение к подразделу «Оценка воздействия объекта на поверхностные и подземные воды»	161
Приложение К	Приложение к подразделу «Воздействие отходов на состояние окружающей среды»	201
Приложение Л	План-график производственного контроля атмосферного воздуха на границе установленной СЗЗ	264

Согласовано	

Взаим. инв. №	
---------------	--

Подп. и дата	
--------------	--

Инв. №подл.	
-------------	--

						ПСИ22060-ОВОС.2.С		
Изм.	Коп.уч.	Лист	Подок.	Подп.	Дата	Содержание тома		
Разраб.	Дьяконова			<i>[Подпись]</i>	27.10.22			
Проверил	Мурашев			<i>[Подпись]</i>	27.10.22			
Н. контр.	Кинюшина			<i>[Подпись]</i>	27.10.22			
ГИП	Мурашев			<i>[Подпись]</i>	27.10.22	Стадия	Лист	Листов
						П		1
								



ФЕДЕРАЛЬНАЯ СЛУЖБА ПО НАДЗОРУ В СФЕРЕ ПРИРОДОПОЛЬЗОВАНИЯ

УПРАВЛЕНИЕ
ФЕДЕРАЛЬНОЙ СЛУЖБЫ ПО НАДЗОРУ В СФЕРЕ
ПРИРОДОПОЛЬЗОВАНИЯ (РОСПРИРОДНАДЗОРА)
ПО ТУЛЬСКОЙ ОБЛАСТИ

П Р И К А З

г. ТУЛА

28.12.2017г.

№

492 к**Об утверждении нормативов выбросов**

вредных (загрязняющих) веществ (за исключением радиоактивных) в атмосферный воздух от стационарных источников выбросов, находящихся на объектах хозяйственной и иной деятельности, подлежащих государственному экологическому надзору

Нормативы выбросов вредных (загрязняющих) веществ в атмосферный воздух (ПДВ, ВСВ)

нужно подчеркнуть

установить: Обществу с ограниченной ответственностью «Полипласт Новомосковск»

Юридический адрес: 301661, Тульская область, г. Новомосковск, Комсомольское шоссе, д. 72, литера К-4, оф. 1;

Фактический адрес осуществления деятельности: 301661, Тульская область, г. Новомосковск, Комсомольское шоссе, д. 72

ОГРН 1037101673333

ИНН 7116019123

на период с «28» декабря 2017 г. по «27» декабря 2024 г.

Нормативы выбросов вредных (загрязняющих) веществ в атмосферный воздух по конкретным объектам и веществам и нормативы выбросов вредных (загрязняющих) веществ в атмосферный воздух по веществам по юридическому лицу в целом указаны в приложении 1 (на 39 листах) к настоящему приказу и являются неотъемлемой частью настоящего приказа.

Руководитель



И.М. Заботина

Экз. 1

РАЗРЕШЕНИЕ № 3952

на выброс вредных (загрязняющих) веществ в атмосферный воздух (за исключением радиоактивных веществ)

На основании приказа Управления Росприроднадзора по Тульской области

(наименование территориального органа Росприроднадзора)

от 28.12.2017 г. № 493-н

ООО «Полипласт - Новомосковск»

(для юридического лица - полное наименование, организационно-правовая форма, место нахождения, государственный регистрационный номер записи о создании юридического лица, идентификационный номер налогоплательщика;

для индивидуального предпринимателя - фамилия, имя и (в случае, если имеется) отчество индивидуального предпринимателя, место его жительства, данные документа, удостоверяющего его личность,

301661, Тульская область, г. Новомосковск, Комсомольское шоссе, д. 72

основной государственный регистрационный номер записи о государственной регистрации индивидуального предпринимателя; идентификационный номер налогоплательщика)

ИНН 7116019123 ОГРН 1037101673333

разрешается в период с « 28 » декабря 2017 г. по « 27 » декабря 2024 г.; осуществлять выбросы вредных (загрязняющих) веществ в атмосферный воздух.

Перечень и количество вредных (загрязняющих) веществ, разрешенных к выбросу в атмосферный воздух стационарными источниками, расположенными на промплощадке ООО «Полипласт - Новомосковск» по адресу: 301661, Тульская область, г. Новомосковск, Комсомольское шоссе, д. 72

(наименования отдельных производственных территорий; фактический адрес осуществления деятельности)

и условия действия разрешения на выбросы вредных (загрязняющих) веществ в атмосферный воздух, указаны в приложениях № 1-2 (на 4 листах) к настоящему разрешению, являющихся его неотъемлемой частью.

Нормативы выбросов вредных (загрязняющих) веществ в атмосферный воздух по конкретным источникам и веществам, и по юридическому лицу в целом, указаны в приложении № 1 (на 39 листах) к приказу Управления Росприроднадзора по Тульской области от «28» декабря 2017г. №492-н, и являются неотъемлемой частью настоящего разрешения

Дата выдачи разрешения « 28 » декабря 20 17 г.

Руководитель Управления Росприроднадзора по Тульской области



Заболотная И.М.

(подпись)

(Ф.И.О.)

Приложение* № 1
 к разрешению на выброс вредных (загрязняющих) веществ
 в атмосферный воздух от «28» декабря 2017 г. №3952
 выданному Управлением Росприроднадзора по Тульской области
 наименование территориального органа Росприроднадзора

Экз. № 1

* Является неотъемлемой частью разрешения на выброс вредных (загрязняющих) веществ
 в атмосферный воздух, выдаваемого территориальным органом Росприроднадзора

Перечень и количество вредных (загрязняющих) веществ, разрешенных к выбросу в атмосферный воздух²

Общество с ограниченной ответственностью «Полипласт Новомосковск»

наименование юридического лица или фамилия, имя, отчество индивидуального предпринимателя, наименование отдельной производственной территории,

301661, Тульская область, г. Новомосковск, Комсомольское шоссе, д. 72

фактический адрес осуществления деятельности

² Вредные (загрязняющие) вещества и показатели их выбросов, не включенные в Приложение к разрешению на выброс вредных (загрязняющих) веществ в атмосферный воздух "Перечень и количество вредных (загрязняющих) веществ, разрешенных к выбросу в атмосферный воздух", не являются разрешенными к выбросу в атмосферный воздух.

№ п/п	Наименование вредного (загрязняющего) вещества	Класс опасности вредного (загрязняющего) вещества	г/с		т/год	с разбивкой по годам, т					Разрешенный выброс вредного (загрязняющего) вещества в пределах установленных ВСВ						
			г/с	т/год		2017	2018	2019	2020	2021-2024	г/с	т/год	2017	2018	2019	2020	2021-2024
1	диЖелезо триоксид (Железа оксиды)	III	0,0079847	0,015324	0,015324	6	7	8	9	10	11	12	13	14	15	16	17
2	Марганец и его соединения (в пересчете на марганца (IV) оксид)	II	0,0002306	0,000880	0,000880	6	7	8	9	10	11	12	13	14	15	16	17

3	Натрий гидрооксид	-	0,0000639	0,000384	0,000384	0,000384	0,000384	0,000384	0,000384	0,000384	0,000384	0,000384	0,000384	0,000384							
4	диНатрий карбонат (Натрия карбонат, Сода кальцинированная)	III	0,0013605	0,004380	0,003375	0,004380	0,004380	0,004380	0,004380	0,004380	0,004380	0,004380	0,004380	0,004380	0,004380						
5	Хром (Хром шестивалентный)	I	0,0001806	0,000398	0,000398	0,000398	0,000398	0,000398	0,000398	0,000398	0,000398	0,000398	0,000398	0,000398	0,000398						
6	Кальций дигидрооксид	III	0,0013605	0,003825	0,002940	0,003825	0,003825	0,003825	0,003825	0,003825	0,003825	0,003825	0,003825	0,003825	0,003825						
7	Азота диоксид (Азот (IV) оксид)	III	0,9206663	21,172871	21,160950	21,172871	21,172871	21,172871	21,172871	21,172871	21,172871	21,172871	21,172871	21,172871	21,172871						
8	Азот (II) оксид (Азота оксид)	III	0,1473351	3,399344	3,397398	3,399344	3,399344	3,399344	3,399344	3,399344	3,399344	3,399344	3,399344	3,399344	3,399344						
9	Серная кислота (по молекуле H ₂ SO ₄)	II	0,0046375	0,053499	0,053194	0,053499	0,053499	0,053499	0,053499	0,053499	0,053499	0,053499	0,053499	0,053499	0,053499						
10	Углерод (Сажа)	III	0,0254284	0,093948	0,093948	0,093948	0,093948	0,093948	0,093948	0,093948	0,093948	0,093948	0,093948	0,093948	0,093948						
11	Сера диоксид (Ангидрид сернистый)	III	0,4921394	12,684680	11,144381	12,684680	12,684680	12,684680	12,684680	12,684680	12,684680	12,684680	12,684680	12,684680	12,684680						
12	Углерод оксид	IV	1,9872235	35,998478	34,109041	35,998478	35,998478	35,998478	35,998478	35,998478	35,998478	35,998478	35,998478	35,998478	35,998478						
13	Фтористые газообразные соединения - гидрофторид (в пересчете на фтор)	II	0,0001667	0,000367	0,000367	0,000367	0,000367	0,000367	0,000367	0,000367	0,000367	0,000367	0,000367	0,000367	0,000367						
14	Фториды неорганические плохо растворимые (в пересчете на фтор)	II	0,0013889	0,003060	0,003060	0,003060	0,003060	0,003060	0,003060	0,003060	0,003060	0,003060	0,003060	0,003060	0,003060						
15	Бензол	II	0,1476452	3,556573	3,322893	3,556573	3,556573	3,556573	3,556573	3,556573	3,556573	3,556573	3,556573	3,556573	3,556573						
16	Диметилбензол (Ксилол) (смесь изомеров о-, м-, п-)	III	0,3906915	5,662213	5,266206	5,662213	5,662213	5,662213	5,662213	5,662213	5,662213	5,662213	5,662213	5,662213	5,662213						
17	Метилбензол (Толуол)	III	0,3534869	5,107056	4,696779	5,107056	5,107056	5,107056	5,107056	5,107056	5,107056	5,107056	5,107056	5,107056	5,107056						

18	Бенз(а)пирен (3,4-Бензпирен)	I	0,0000008	0,000014	0,000014	0,000014	0,000014	0,000014	0,000014	0,000014	0,000014	0,000014								
19	2-Метилнафталин	-	0,0354041	1,116452	1,116436	1,116452	1,116452	1,116452	1,116452	1,116452	1,116452	1,116452								
20	Нафталин	IV	0,1606115	4,310040	4,256041	4,310040	4,310040	4,310040	4,310040	4,310040	4,310040	4,310040								
21	Гидроксибензол (Фенол)	II	0,0551900	1,238381	1,236757	1,238381	1,238381	1,238381	1,238381	1,238381	1,238381	1,238381								
22	Этилацетат	IV	0,0001482	0,000994	0,000994	0,000994	0,000994	0,000994	0,000994	0,000994	0,000994	0,000994								
23	Формальдегид	II	0,1402443	3,339683	3,326420	3,339683	3,339683	3,339683	3,339683	3,339683	3,339683	3,339683								
24	Бензин (нефтяной, малосернистый) (в пересчете на углерод)	IV	0,0550771	0,374029	0,374029	0,374029	0,374029	0,374029	0,374029	0,374029	0,374029	0,374029								
25	Керосин	-	0,0497287	0,227127	0,227127	0,227127	0,227127	0,227127	0,227127	0,227127	0,227127	0,227127								
26	Уайт-спирит	IV	0,0588194	0,204750	0,204750	0,204750	0,204750	0,204750	0,204750	0,204750	0,204750	0,204750								
27	Диспергатор НФ	-	0,9585520	25,992231	25,992231	25,992231	25,992231	25,992231	25,992231	25,992231	25,992231	25,992231								
28	Лигносульфонаты	-	0,4731020	11,467290	11,467290	11,467290	11,467290	11,467290	11,467290	11,467290	11,467290	11,467290								
29	Пыль неорганическая: 70-20% SiO ₂	III	0,0230409	0,147099	0,147099	0,147099	0,147099	0,147099	0,147099	0,147099	0,147099	0,147099								
30	Пыль абразивная (Корунд белый)	-	0,0038000	0,004514	0,004514	0,004514	0,004514	0,004514	0,004514	0,004514	0,004514	0,004514								
31	Формиат натрия (муравьиной кислоты натриевая соль)	-	0,0002334	0,000982	0,000756	0,000982	0,000982	0,000982	0,000982	0,000982	0,000982	0,000982								
	ИТОГО*		6,4959426	136,1808660	131,625976	136,180866	136,180866	136,180866	136,180866	136,180866	136,180866	136,180866								136,180866

*В строке "ИТОГО" указываются валовые выбросы (т/г) в целом по отдельной производственной территории.

Начальник отдела

Гордеева Н.А.

(фамилия, И.О.)

Ответственный исполнитель

Воронина.П.

(фамилия, И.О.)

Приложение* № 2
к разрешению на выброс вредных (загрязняющих) веществ
в атмосферный воздух от «28» декабря 2017 г. №3952
выданному Управлением Росприроднадзора по Тульской области
наименование территориального органа Росприроднадзора

Экз. № 1

* Является неотъемлемой частью разрешения на выброс вредных (загрязняющих) веществ
в атмосферный воздух, выдаваемого территориальным органом Росприроднадзора

Условия действия разрешения на выброс вредных (загрязняющих) веществ в атмосферный воздух

Общество с ограниченной ответственностью «Полипласт Новомосковск»

наименование юридического лица или фамилия, имя, отчество индивидуального предпринимателя, наименование отдельной производственной территории,

301661, Тульская область, г. Новомосковск, Комсомольское шоссе, д. 72

фактический адрес осуществления деятельности

1. Выброс загрязняющих веществ в атмосферный воздух, не указанных в разрешении на выброс вредных (загрязняющих) веществ в атмосферный воздух и в условиях действия разрешения на выброс вредных (загрязняющих) веществ в атмосферный воздух, не разрешается.
2. Соблюдение нормативов предельно допустимых и при установлении временно согласованных выбросов вредных (загрязняющих) веществ в атмосферный воздух должно обеспечиваться на каждом источнике выбросов загрязняющих веществ в атмосферный воздух в соответствии с утвержденными в установленном порядке нормативами допустимых выбросов по конкретным источникам.
3. Выполнение в установленные сроки утвержденного плана мероприятий по снижению выбросов загрязняющих в атмосферный воздух.
4. Перечень загрязняющих веществ и показатели их выбросов, не подлежащие нормированию и государственному учету.

Наименование загрязняющих веществ	Выбросы загрязняющих веществ, т/г				
	2017 год, т/г	2018 год, т/г	2019 год, т/г	2020 год, т/г	2021-2024 год, т/г
нет					



**ФЕДЕРАЛЬНАЯ СЛУЖБА ПО НАДЗОРУ
В СФЕРЕ ЗАЩИТЫ ПРАВ ПОТРЕБИТЕЛЕЙ И БЛАГОПОЛУЧИЯ ЧЕЛОВЕКА**
Управление Федеральной службы по надзору в сфере защиты прав потребителей и благополучия человека по Тульской области

(наименование территориального органа)

САНИТАРНО-ЭПИДЕМИОЛОГИЧЕСКОЕ ЗАКЛЮЧЕНИЕ

№ 71.ТЦ.04.000.Т.000132.05.15 ОТ 13.05.2015 г.

Настоящим санитарно-эпидемиологическим заключением удостоверяется, что требования, установленные в проектной документации (перечислить рассмотренные документы, указать наименование и адрес организации-разработчика):

Проект организации установленной единой санитарно-защитной зоны для группы предприятий: ООО "Оргсинтез", ООО "Полипласт Новомосковск", ООО "Гластфор", ООО "Промышленные Инновации", ООО "Унисон", ЗАО "ФМРус", ООО "ПромТехноПарк" по адресу: Тульская область, г. Новомосковск, Комсомольское шоссе, 72

ООО ЦЭОТ "Тулатехэкспертиза", Тульская область, г. Новомосковск, ул. Трудовые резервы, д.30, оф. 212 (Российская Федерация)

СООТВЕТСТВУЮТ ~~_____~~ государственным санитарно-эпидемиологическим правилам и нормативам (ненужное зачеркнуть, указать полное наименование санитарных правил)

СанПиН 2.2.1/2.1.1.1200-03 "Санитарно-защитные зоны и санитарная классификация предприятий, сооружений и иных объектов" в новой редакции с изменениями №№1-4

Основанием для признания представленных документов соответствующими (не соответствующими) государственным санитарно-эпидемиологическим правилам и нормативам являются (перечислить рассмотренные документы):
Экспертное заключение ФБУЗ "Центр гигиены и эпидемиологии в Тульской области" № 05\1097-15-30-07 от 13.04.2015г.



И. О. Главный государственный санитарный врач
(заместитель главного государственного санитарного врача)

--	--

ФЕДЕРАЛЬНОЕ БЮДЖЕТНОЕ УЧРЕЖДЕНИЕ ЗДРАВООХРАНЕНИЯ
«ЦЕНТР ГИГИЕНЫ И ЭПИДЕМИОЛОГИИ В ТУЛЬСКОЙ ОБЛАСТИ»
300012, г.Тула, ул.Мира, д.25; тел.: 8 (4872) 37-38-64, факс: 8 (4872) 37-34-31, e-mail: cgig@tula.net
ИНН 7106064800; ОГРН 1057100793331

Утверждаю:
Главный врач ФБУЗ «Центр гигиены
и эпидемиологии в Тульской области»

В.В. Болдырева

ЭКСПЕРТНОЕ ЗАКЛЮЧЕНИЕ

по результатам санитарно-эпидемиологической экспертизы
№ 05/1094-15-30-04 от «13» 04 2015 года

23.03.2015г., г.Тула, ул.Оборонная, д.114

(Дата и место проведения экспертизы)

Основание проведения экспертизы: генерального директора ООО «Оргсинтез», исх. № 55 от 02.03.2015 г., вход. № 07.05/602-15-07 от 04.03.2015 г. Юридический и фактический адрес ООО «Оргсинтез»: 301653, Тульская область, г. Новомосковск, Комсомольское шоссе, д. 72. ИНН 7116128838.

(заявка, письмо, его вх.№, дата, наименование и местонахождение юридического лица, Ф.И.О. физического лица, в т.ч. ИП, и т.п.)

Объект инспекции в соответствии с областью аккредитации: проектная техническая и иная документация ООО «Оргсинтез» по адресу: 301653, Тульская область, г. Новомосковск, Комсомольское шоссе, д. 72. Проект разработан ООО ЦЭОТ «Тулатехэкспертиза», юр. адрес 301650, Тульская область, г. Новомосковск, Комсомольское шоссе, 72.

(общественные здания, продукция, проектная документация и др., их наименование, местонахождение, иные идентифицирующие сведения)

Настоящая экспертиза проведена: врачом по гигиене труда отделения гигиены труда и радиационной безопасности Лейпи Н.В., имеющей высшее медицинское образование, стаж работы по специальности 34 года.

(указать должность, Ф.И.О., образование, стаж работы по специальности лица, которому поручено проведение экспертизы)

Документы и (или) материалы, предоставленные эксперту:

1. Проект организации единой установленной (окончательной) санитарно-защитной зоны (СЗЗ) ООО «Оргсинтез», ООО «ПромТехноПарк», ООО «Полипласт Новомосковск», ООО «Пластфор», ООО «Промышленные инновации», ООО «Унисон», ЗАО «ФМРус» по адресу: 301653, Тульская область, г. Новомосковск, Комсомольское шоссе, д. 72.

(документы, предусмотренные Приложением № 11 к настоящему приказу, акты отбора проб, протоколы лабораторных исследований (испытаний), акты обследований и т.п., с указанием реквизитов документов)

В ходе проведения экспертизы установлено.

Представленный на экспертизу проект единой установленной (окончательной) санитарно-защитной зоны (СЗЗ) разработан для группы предприятий, размещенных в бывших границах территории ООО «Оргсинтез», расположенной в северной промышленной зоне г. Новомосковска Тульской области по адресу: г. Новомосковск, Комсомольское шоссе, д. 72.

В группу промышленных объектов данного промзла входят следующие предприятия: ООО «Оргсинтез», ООО «ПромТехноПарк», ООО «Полипласт Новомосковск», ООО «Пластфор», ООО «Промышленные инновации», ООО «Унисон», ЗАО «ФМРус».

Согласно справке № 715 от 25.12.2014 г., представленной ООО «Оргсинтез» в составе проекта установленной (окончательной) СЗЗ, предприятие ООО «ПромТехноПарк» на рассматриваемой промплощадке образовалось в 2013 году, как дочернее юридическое лицо ООО «Оргсинтез» результате его реструктуризации. ООО «Оргсинтез» передало дочернему предприятию ООО «ПромТехноПарк» находящееся в собственности движимое и недвижимое

имущество, в том числе и подразделения в которых оно находится: транспортную службу, участок теплогазоснабжения, участок электроснабжения, законсервированные объекты (шламонакопители). По проектным данным выбросы загрязняющих веществ в атмосферу от источников ООО «ПромТехноПарк», ранее принадлежавших ООО «Оргсинтез», были учтены в проекте нормативов ПДВ, разработанном для ООО «Оргсинтез» в 2011 г. (разрешение на выброс загрязняющих веществ в атмосферу № 225 от 20.06.2011 г.), а также при разработке проекта единой расчетной санитарно-защитной зоны для группы предприятий. По проектным данным основными видами деятельности рассматриваемых предприятий являются:

ООО «Оргсинтез» - производство и реализация химических веществ, оказание услуг по инфраструктуре. Основным объектом предприятия ООО «Оргсинтез» является комплекс сооружений очистки промышленных сточных вод методом закачки в подземные горизонты, включающий в себя: пруд – усреднитель, пруд – отстойник, скважины глубинной закачки. ООО «Оргсинтез» имеет лицензию на право пользования недрами (серия ТУЛ номер 13854, вид лицензии 3Э).

ООО «ПромТехноПарк» - оказание услуг по инфраструктуре. Предприятие осуществляет комплексное инженерное обеспечение всех объектов, размещаемых на промышленной площадке, железнодорожные перевозки по территории промплощадки, ремонтные работы.

ООО «Полипласт Новомосковск» - производство строительных полимерных материалов (добавок для бетонов и строительных растворов: пластификатора «Полипласт СП-1», диспергатора НФ).

ООО «Пластфор» - производство охлаждающих низкотемпературных автожидкостей марок «Тосол» и «Антифриз», поливинилхлоридных пластикаторов.

ООО «Промышленные инновации» - производство бактериальных удобрений, методом глубинного культивирования.

ООО «Унисон» - оптовая торговля прочими промышленными химическими веществами.

ЗАО «ФМРус» - производство средств защиты растений из готовых исходных продуктов, производство дражированных семян.

В плане промплощадка группы предприятий имеет сложную конфигурацию, вытянутую в юго-восточном направлении на ~ 2350 м, в северо-восточном направлении шириной 1650 м. Промплощадка граничит: на севере, северо-востоке, востоке, юго-востоке – с земельными участками общего пользования МО г. Новомосковск, Шатским водохранилищем; на северо-западе - с земельными участками общего пользования МО г. Новомосковск, Любовским водохранилищем; на западе - с земельными участками общего пользования МО г. Новомосковск; на юге, юго-западе – с земельными участками Тульского отделения Московской железной дороги – филиала ОАО «Российские железные дороги», с земельными участками общего пользования МО г. Новомосковск. Согласно проекту ближайший населенный пункт д. Княгинино находится на расстоянии 350 м от границы промплощадки группы предприятий. Селитебная территория г. Новомосковска расположена к юго-востоку от границы территории промузла на расстоянии ~7 км. Расположение рассматриваемых в проекте предприятий обозначено на карте-схеме (М 1:22000) с нанесением границы единой промплощадки, границы СЗЗ, ближайшей жилой зоны, расчетных точек.

В 2010 году для группы предприятий, расположенных на промплощадке в бывших границах территории ООО «Оргсинтез» по адресу: Тульская область, г. Новомосковск, Комсомольское шоссе, д. 72, был разработан проект единой расчетной санитарно-защитной зоны размером 300 м от границ общей территории в направлениях всех сторон света. Согласно проекту по расчетным данным превышений ПДК, ОБУВ загрязняющих веществ в атмосферном воздухе от источников выбросов промузла и превышений допустимых уровней шума в контрольных точках расчетной СЗЗ и в ближайшей жилой зоне не установлено. По проекту единой расчетной СЗЗ были получены положительные экспертное заключение ФГУЗ «Центр гигиены и эпидемиологии в Тульской области» № 565 от 10.03.2010 г. и санитарно-эпидемиологическое заключение № 71.ТЦ.04.000.Т.000314.08.10 от 25.08.2010 г. Управления ФС по надзору в сфере защиты прав потребителей и благополучия человека по Тульской области.

С целью подтверждения размера расчетной санитарно-защитной зоны для группы вышеуказанных предприятий в 2013 г. были выполнены натурные исследования химического загрязнения атмосферного воздуха и измерения уровней шума на границе СЗЗ (30 дней исследований атмосферного воздуха и 30 дней измерений уровней шума). В 2014 году по рекомендации ФБУЗ «Центр гигиены и эпидемиологии в Тульской области» (экспертное заключение № 05/948-14-30 от 28.03.2014 г.) натурные исследования загрязнения атмосферного воздуха на границе расчетной единой для группы предприятий СЗЗ и в местах проживания населения были продолжены (22 дня исследований по 13 ингредиентам).

Лабораторное исследование атмосферного воздуха проводилось согласно программе и графикам отбора проб аккредитованными лабораториями: ООО «Оргсинтез»; ООО ЦЭОТ «Ростехэкспертиза»; ФБУ «ЦЛАТИ по ЦФО» Филиал ЦЛАТИ по Тульской области в г. Новомосковске; ФБУЗ «Центр гигиены и эпидемиологии в Тульской области в городе Новомосковске»; ФБУЗ «Центр гигиены и эпидемиологии в Тульской области», а также лицензированными предприятиями г. Москвы и Московской области (испытательная лаборатория охраны окружающей среды № 2 «СЗЭПН МО», ГПБУ «Мосэкомониторинг»). Протоколы лабораторно-инструментальных исследований и измерений представлены в составе проекта установленной (окончательной) СЗЗ группы предприятий.

Исследование атмосферного воздуха проводилось с учетом направления ветра в 8-ми точках, расположенных на границе 300-метровой СЗЗ (в том числе в направлении деревни Княгинино) и на территории жилой застройки г. Новомосковска.

Определялось содержание в атмосферном воздухе следующих загрязняющих веществ: аммиак, диоксид азота, диоксид серы, нафталин, взвешенные вещества, гидроксibenзол (фенол), формальдегид, азота оксид, углерод оксид, гидрохлорид, сероводород, фтористый водород, метилмеркаптан, ацетон, бензол, метилбензол (толуол), ксилол, этанол, кислота серная, кислота фосфорная, пропан-2-ен-1-аль (акролеин), бутилацетат, изобутанол, м-ксилол, о-ксилол, п-ксилол, пропанол, стирол, трихлорэтилен, четыреххлористый углерод, этилбензол.

Согласно проекту максимальные разовые концентрации исследованных загрязняющих веществ на границе обосновываемой единой для группы предприятий СЗЗ и в ближайшей жилой зоне по результатам дополнительно проведенных исследований не превышают ПДК, установленных ГН 2.1.6.1338-03 «Предельно допустимые концентрации (ПДК) загрязняющих веществ в атмосферном воздухе населенных мест» (с принятыми дополнениями). Максимальные разовые концентрации составили: азота оксид, аммиак, сера диоксид, гидрохлорид, гидроксibenзол (фенол), бензол, метилбензол (толуол), ксилол, нафталин, акролеин не обнаружены, то есть составили ниже предела методик исследований; пыль (взвешенные вещества) – не превышают 0,8 ПДК м.р.; азота диоксид - не превышают 0,027 ПДК м.р. на границе единой 300-метровой СЗЗ и меньше предела обнаружения в населенных пунктах; формальдегида – не превышают 0,013 – 0,034 ПДК м.р. на границе СЗЗ и не превышают 0,015- 0,032 ПДК м.р. в населенных пунктах.

Измерения уровней шума проводились аккредитованной испытательной лабораторией Центра экологии и охраны труда «Ростехэкспертиза» в дневное и ночное время суток в 3-х контрольных точках на границе расчетной 300-метровой СЗЗ, единой для промузла: т.1 - в юго-восточном направлении к д. Княгинино, т. 2 - в восточном направлении, т. 3 - в юго-западном направлении от промплощадки предприятия.

Измерялись уровни звукового давления в октавных полосах частот 31,5 Гц – 8000 Гц, эквивалентный и максимальный уровни звука. В каждой точке проводилось по три замера в сутки, в целом в течение 30 дней в 2013 году. По результатам измерений уровни звукового давления в октавных полосах частот, эквивалентный и максимальный уровни звука не превышали допустимые уровни (ДУ), нормируемые СН 2.2.4./2.1.8.562-96 «Шум на рабочих местах, в помещениях жилых, общественных зданий и на территории жилой застройки» для дневного и ночного времени суток. Согласно проекту измеренные эквивалентные и максимальные уровни звука в контрольных точках на границе 300-метровой СЗЗ составили в дневное время: $U_{З_{эkv}} = 35-44$ дБА, $U_{З_{max}} = 43-62$ дБА, в ночное время: $U_{З_{эkv}} = 34-38$ дБА, $U_{З_{max}} = 44-48$ дБА, что не превышает допустимых значений для дневного времени суток ($U_{З_{эkv}} = 55$ дБА, $U_{З_{max}} = 70$ дБА), для ночного времени суток ($U_{З_{эkv}} = 45$ дБА, $U_{З_{max}} = 60$ дБА).

На основании проведенных натурных исследований химического загрязнения атмосферы и уровней шума проектом предлагается принять установленную (окончательную) санитарно-защитную зону, единую для группы предприятий, расположенных в бывших границах территории ООО «Оргсинтез», размером 300 м от границы промышленной площадки в северном, северо-западном, западном, юго-западном, южном, юго-восточном, восточном, северо-восточном направлениях. Граница установленной (окончательной) санитарно-защитной зоны группы предприятий обозначена на ситуационном плане (М 1:10000), утвержденном руководителями данных предприятий.

Ответственность за достоверность представленных проектных данных и другой дополнительной информации несет разработчик проекта и заказчик проектной документации.
(результаты экспертизы)

Заключение по результатам экспертизы.

Проект организации единой установленной (окончательной) санитарно-защитной зоны (СЗЗ) ООО «Оргсинтез», ООО «ПромТехноПарк», ООО «Полипласт Новомосковск», ООО «Пластфор», ООО «Промышленные инновации», ООО «Унисон», ЗАО «ФМРус» по адресу: 301653, Тульская область, г. Новомосковск, Комсомольское шоссе, д. 72 соответствует СанПиН 2.2.1/2.1.1.1200-03 «Санитарно-защитные зоны и санитарная классификация предприятий, сооружений и иных объектов» в новой редакции с изменениями №№1-4.

(указать соответствие (несоответствие) отечественной (импортной) продукции, проектной, технической документации, вида деятельности (работ, услуг) и др. конкретному пункту и номеру СанПиН)

Сроки проведения экспертизы соблюдены.

Настоящее экспертное заключение составлено на 2-х листах и действительно при наличии документов и материалов экспертизы, предоставленных в распоряжение эксперта.

Врач по гигиене труда
отделения гигиены труда
и радиационной безопасности

(должность)

(подпись)

Н.В. Лейпи

(ф.и.о.)

Расчет выбросов ЗВ и расчет рассеивания ЗВ на период эксплуатации

Период эксплуатации

Задание на разработку раздела «Перечень мероприятий по охране окружающей среды» Производства РПП мощностью 132 000т/год

В состав производства входят следующие участки:

Номер узла на плане	Наименование	Примечание
1	Отделение приема этилена I-й и II-й очередей	
2	Отделение приема винилацетата I-й и II-й очередей	
3	Отделение приема едкого натра I-й и II-й очередей	
4	Отделение приготовления растворов I-й и II-й очередей	
5	Отделение полимеризации I-й очереди	
6	Отделение полимеризации II-й очереди	
7	Отделение модификации I-й и II-й очередей	
8	Отделение сушки РПП I-й и II-й очередей	
9	Компрессорная станция воздуха	
10	Азотная станция	
11	Система водооборотного цикла I-й очереди	
12	Система водооборотного цикла II-й очереди	
13	Трансформаторные подстанции	
14	Внутриустановочные эстакады	
15	Факельная установка	
16	Сборник воды для технологических нужд	
17	Складской комплекс I-й и II-й очередей	
18	Производственный корпус	

Основное производство готового продукта состоит из двух параллельных линий мощностью 5000 т/месяц и одной линии производства специальных марок мощностью 1000т/месяц. Строительство производства предполагает выделение очередей:

- одна технологическая линия 5000 т/месяц и линия спецмарок;
- одна технологическая линия 5000 т/месяц.

Задание на разработку ООС выдано на полную мощность предприятия.

Отделение приготовления растворов реагентов

1.1. Источник выделения – шкаф для перетаривания соды. Источник 0298.

Для снижения выбросов загрязняющих веществ в атмосферу при растарке мешков предусматривается установка пылеулавливающего агрегата АОУМ1200 (с блоком инерционной очистки, блоком тонкой очистки с поликлиновым фильтрующим элементом, степень очистки от пыли 99.7%).

Удаление выбросов в атмосферу осуществляется через трубу выше кровли на 2м (отметка кровли +23.000). Диаметр 150мм. Расход удаляемого воздуха - 1200м³/час. Температура удаляемого воздуха не ниже 10 °С.

Режим работы установки пылеулавливания – периодический, 82 часа/год.

Сведения о составе и количестве выбросов пыли соды представлены в таблицах:

Поступает на очистку	Выбрасывается в атмосферу	Степень улавливания
1.8 кг/час	0.0054 кг/час	99.7%

Наименование загрязняющего вещества	Выбрасывается в атмосферу	
Сода кальцинированная – NaCO ₃	0.0015 г/с	0.0004428 т/год

Итого выбросов по источнику 0298:

Код ЗВ	Наименование ЗВ	Мощность выброса, г/с	Валовый выброс, т/год
0155	диНатрий карбонат (Натрий углекислый; натриевая соль угольной кислоты)	0,00150	0,000443

1.2. Источник выделения – шкаф для перетаривания крахмала из мешков в бункер. Источник 0299.

Для снижения выбросов загрязняющих веществ в атмосферу предусматривается установка пылеулавливающего агрегата АОУМ1200 (с блоком инерционной очистки, блоком тонкой очистки с поликлиновым фильтрующим элементом, степень очистки от пыли 99.7%).

Удаление выбросов в атмосферу осуществляется через трубу выше кровли на 2м. Диаметр 150мм. Расход удаляемого воздуха - 1200м³/час. Температура удаляемого воздуха не ниже 10 °С.

Режим работы установки пылеулавливания – периодический, 168 часа/год.

Сведения о составе и количестве выбросов крахмала представлены в таблицах:

Поступает на очистку	Выбрасывается в атмосферу	Степень улавливания
1.8 кг/час	0.0054 кг/час	99.7%

Наименование загрязняющего вещества	Выбрасывается в атмосферу	
Крахмал	0.0015 г/с	0,00091 т/год

Итого выбросов по источнику 0299:

Код ЗВ	Наименование ЗВ	Мощность выброса, г/с	Валовый выброс, т/год
2966	Пыль крахмала	0,00150	0,000091

1.3. Источник выделения – шкаф для перетаривания персульфата натрия из мешков в реактор растворения. Источник 0300.

Для снижения выбросов загрязняющих веществ в атмосферу предусматривается установка пылеулавливающего агрегата АОУМ1200 (с блоком инерционной очистки, блоком тонкой очистки с поликлиновым фильтрующим элементом, степень очистки от пыли 99.7%).

Удаление выбросов в атмосферу осуществляется через трубу выше кровли на 2м. Диаметр 150мм. Расход удаляемого воздуха - 1200м³/час. Температура удаляемого воздуха не ниже 10 °С.

Режим работы установки пылеулавливания – периодический, 860 часов/год.

Сведения о составе и количестве выбросов пыли персульфата натрия представлены в таблицах:

Поступает на очистку	Выбрасывается в атмосферу	Степень улавливания
1.8 кг/час	0.0054 кг/час	99.7%

Наименование загрязняющего вещества	Выбрасывается в атмосферу	
Персульфат натрия	0.0015 г/с	0,004644 т/год

Итого выбросов по источнику 0300:

Код ЗВ	Наименование ЗВ	Мощность выброса, г/с	Валовый выброс, т/год
2902	Взвешенные вещества	0,00150	0,004644

1.4. Источник выделения – шкаф для перетаривания ронгалита из мешков в реактор растворения. Источник 0301.

Для снижения выбросов загрязняющих веществ в атмосферу предусматривается установка пылеулавливающего агрегата АОУМ1200 (с блоком инерционной очистки, блоком тонкой очистки с поликлиновым фильтрующим элементом, степень очистки от пыли 99.7%).

Удаление выбросов в атмосферу осуществляется через трубу выше кровли на 2м. Диаметр 150мм. Расход удаляемого воздуха - 1200м³/час. Температура удаляемого воздуха не ниже 10 °С.

Режим работы установки пылеулавливания – периодический, 1194 часа/год.

Сведения о составе и количестве выбросов пыли ронгалита представлены в таблицах:

Поступает на очистку	Выбрасывается в атмосферу	Степень улавливания
1.8 кг/час	0.0054 кг/час	99.7%

Наименование загрязняющего вещества	Выбрасывается в атмосферу	
Ронгалит	0.0015 г/с	0,006447 т/год

Итого выбросов по источнику 0301:

Код ЗВ	Наименование ЗВ	Мощность выброса, г/с	Валовый выброс, т/год
2902	Взвешенные вещества	0,00150	0,006447

1.5. Источники выделения – установки автоматической растарки мешков поливинилового спирта – 2шт. Источники 0302-0303.

Удаление выбросов в атмосферу (от встроенных в установки пылеуловителей) осуществляется через трубу выше кровли на 2м. Диаметр 350мм. Расход удаляемого воздуха - 4800м³/час. Температура удаляемого воздуха не ниже 10 °С.

Режим работы установок – периодический, 1870 часов/год каждый (всего 2 шт.).

Сведения о составе и количестве выбросов пыли ПВС (суммарно от двух установок) представлены в таблице:

Наименование загрязняющего вещества	Выбрасывается в атмосферу	
	Поливиниловый спирт	0,46 кг/час / 0.1277 г/с

Итого выбросов по источникам 0302-0303:

Код ЗВ	Наименование ЗВ	Мощность выброса, г/с	Валовый выброс, т/год
1081	Поли(этандиол)	0,12770	0,430000

Отделение сушки готового продукта

1.6. Источник выделения – сушилка готового продукта (всего 8 шт.). Источники 0304-0311.

Выброс непрерывный – 7920 часов/год.

Для каждой сушилки выброс осуществляется через индивидуальный газоход Ø1400мм, высота выброса – 14*м.

*- уточняется при расчёте рассеивания.

Расход удаляемого в атмосферу воздуха составляет: 70 000 м³/час. Температура - 90 °С.

Удаляемый воздух содержит продукты сжигания природного газа. Расход газа на одну сушилку – 380 м³/час.

Содержание готового продукта в удаляемом воздухе (для одной сушилки):

Поступает на улавливание в систему циклон-рукавный фильтр	Выбрасывается в атмосферу	Степень улавливания (циклон+рукавный фильтр)
1895 кг/час	0,9475 кг/час	99.95%

Наименование загрязняющего вещества	Выбрасывается в атмосферу (от каждой сушилки)	
Редиспергируемый полимерный порошок (РПП)	0.2632 г/с	7,504 т/год

Расчет произведен программой «Котельные до 30 т/час» версия 3.5.60 от 20.05.2020
Copyright© 1996-2020 Фирма «Интеграл»

Объект: №3 ООО "Полипласт Новомосковск"

Площадка: 1

Цех: 24

Вариант: 1

Название источника выбросов: №304 Теплогенератор

Источник выделения: №1 Теплогенератор

Результаты расчетов

Код	Наименование выброса	Максимально-разовый выброс, г/с	Валовый выброс, т/год
0301	Азот (IV) оксид (Азота диоксид)	0,1103438	3,340938
0304	Азот (II) оксид (Азота оксид)	0,0513670	1,555264
0337	Углерод оксид	0,3681216	10,491466
0703	Бенз/а/пирен (3, 4-Бензпирен)	0,00000038586	0,00001098818

Исходные данные

Наименование топлива: ГРС Первомайская

Тип топлива: Газ

Характер топлива: Газ

Фактический расход топлива (В, В')

$$В = 3009,6 \text{ тыс.м}^3/\text{год}$$

$$В' = 105,6 \text{ л/с}$$

Котел водогрейный.

Расчет объема сухих дымовых газов при нормальных условиях ($\alpha_0=1.4$), образующихся при полном сгорании 1кг (1нм³) топлива . (V_{cr})

Расчет производится по составу топлива. Топливо газообразное.

Состав топлива

$$CO = 0 \%$$

$$CO_2 = 0,277 \%$$

$$H_2 = 0,0112 \%$$

$$H_2S = 0 \%$$

$$CH_4 = 94,5 \%$$

$$C_2H_6 = 3,294 \%$$

$$C_3H_8 = 1,002 \%$$

$$C_4H_{10} = 0,312 \%$$

$$C_5H_{12} = 0,0521 \%$$

$$O_2 = 0,0046 \%$$

$$N_2 = 0,518 \%$$

Влагосодержание газообразного топлива, отнесенное к 1 м³ сухого газа $d = 0 \text{ г/м}^3$

$$V_o = 0.0476 \cdot (0.5 \cdot CO + 0.5 \cdot H_2 + 1.5 \cdot H_2S + \text{Сумма}((m+n/4) \cdot C_mH_n) - O_2) = 9,9000765 \text{ м}^3/\text{м}^3$$

$$V_b = 0.01 \cdot (H_2 + H_2S + 0.5 \cdot \Sigma(n \cdot C_mH_n) + 0.124 \cdot d) + 0.0161 \cdot V_o = 2,2071292 \text{ м}^3/\text{м}^3$$

$$V_r = 0.01 \cdot (CO_2 + CO + H_2S + \Sigma(m \cdot C_mH_n)) + 0.79 \cdot V_o + N_2/100 + V_b = 11,0921647 \text{ м}^3/\text{м}^3$$

$$V_{cr} = V_r + (\alpha_0 - 1) \cdot V_o - V_b = 12,845066 \text{ м}^3/\text{м}^3$$

1. Расчет выбросов оксидов азота при сжигании природного газа

Расчетный расход топлива (В_р, В_р')

$$В_r = В = 3009,6 \text{ тыс.м}^3/\text{год}$$

$$В_r' = В' = 105,6 \text{ л/с} = 0,1056 \text{ м}^3/\text{с}$$

Низшая теплота сгорания топлива (Q_r)

$$Q_r = 34,86 \text{ МДж/м}^3$$

Удельный выброс оксидов азота при сжигании газа (K_{NO2}, K_{NO2}')

Котел водогрейный

Время работы котла за год Time = 6000 час

Фактическая тепловая мощность котла по введенному в топку теплу (Q_т, Q_т')

$$Q_t = B_r / \text{Time} / 3.6 \cdot Q_r = 4,85716 \text{ МВт}$$

$$Q_t' = B_r' \cdot Q_r = 3,68122 \text{ МВт}$$

$$K_{NO_2} = 0.0113 \cdot (Q_t^{0.5}) + 0.03 = 0,054904 \text{ г/МДж}$$

$$K_{NO_2}' = 0.0113 \cdot (Q_t'^{0.5}) + 0.03 = 0,0516807 \text{ г/МДж}$$

Коэффициент, учитывающий температуру воздуха (β_t)

Температура горячего воздуха $t_{гв} = 30 \text{ }^\circ\text{C}$

$$\beta_t = 1 + 0.002 \cdot (t_{гв} - 30) = 1$$

Коэффициент, учитывающий влияние избытка воздуха на образование оксидов азота (β_a)

Котел работает в соответствии с режимной картой

$$\beta_a = 1$$

Коэффициент, учитывающий влияние рециркуляции дымовых газов через горелки на образование оксидов азота (β_r)

Степень рециркуляции дымовых газов $r = 0 \%$

$$\beta_r = 0.16 \cdot (r^{0.5}) = 0$$

Коэффициент, учитывающий ступенчатый ввод воздуха в топочную камеру (β_d)Доля воздуха, подаваемого в промежуточную факельную зону $\delta = 0 \%$

$$\beta_d = 0.022 \cdot \delta = 0$$

Выброс оксидов азота (M_{NOx} , M_{NOx}' , M_{NO} , M_{NO}' , M_{NO2} , M_{NO2}') $k_{п} = 0.001$ (для валового) $k_{п} = 1$ (для максимально-разового)

$$M_{NOx} = V_p \cdot Q_r \cdot K_{NO2} \cdot \beta_k \cdot \beta_t \cdot \beta_a \cdot (1 - \beta_r) \cdot (1 - \beta_d) \cdot k_{п} = 3009,6 \cdot 34,86 \cdot 0,054904 \cdot 1 \cdot 1 \cdot 1 \cdot (1-0) \cdot (1-0) \cdot 0.001 = 5,7602375 \text{ т/год}$$

$$M_{NOx}' = V_p' \cdot Q_r \cdot K_{NO2} \cdot \beta_k \cdot \beta_t \cdot \beta_a \cdot (1 - \beta_r) \cdot (1 - \beta_d) \cdot k_{п} = 0,1056 \cdot 34,86 \cdot 0,0516807 \cdot 1 \cdot 1 \cdot 1 \cdot (1-0) \cdot (1-0) = 0,190248 \text{ г/с}$$

$$M_{NO} = 0,27 \cdot M_{NOx} = 1,5552641 \text{ т/год}$$

$$M_{NO}' = 0,27 \cdot M_{NOx}' = 0,051367 \text{ г/с}$$

$$M_{NO2} = 0,58 \cdot M_{NOx} = 3,3409378 \text{ т/год}$$

$$M_{NO2}' = 0,58 \cdot M_{NOx}' = 0,1103438 \text{ г/с}$$

2. Расчет выбросов диоксида серы**Расчетный расход натурального топлива (V_p , V_p')**Потери тепла от механической неполноты сгорания (q_4)

Среднее: 0 %

Максимальное: 0 %

Расход топлива (V , V')

$$V = 3009,6 \text{ т/год (тыс.м}^3\text{/год)}$$

$$V' = 105,6 \text{ г/с (л/с)}$$

$$V_p = (1 - q_4/100) \cdot V = 3009,6 \text{ т/год (тыс.м}^3\text{/год)}$$

$$V_p' = (1 - q_4/100) \cdot V' \cdot 0.0036 = 0,38016 \text{ т/ч (тыс.м}^3\text{/ч)}$$

Массовая концентрация загрязняющих веществ в сухих дымовых газах (C_{SO2}). (рассчитанная)Стандартный коэффициент избытка воздуха в топке $\alpha_0 = 1.4$ Коэффициент избытка воздуха в топке $\alpha_T = 1,4$

Измеренная объемная концентрация при коэффициенте избытка воздуха диоксида серы

Средняя ($I_{SO2 \text{ изм}}$): 0 ppm($\text{см}^3/\text{м}^3$)Максимальная ($I_{SO2 \text{ изм}}'$): 0 ppm($\text{см}^3/\text{м}^3$)Массовая концентрация диоксида серы при $\alpha_0 = 1.4$ Средняя: $C_{SO2} = I_{SO2 \text{ изм}} \cdot 2.86 \cdot \alpha_T / \alpha_0 = 0 \text{ мг/нм}^3$ Максимальная: $C_{SO2}' = I_{SO2 \text{ изм}}' \cdot 2.86 \cdot \alpha_T / \alpha_0 = 0 \text{ мг/нм}^3$ **Коэффициент пересчета ($k_{п}$)** $k_{п} = 0.000001$ (для валового) $k_{п} = 0.000278$ (для максимально-разового)**Выброс диоксида серы (M_{SO2} , M_{SO2}').**

$$M_{SO2} = C_{SO2} \cdot V_{ст} \cdot V_p \cdot k_{п} = 0 \text{ т/год}$$

$$M_{SO2}' = C_{SO2}' \cdot V_{ст} \cdot V_p' \cdot k_{п} = 0 \text{ г/с}$$

3. Расчет выбросов оксида углерода**Расход натурального топлива за рассматриваемый период (V , V')**

$$V = 3009,6 \text{ тыс. м}^3\text{/год}$$

$$V' = 105,6 \text{ л/с} = 0,1056 \text{ м}^3\text{/с}$$

Выход оксида углерода при сжигании топлива (C_{CO})Потери тепла вследствие химической неполноты сгорания топлива (q_3):

Среднее: 0,2 %

Максимальное: 0,2 %

Коэффициент, учитывающий долю потери тепла вследствие химической неполноты сгорания

топлива, обусловленную наличием в продуктах неполного сгорания оксида углерода (R):

Газ. R=0.5

Низшая теплота сгорания топлива (Q_r): 34,86 МДж/кг (МДж/нм³)

$$C_{CO} = q_3 \cdot R \cdot Q_r$$

Среднее: 3,486 г/кг (г/нм³) или кг/т (кг/тыс.нм³)

Максимальное :3,486 г/кг (г/нм³) или кг/т (кг/тыс.нм³)

Потери тепла вследствие механической неполноты сгорания топлива (q_4)

Среднее: 0 %

Максимальное: 0 %

Выброс оксида углерода (M_{CO} , M_{CO}')

$$M_{CO} = 0.001 \cdot V \cdot C_{CO} \cdot (1 - q_4/100) = 10,4914656 \text{ т/год}$$

$$M_{CO}' = V \cdot C_{CO} \cdot (1 - q_4/100) = 0,3681216 \text{ г/с}$$

4. Расчетное определение выбросов бенз(а)пирена водогрейными котлами.

Коэффициент, учитывающий влияние нагрузки котла на концентрацию бенз(а)пирена в продуктах сгорания (K_d):

$$K_d = 2.6 - 3.2 \cdot (D_{отн} - 0.5) = 1$$

Относительная нагрузка котла $D_{отн} = 1$

Коэффициент, учитывающий влияние рециркуляции дымовых газов на концентрацию бенз(а)пирена в продуктах сгорания (K_p)

Степень рециркуляции в дутьевой воздух или кольцевой канал вокруг горелок: 0 %

$$K_p = 4.15 \cdot 0 + 1 = 1$$

Коэффициент, учитывающий влияние ступенчатого сжигания на концентрацию бенз(а)пирена в продуктах сгорания ($K_{ст}$)

Доля воздуха, подаваемая помимо горелок (над ними) $K_{ст}'$: 0

$$K_{ст} = K_{ст}' / 0.14 + 1 = 1$$

Теплонапряжение топочного объема (q_v)

Расчетный расход топлива на номинальной нагрузке (V_p):

$$\text{Среднее: } V_p = V_n \cdot (1 - q_4/100) = 0,1056 \text{ кг/с (м}^3/\text{с)}$$

$$\text{Максимальное: } V_p = V_n \cdot (1 - q_4/100) = 0,1056 \text{ кг/с (м}^3/\text{с)}$$

Фактический расход топлива на номинальной нагрузке (V_n): 0,1056 кг/с (м³/с)

Низшая теплота сгорания топлива (Q_r): 34860 кДж/кг (кДж/м³)

Объем топочной камеры (V_T): 1 м³

Теплонапряжение топочного объема (q_v)

$$\text{Среднее: } q_v = V_p \cdot Q_r / V_T = 0,1056 \cdot 34860 / 1 = 3681,216 \text{ кВт/м}^3$$

$$\text{Максимальное: } q_v = V_p \cdot Q_r / V_T = 0,1056 \cdot 34860 / 1 = 3681,216 \text{ кВт/м}^3$$

Концентрация бенз(а)пирена ($C_{бп}'$)

Коэффициент избытка воздуха на выходе из топки (α_T''): 1

$$\text{Среднее: } C_{бп}' = 0.000001 \cdot ((0,11 \cdot q_v - 7) / \text{Exp}(3.5 \cdot (\alpha_T'' - 1))) \cdot K_d \cdot K_p \cdot K_{ст} = 0,0003979 \text{ мг/м}^3$$

$$\text{Максимальное: } C_{бп}' = 0.000001 \cdot ((0,11 \cdot q_v - 7) / \text{Exp}(3.5 \cdot (\alpha_T'' - 1))) \cdot K_d \cdot K_p \cdot K_{ст} = 0,0003979 \text{ мг/м}^3$$

Концентрация бенз(а)пирена, приведенная к избытку воздуха $\alpha_o=1.4$ $C_{бп} = C_{бп}' \cdot \alpha_T'' / \alpha_o$

$$\text{Среднее: } 0,0002842 \text{ мг/м}^3$$

$$\text{Максимальное: } 0,0002842 \text{ мг/м}^3$$

Расчет объема сухих дымовых газов при нормальных условиях ($\alpha_o=1.4$), образующихся при полном сгорании 1кг (1нм³) топлива . ($V_{ст}$)

Расчет производится по составу топлива. Топливо газообразное.

Состав топлива

CO = 0 %

CO₂ = 0,277 %

H₂ = 0,0112 %

H₂S = 0 %

CH₄ = 94,5 %

C₂H₆ = 3,294 %

C₃H₈ = 1,002 %

C₄H₁₀ = 0,312 %

C₅H₁₂ = 0,0521 %

O₂ = 0,0046 %

N₂ = 0,518 %

Влагосодержание газообразного топлива, отнесенное к 1 м³ сухого газа d = 0 г/м³

$$V_o = 0.0476 \cdot (0.5 \cdot CO + 0.5 \cdot H_2 + 1.5 \cdot H_2S + \sum((m+n/4) \cdot C_mH_n) - O_2) = 9,9000765 \text{ м}^3/\text{м}^3$$

$$V_b = 0.01 \cdot (H_2 + H_2S + 0.5 \cdot \sum(n \cdot C_mH_n) + 0.124 \cdot d) + 0.0161 \cdot V_o = 2,2071292 \text{ м}^3/\text{м}^3$$

$$V_r = 0.01 \cdot (CO_2 + CO + H_2S + \sum(m \cdot C_mH_n)) + 0.79 \cdot V_o + N_2/100 + V_b = 11,0921647 \text{ м}^3/\text{м}^3$$

$$V_{cr} = V_r + (\alpha_o - 1) \cdot V_o - V_b = 12,845066 \text{ м}^3/\text{м}^3$$

Выброс бенз(а)пирена (M_{бпн}, M_{бпн}')

$$M_{бпн} = C_{бпн} \cdot V_{cr} \cdot B_p \cdot k_{пн}$$

Расчетный расход топлива (B_p, B_p')

$$B_p = B \cdot (1 - q_4/100) = 3009,6 \text{ т/год (тыс.м}^3/\text{год)}$$

$$B_p' = B' \cdot (1 - q_4/100) \cdot 0.0036 = 0,38016 \text{ т/ч (тыс.м}^3/\text{ч)}$$

$$C_{бпн} = 0,0002842 \text{ мг/м}^3$$

Коэффициент пересчета (k_{пн})

k_{пн} = 0.000001 (для валового)

k_{пн} = 0.000278 (для максимально-разового)

$$M_{бпн} = 0,0002842 \cdot 12,845 \cdot 3009,6 \cdot 0.000001 = 0,00001098818 \text{ т/год}$$

$$M_{бпн}' = 0,0002842 \cdot 12,845 \cdot 0,38016 \cdot 0.000278 = 0,00000038586 \text{ г/с}$$

Программа основана на следующих методических документах:

1. «Методика определения выбросов загрязняющих веществ в атмосферу при сжигании топлива в котлах производительностью менее 30 тонн пара в час или менее 20 Гкал в час», Москва, 1999. Утверждена Госкомэкологии России 09.07.1999 г.
2. Методическое письмо НИИ Атмосфера № 335/33-07 от 17.05.2000 "О проведении расчетов выбросов вредных веществ в атмосферу по «Методике определения выбросов загрязняющих веществ в атмосферу при сжигании топлива в котлах производительностью до 30 тонн пара в час или менее 20 Гкал в час»"
3. Методическое письмо НИИ Атмосфера № 838/33-07 от 11.09.2001 «Изменения к методическому письму НИИ Атмосфера № 335/33-07 от 17.05.2000»
4. Методическое пособие по расчету, нормированию и контролю выбросов загрязняющих веществ в атмосферный воздух (Дополненное и переработанное), НИИ Атмосфера, Санкт-Петербург, 2012 г.
5. Отчет о научно-исследовательской работе по договору №35/1-17 «Методическое сопровождение воздухоохранной деятельности» от 15 августа 2017 г., НИИ Атмосфера, Санкт-Петербург, 2017 г.

Итого выбросов по источникам 0304-0311:

Код ЗВ	Наименование ЗВ	Мощность выброса, г/с	Валовый выброс, т/год
0301	Азота диоксид (Азот (IV) оксид)	0,11034	3,340938
0304	Азот (II) оксид (Азота оксид)	0,05137	1,555264
0337	Углерод оксид	0,36812	10,491466
0703	Бенз(а)пирен	0,0000004	0,000011

2902	Взвешенные вещества	0,26320	7,504000
------	---------------------	---------	----------

1.7. Источник выделения – сушилка готового продукта (спецмарки) 1 шт. Источник 0312.

Выброс непрерывный – 7920 часов/год.

Осуществляется через индивидуальный газоход Ø1000мм, высота выброса - 14*м.

*- уточняется при расчёте рассеивания.

Расход удаляемого в атмосферу воздуха составляет: 35 000 м³/час. Температура - 90 °С.

Удаляемый воздух содержит продукты сжигания природного газа. Расход газа на одну сушилку – 200 м³/час.

Содержание готового продукта в удаляемом воздухе:

Поступает на улавливание в систему циклон-рукавный фильтр	Выбрасывается в атмосферу	Степень улавливания (циклон+рукавный фильтр)
1515,15 кг/час	0,7575 кг/час	99.95%

Наименование загрязняющего вещества	Выбрасывается в атмосферу	
	Редиспергируемый полимерный порошок (РПП)	0.21042 г/с

**Расчет произведен программой «Котельные до 30 т/час» версия 3.5.60 от 20.05.2020
Copyright© 1996-2020 Фирма «Интеграл»**

Объект: №3 ООО "Полипласт Новомосковск"

Площадка: 1

Цех: 24

Вариант: 1

Название источника выбросов: №312 Теплогенератор

Источник выделения: №2 Теплогенератор

Результаты расчетов

Код	Наименование выброса	Максимально-разовый выброс, г/с	Валовый выброс, т/год
0301	Азот (IV) оксид (Азота диоксид)	0,0514102	1,539431
0304	Азот (II) оксид (Азота оксид)	0,0239323	0,716632
0337	Углерод оксид	0,1938216	5,521824
0703	Бенз/а/пирен (3, 4-Бензпирен)	0,00000010519	0,00000299432

Исходные данные

Наименование топлива: ГРС Первомайская

Тип топлива: Газ

Характер топлива: Газ

Фактический расход топлива (В, В')

В = 1584 тыс.м³/год

В' = 55,6 л/с

Котел водогрейный.

Расчет объема сухих дымовых газов при нормальных условиях ($\alpha_0=1.4$), образующихся при полном сгорании 1кг (1нм³) топлива . (V_{cr})

Расчет производится по составу топлива. Топливо газообразное.

Состав топлива

CO = 0 %

CO₂ = 0,277 %

H₂ = 0,0112 %

H₂S = 0 %

CH₄ = 94,5 %

$$\begin{aligned}C_2H_6 &= 3,294 \% \\C_3H_8 &= 1,002 \% \\C_4H_{10} &= 0,312 \% \\C_5H_{12} &= 0,0521 \% \\O_2 &= 0,0046 \% \\N_2 &= 0,518 \%\end{aligned}$$

Влагосодержание газообразного топлива, отнесенное к 1 м³ сухого газа $d = 0$ г/м³

$$V_o = 0.0476 \cdot (0.5 \cdot CO + 0.5 \cdot H_2 + 1.5 \cdot H_2S + \text{Сумма}((m+n/4) \cdot C_mH_n) - O_2) = 9,9000765 \text{ м}^3/\text{м}^3$$

$$V_b = 0.01 \cdot (H_2 + H_2S + 0.5 \cdot \Sigma(n \cdot C_mH_n) + 0.124 \cdot d) + 0.0161 \cdot V_o = 2,2071292 \text{ м}^3/\text{м}^3$$

$$V_r = 0.01 \cdot (CO_2 + CO + H_2S + \Sigma(m \cdot C_mH_n)) + 0.79 \cdot V_o + N_2/100 + V_b = 11,0921647 \text{ м}^3/\text{м}^3$$

$$V_{cr} = V_r + (\alpha_o - 1) \cdot V_o - V_b = 12,845066 \text{ м}^3/\text{м}^3$$

1. Расчет выбросов оксидов азота при сжигании природного газа

Расчетный расход топлива (V_p, V_p')

$$V_p = V = 1584 \text{ тыс. м}^3/\text{год}$$

$$V_p' = V' = 55,6 \text{ л/с} = 0,0556 \text{ м}^3/\text{с}$$

Низшая теплота сгорания топлива (Q_r)

$$Q_r = 34,86 \text{ МДж/м}^3$$

Удельный выброс оксидов азота при сжигании газа (K_{NO_2}, K_{NO_2}')

Котел водогрейный

Время работы котла за год $Time = 6000$ час

Фактическая тепловая мощность котла по введенному в топку теплу (Q_r, Q_r')

$$Q_r = V_p / Time / 3.6 \cdot Q_r = 2,5564 \text{ МВт}$$

$$Q_r' = V_p' \cdot Q_r = 1,93822 \text{ МВт}$$

$$K_{NO_2} = 0.0113 \cdot (Q_r^{0.5}) + 0.03 = 0,0480673 \text{ г/МДж}$$

$$K_{NO_2}' = 0.0113 \cdot (Q_r'^{0.5}) + 0.03 = 0,0457318 \text{ г/МДж}$$

Коэффициент, учитывающий температуру воздуха (β_t)

Температура горячего воздуха $t_{гв} = 30$ °С

$$\beta_t = 1 + 0.002 \cdot (t_{гв} - 30) = 1$$

Коэффициент, учитывающий влияние избытка воздуха на образование оксидов азота (β_a)

Котел работает в соответствии с режимной картой

$$\beta_a = 1$$

Коэффициент, учитывающий влияние рециркуляции дымовых газов через горелки на образование оксидов азота (β_r)

Степень рециркуляции дымовых газов $r = 0$ %

$$\beta_r = 0.16 \cdot (r^{0.5}) = 0$$

Коэффициент, учитывающий ступенчатый ввод воздуха в топочную камеру (β_d)

Доля воздуха, подаваемого в промежуточную факельную зону $\delta = 0$ %

$$\beta_d = 0.022 \cdot \delta = 0$$

Выброс оксидов азота ($M_{NO_x}, M_{NO_x}', M_{NO}, M_{NO}', M_{NO_2}, M_{NO_2}'$)

$k_{п} = 0.001$ (для валового)

$k_{п} = 1$ (для максимально-разового)

$$M_{NO_x} = V_p \cdot Q_r \cdot K_{NO_2} \cdot \beta_k \cdot \beta_t \cdot \beta_a \cdot (1 - \beta_r) \cdot (1 - \beta_d) \cdot k_{п} = 1584 \cdot 34,86 \cdot 0,0480673 \cdot 1 \cdot 1 \cdot 1 \cdot (1 - 0) \cdot (1 - 0) \cdot 0.001 = 2,6541908 \text{ т/год}$$

$$M_{NO_x}' = V_p' \cdot Q_r \cdot K_{NO_2}' \cdot \beta_k \cdot \beta_t \cdot \beta_a \cdot (1 - \beta_r) \cdot (1 - \beta_d) \cdot k_{п} = 0,0556 \cdot 34,86 \cdot 0,0457318 \cdot 1 \cdot 1 \cdot 1 \cdot (1 - 0) \cdot (1 - 0) = 0,0886382 \text{ г/с}$$

$$M_{NO} = 0,27 \cdot M_{NO_x} = 0,7166315 \text{ т/год}$$

$$M_{NO}' = 0,27 \cdot M_{NO_x}' = 0,0239323 \text{ г/с}$$

$$M_{NO_2} = 0,58 \cdot M_{NO_x} = 1,5394306 \text{ т/год}$$

$$M_{NO_2}' = 0,58 \cdot M_{NO_x}' = 0,0514101 \text{ г/с}$$

2. Расчет выбросов диоксида серы

Расчетный расход натурального топлива (V_p, V_p')

Потери тепла от механической неполноты сгорания (q_4)

Среднее: 0 %

Максимальное: 0 %

Расход топлива (V, V')

$$V = 1584 \text{ т/год (тыс.м}^3\text{/год)}$$

$$V' = 55,6 \text{ г/с (л/с)}$$

$$V_p = (1 - q_4/100) \cdot V = 1584 \text{ т/год (тыс.м}^3\text{/год)}$$

$$V_p' = (1 - q_4/100) \cdot V' \cdot 0,0036 = 0,20016 \text{ т/ч (тыс.м}^3\text{/ч)}$$

Массовая концентрация загрязняющих веществ в сухих дымовых газах (C_{SO_2}). (рассчитанная)

Стандартный коэффициент избытка воздуха в топке $\alpha_0 = 1,4$

Коэффициент избытка воздуха в топке $\alpha_T = 1,4$

Измеренная объемная концентрация при коэффициенте избытка воздуха диоксида серы

Средняя ($I_{SO_2 \text{ изм}}$): 0 ppm($\text{см}^3/\text{м}^3$)

Максимальная ($I_{SO_2 \text{ изм}}'$): 0 ppm($\text{см}^3/\text{м}^3$)

Массовая концентрация диоксида серы при $\alpha_0 = 1,4$

Средняя: $C_{SO_2} = I_{SO_2 \text{ изм}} \cdot 2,86 \cdot \alpha_T / \alpha_0 = 0 \text{ мг/нм}^3$

Максимальная: $C_{SO_2}' = I_{SO_2 \text{ изм}}' \cdot 2,86 \cdot \alpha_T / \alpha_0 = 0 \text{ мг/нм}^3$

Коэффициент пересчета (k_n)

$k_n = 0,000001$ (для валового)

$k_n = 0,000278$ (для максимально-разового)

Выброс диоксида серы (M_{SO_2}, M_{SO_2}').

$$M_{SO_2} = C_{SO_2} \cdot V_{ст} \cdot V_p \cdot k_n = 0 \text{ т/год}$$

$$M_{SO_2}' = C_{SO_2}' \cdot V_{ст} \cdot V_p' \cdot k_n = 0 \text{ г/с}$$

3. Расчет выбросов оксида углерода

Расход натурального топлива за рассматриваемый период (V, V')

$$V = 1584 \text{ тыс. м}^3\text{/год}$$

$$V' = 55,6 \text{ л/с} = 0,0556 \text{ м}^3\text{/с}$$

Выход оксида углерода при сжигании топлива (C_{CO})

Потери тепла вследствие химической неполноты сгорания топлива (q_3):

Среднее: 0,2 %

Максимальное: 0,2 %

Коэффициент, учитывающий долю потери тепла вследствие химической неполноты сгорания топлива, обусловленную наличием в продуктах неполного сгорания оксида углерода (R):

Газ. R=0.5

Нижшая теплота сгорания топлива (Q_f): 34,86 МДж/кг (МДж/нм³)

$$C_{CO} = q_3 \cdot R \cdot Q_f$$

Среднее: 3,486 г/кг (г/нм³) или кг/т (кг/тыс.нм³)

Максимальное: 3,486 г/кг (г/нм³) или кг/т (кг/тыс.нм³)

Потери тепла вследствие механической неполноты сгорания топлива (q_4)

Среднее: 0 %

Максимальное: 0 %

Выброс оксида углерода (M_{CO}, M_{CO}')

$$M_{CO} = 0,001 \cdot V \cdot C_{CO} \cdot (1 - q_4/100) = 5,521824 \text{ т/год}$$

$$M_{CO}' = V' \cdot C_{CO} \cdot (1 - q_4/100) = 0,1938216 \text{ г/с}$$

4. Расчетное определение выбросов бенз(а)пирена водогрейными котлами.

Коэффициент, учитывающий влияние нагрузки котла на концентрацию бенз(а)пирена в продуктах сгорания (K_d):

$$K_d = 2.6 - 3.2 \cdot (D_{отн} - 0.5) = 1$$

Относительная нагрузка котла $D_{отн} = 1$

Коэффициент, учитывающий влияние рециркуляции дымовых газов на концентрацию бенз(а)пирена в продуктах сгорания (K_p)

Степень рециркуляции в дутьевой воздух или кольцевой канал вокруг горелок: 0 %

$$K_p = 4.15 \cdot 0 + 1 = 1$$

Коэффициент, учитывающий влияние ступенчатого сжигания на концентрацию бенз(а)пирена в продуктах сгорания ($K_{ст}$)

Доля воздуха, подаваемая помимо горелок (над ними) $K_{ст}'$: 0

$$K_{ст} = K_{ст}' / 0.14 + 1 = 1$$

Теплонапряжение топочного объема (q_v)

Расчетный расход топлива на номинальной нагрузке (B_p):

$$\text{Среднее: } B_p = B_n \cdot (1 - q_4 / 100) = 0,0555555 \text{ кг/с (м}^3/\text{с)}$$

$$\text{Максимальное: } B_p = B_n \cdot (1 - q_4 / 100) = 0,0555555 \text{ кг/с (м}^3/\text{с)}$$

Фактический расход топлива на номинальной нагрузке (B_n): 0,0555555 кг/с (м³/с)

Низшая теплота сгорания топлива (Q_r): 34860 кДж/кг (кДж/м³)

Объем топочной камеры (V_T): 1 м³

Теплонапряжение топочного объема (q_v)

$$\text{Среднее: } q_v = B_p \cdot Q_r / V_T = 0,0555555 \cdot 34860 / 1 = 1936,66473 \text{ кВт/м}^3$$

$$\text{Максимальное: } q_v = B_p \cdot Q_r / V_T = 0,0555555 \cdot 34860 / 1 = 1936,66473 \text{ кВт/м}^3$$

Концентрация бенз(а)пирена ($C_{бп}'$)

Коэффициент избытка воздуха на выходе из топки (α_T''): 1

$$\text{Среднее: } C_{бп}' = 0,000001 \cdot ((0,11 \cdot q_v - 7) / \text{Exp}(3,5 \cdot (\alpha_T'' - 1))) \cdot K_d \cdot K_p \cdot K_{ст} = 0,000206 \text{ мг/м}^3$$

$$\text{Максимальное: } C_{бп}' = 0,000001 \cdot ((0,11 \cdot q_v - 7) / \text{Exp}(3,5 \cdot (\alpha_T'' - 1))) \cdot K_d \cdot K_p \cdot K_{ст} = 0,000206 \text{ мг/м}^3$$

Концентрация бенз(а)пирена, приведенная к избытку воздуха $\alpha_O = 1.4$ $C_{бп} = C_{бп}' \cdot \alpha_T'' / \alpha_O$

$$\text{Среднее: } 0,0001472 \text{ мг/м}^3$$

$$\text{Максимальное: } 0,0001472 \text{ мг/м}^3$$

Расчет объема сухих дымовых газов при нормальных условиях ($\alpha_O = 1.4$), образующихся при полном сгорании 1кг (1нм³) топлива . ($V_{ст}$)

Расчет производится по составу топлива. Топливо газообразное.

Состав топлива

$$CO = 0 \%$$

$$CO_2 = 0,277 \%$$

$$H_2 = 0,0112 \%$$

$$H_2S = 0 \%$$

$$CH_4 = 94,5 \%$$

$$C_2H_6 = 3,294 \%$$

$$C_3H_8 = 1,002 \%$$

$$C_4H_{10} = 0,312 \%$$

$$C_5H_{12} = 0,0521 \%$$

$$O_2 = 0,0046 \%$$

$$N_2 = 0,518 \%$$

Влагосодержание газообразного топлива, отнесенное к 1 м³ сухого газа $d = 0$ г/м³

$$V_o = 0.0476 \cdot (0.5 \cdot CO + 0.5 \cdot H_2 + 1.5 \cdot H_2S + \Sigma((m+n/4) \cdot C_mH_n) - O_2) = 9,9000765 \text{ м}^3/\text{м}^3$$

$$V_b = 0.01 \cdot (H_2 + H_2S + 0.5 \cdot \Sigma(n \cdot C_mH_n) + 0.124 \cdot d) + 0.0161 \cdot V_o = 2,2071292 \text{ м}^3/\text{м}^3$$

$$V_r = 0.01 \cdot (CO_2 + CO + H_2S + \Sigma(m \cdot C_m H_n)) + 0.79 \cdot V_o + N_2 / 100 + V_b = 11,0921647 \text{ м}^3/\text{м}^3$$

$$V_{cr} = V_r + (\alpha_o - 1) \cdot V_o - V_b = 12,845066 \text{ м}^3/\text{м}^3$$

Выброс бенз(а)пирена ($M_{бп}$, $M_{бп}'$)

$$M_{бп} = C_{бп} \cdot V_{cr} \cdot V_p \cdot k_{п}$$

Расчетный расход топлива (V_p , V_p')

$$V_p = B \cdot (1 - q_4 / 100) = 1584 \text{ т/год (тыс.м}^3/\text{год)}$$

$$V_p' = B' \cdot (1 - q_4 / 100) \cdot 0.0036 = 0,20016 \text{ т/ч (тыс.м}^3/\text{ч)}$$

$$C_{бп} = 0,0001472 \text{ мг/м}^3$$

Коэффициент пересчета ($k_{п}$)

$$k_{п} = 0.000001 \text{ (для валового)}$$

$$k_{п} = 0.000278 \text{ (для максимально-разового)}$$

$$M_{бп} = 0,0001472 \cdot 12,845 \cdot 1584 \cdot 0.000001 = 0,00000299432 \text{ т/год}$$

$$M_{бп}' = 0,0001472 \cdot 12,845 \cdot 0,20016 \cdot 0.000278 = 0,00000010519 \text{ г/с}$$

Программа основана на следующих методических документах:

1. «Методика определения выбросов загрязняющих веществ в атмосферу при сжигании топлива в котлах производительностью менее 30 тонн пара в час или менее 20 Гкал в час», Москва, 1999. Утверждена Госкомэкологии России 09.07.1999 г.
2. Методическое письмо НИИ Атмосфера № 335/33-07 от 17.05.2000 "О проведении расчетов выбросов вредных веществ в атмосферу по «Методике определения выбросов загрязняющих веществ в атмосферу при сжигании топлива в котлах производительностью до 30 тонн пара в час или менее 20 Гкал в час»"
3. Методическое письмо НИИ Атмосфера № 838/33-07 от 11.09.2001 «Изменения к методическому письму НИИ Атмосфера № 335/33-07 от 17.05.2000»
4. Методическое пособие по расчету, нормированию и контролю выбросов загрязняющих веществ в атмосферный воздух (Дополненное и переработанное), НИИ Атмосфера, Санкт-Петербург, 2012 г.
5. Отчет о научно-исследовательской работе по договору №35/1-17 «Методическое сопровождение воздухоохранной деятельности» от 15 августа 2017 г., НИИ Атмосфера, Санкт-Петербург, 2017 г.

Итого выбросов по источнику 0312:

Код ЗВ	Наименование ЗВ	Мощность выброса, г/с	Валовый выброс, т/год
0301	Азота диоксид (Азот (IV) оксид)	0,05141	1,539431
0304	Азот (II) оксид (Азота оксид)	0,02393	0,716632
0337	Углерод оксид	0,19382	5,521824
0703	Бенз(а)пирен	0,0000001	0,000003
2902	Взвешенные вещества	0,21042	6,000000

1.8. Источники выделения – разгрузка реагентов сушилки. Источники 0313-0317.

Для приёма и подачи реагентов предусмотрены здания с установкой приёмных бункеров.

Для обслуживания сушилок основных технологических линий – 4 здания и одно здание для сушилки спецмарок.

В каждом здании сушилок основных линий предусмотрены 6 бункеров с пылеулавливающими установками АОУМ1200 (с блоком инерционной очистки, блоком тонкой очистки с поликлиновым фильтрующим элементом, степень очистки от пыли 99.7%).

Удаление выбросов в атмосферу от каждого здания осуществляется через трубы выше кровли на 2м (отметка кровли +10.000). Диаметр 350мм. Расход удаляемого воздуха - 6000м³ /час от каждого бункера. Температура удаляемого воздуха не ниже 10 °С.

Режим работы установок пылеулавливания – периодический.

Сведения о составе и количестве выбросов пыли представлены в таблицах:

Сушилки основных технологических линий

Поступает на очистку	Выбрасывается в атмосферу	Степень улавливания
1.4 кг/час	0.0042 кг/час	99.7%

Наименование загрязняющего вещества	Выбрасывается в атмосферу (от одной линии сушки, всего 4)	
	г/с	т/год
Каолин	0.07 г/с	0,33884 т/год
Тальк	0.07 г/с	0,33884 т/год
Мрамор	0.07 г/с	0,9750 т/год

Сушилка спецмарок

Поступает на очистку	Выбрасывается в атмосферу	Степень улавливания
1.4 кг/час	0.0042 кг/час	99.7%

Наименование загрязняющего вещества	Выбрасывается в атмосферу (от одной сушилки)	
	г/с	т/год
Каолин	0.07 г/с	0,21555 т/год
Тальк	0.07 г/с	0,21555 т/год
Мрамор	0.07 г/с	0,3900 т/год

Итого выбросов по источникам 0313-0316:

Код ЗВ	Наименование ЗВ	Мощность выброса, г/с	Валовый выброс, т/год
2908	Пыль неорганическая, содержащая двуокись кремния, в %: - 70-20	0,07000	0,338840
2977	Пыль талька	0,07000	0,338840
3119	Кальций карбонат	0,07000	0,975000

Итого выбросов по источнику 0317:

Код ЗВ	Наименование ЗВ	Мощность выброса, г/с	Валовый выброс, т/год
2908	Пыль неорганическая, содержащая двуокись кремния, в %: - 70-20	0,07000	0,215550
2977	Пыль талька	0,07000	0,215550
3119	Кальций карбонат	0,07000	0,390000

Склад готовой продукции**1.9. Удаление воздуха пневмотранспорта готового продукта на упаковку. Источник 0318-0325.**

Режим работы источников – непрерывный 7920 часов/год. Всего 8 источников.

Объём удаляемого воздуха от каждого – 11 000 м³/час, диаметр газохода – 600мм, высота источника выброса – 25м*.

*- уточняется при расчёте рассеивания.

Содержание готового продукта в удаляемом воздухе (для одной сушилки):

Поступает на улавливание в систему циклон-рукавный фильтр	Выбрасывается в атмосферу	Степень улавливания (циклон+рукавный фильтр)
1894,0525 кг/час	0,9470 кг/час	99,95%

Наименование загрязняющего вещества	Выбрасывается в атмосферу (от каждого приёмного бункера)	
Редиспергируемый полимерный порошок (РПП)	0,263055 г/с	7,500 т/год

Итого выбросов по источникам 0318-0325:

Код ЗВ	Наименование ЗВ	Мощность выброса, г/с	Валовый выброс, т/год
2902	Взвешенные вещества	0,26306	7,500000

1.10. Удаление воздуха пневмотранспорта готового продукта (спецмарка) на упаковку.**Источник 0326.**

Режим работы источника – непрерывный 7920 часов/год. Всего 1 источник.

Объём удаляемого воздуха от каждого – 6 000 м³/час, диаметр газохода – 400мм, высота источника выброса – 25м*.

*- уточняется при расчёте рассеивания.

Содержание готового продукта в удаляемом воздухе:

Поступает на улавливание в систему циклон-рукавный фильтр	Выбрасывается в атмосферу	Степень улавливания (циклон+рукавный фильтр)
1514,3925 кг/час	0,7572 кг/час	99.95%

Наименование загрязняющего вещества	Выбрасывается в атмосферу	
Редиспергируемый полимерный порошок (РПП)	0.21033 г/с	5,997 т/год

Итого выбросов по источнику 0326:

Код ЗВ	Наименование ЗВ	Мощность выброса, г/с	Валовый выброс, т/год
2902	Взвешенные вещества	0,21033	5,997000

1.11. Неорганизованный источник выброса – площадка загрузки готового продукта в автотранспорт. Источник 6028.

Одновременно загружается 10 автомобилей грузоподъёмностью 20т, топливо – дизель. Время загрузки одной машины – 30 минут. В год загружается 6600 машин.

**Валовые и максимальные выбросы предприятия №44,
ООО "Полипласт Новомосковск",
Тула, 2022 г.**

**Расчет произведен программой «АТП-Эколог», версия 3.10.18.0 от 24.06.2014
Copyright© 1995-2014 ФИРМА «ИНТЕГРАЛ»**

Программа основана на следующих методических документах:

1. Методика проведения инвентаризации выбросов загрязняющих веществ в атмосферу для автотранспортных предприятий (расчетным методом). М., 1998 г.
2. Методика проведения инвентаризации выбросов загрязняющих веществ в атмосферу для авторемонтных предприятий (расчетным методом). М., 1998 г.
3. Методика проведения инвентаризации выбросов загрязняющих веществ в атмосферу для баз дорожной техники (расчетным методом). М., 1998 г.
4. Дополнения (приложения №№ 1-3) к вышеперечисленным методикам.
5. Методическое пособие по расчету, нормированию и контролю выбросов загрязняющих веществ в атмосферный воздух. СПб, 2012 г.
6. Письмо НИИ Атмосфера №07-2-263/13-0 от 25.04.2013 г.

Тула, 2022 г.: среднемесячная и средняя минимальная температура воздуха, °С

Характеристики	I	II	III	IV	V	VI	VII	VIII	IX	X	XI	XII
Среднемесячная температура, °С	-9.9	-9.5	-4.1	5	12.9	16.7	18.6	17.2	11.6	5	-1.1	-6.7
Расчетные периоды года	X	X	II	T	T	T	T	T	T	T	II	X
Средняя минимальная температура, °С	-9.9	-9.5	-4.1	5	12.9	16.7	18.6	17.2	11.6	5	-1.1	-6.7
Расчетные периоды года	X	X	II	T	T	T	T	T	T	T	II	X

В следующих месяцах значения среднемесячной и средней минимальной температур совпадают: Январь, Февраль, Март, Апрель, Май, Июнь, Июль, Август, Сентябрь, Октябрь, Ноябрь, Декабрь

Характеристики периодов года для расчета валовых выбросов загрязняющих веществ

Период года	Месяцы	Всего дней
Теплый	Апрель; Май; Июнь; Июль; Август; Сентябрь; Октябрь;	214
Переходный	Март; Ноябрь;	61
Холодный	Январь; Февраль; Декабрь;	90
Всего за год	Январь-Декабрь	365

**Участок №6028; Площадка загр. гот. продукта,
тип - 1 - Открытая или закрытая неотапливаемая стоянка,
цех №24, площадка №1**

Общее описание участка

Пробег автомобиля до выезда со стоянки (км)

- от ближайшего к выезду места стоянки: 0.005
- от наиболее удаленного от выезда места стоянки: 0.100

Пробег автомобиля от въезда на стоянку (км)

- до ближайшего к въезду места стоянки: 0.005
- до наиболее удаленного от въезда места стоянки: 0.100
- среднее время выезда (мин.): 30.0

Характеристики автомобилей/дорожной техники на участке

Марка автомобиля	Категория	Место пр-ва	О/Г/К	Тип двиг.	Код топл.	Экоконт роль	Нейтрал изатор	Маршру тный
Грузовые машины	Грузовой	СНГ	5	Диз.	3	нет	нет	-

Грузовые машины : количество по месяцам

<i>Месяц</i>	<i>Количество в сутки</i>	<i>Количество выезжающих за время Тср</i>
Январь	18.00	10
Февраль	18.00	10
Март	18.00	10
Апрель	18.00	10
Май	18.00	10
Июнь	18.00	10
Июль	18.00	10
Август	18.00	10
Сентябрь	18.00	10
Октябрь	18.00	10
Ноябрь	19.00	10
Декабрь	18.00	10

Выбросы участка

<i>Код в-ва</i>	<i>Название вещества</i>	<i>Макс. выброс (г/с)</i>	<i>Валовый выброс (т/год)</i>
----	Оксиды азота (NOx)*	0.1402014	0.084142
	В том числе:		
0301	*Азота диоксид (Азот (IV) оксид)	0.1121611	0.067314
0304	*Азот (II) оксид (Азота оксид)	0.0182262	0.010939
0328	Углерод (Сажа)	0.0110347	0.005518
0330	Сера диоксид-Ангидрид сернистый	0.0099051	0.007096
0337	Углерод оксид	0.5654903	0.299262
0401	Углеводороды**	0.0762125	0.040971
	В том числе:		
2732	**Керосин	0.0762125	0.040971

Примечание:

1. Коэффициенты трансформации оксидов азота:

NO - 0.13

NO₂ - 0.80

2. Максимально-разовый выброс углеводородов (код 0401) может не соответствовать сумме составляющих из-за несинхронности работы разных видов техники, либо расчет проводился для различных периодов года.

Расшифровка выбросов по веществам:**Выбрасываемое вещество - 0337 - Углерод оксид
Валовые выбросы**

<i>Период года</i>	<i>Марка автомобиля или дорожной техники</i>	<i>Валовый выброс (тонн/период) (тонн/год)</i>
Теплый	Грузовые машины	0.071599
	ВСЕГО:	0.071599
Переходный	Грузовые машины	0.057430
	ВСЕГО:	0.057430
Холодный	Грузовые машины	0.170233
	ВСЕГО:	0.170233
Всего за год		0.299262

Максимальный выброс составляет: 0.5654903 г/с. Месяц достижения: Январь.

Для каждого типа техники в первой строке таблицы содержатся коэффициенты для расчета валовых, а во второй - для расчета максимальных выбросов. Последние определены, основываясь на средних минимальных температурах воздуха.

Наименование	Mпр	Тпр	Кэ	КнтрП р	Мl	Мтеп.	Кнтр	Мхх	Схр	Выброс (г/с)
Грузовые машины (д)	8.200	12.0	1.0	1.0	9.300	7.500	1.0	2.900	да	
	8.200	12.0	1.0	1.0	9.300	7.500	1.0	2.900	да	0.5654903

**Выбрасываемое вещество - 0401 - Углеводороды
Валовые выбросы**

Период года	Марка автомобиля или дорожной техники	Валовый выброс (тонн/период) (тонн/год)
Теплый	Грузовые машины	0.010075
	ВСЕГО:	0.010075
Переходный	Грузовые машины	0.007850
	ВСЕГО:	0.007850
Холодный	Грузовые машины	0.023046
	ВСЕГО:	0.023046
Всего за год		0.040971

Максимальный выброс составляет: 0.0762125 г/с. Месяц достижения: Январь.

Для каждого типа техники в первой строке таблицы содержатся коэффициенты для расчета валовых, а во второй - для расчета максимальных выбросов. Последние определены, основываясь на средних минимальных температурах воздуха.

Наименование	Mпр	Тпр	Кэ	КнтрП р	Мl	Мтеп.	Кнтр	Мхх	Схр	Выброс (г/с)
Грузовые машины (д)	1.100	12.0	1.0	1.0	1.300	1.100	1.0	0.450	да	
	1.100	12.0	1.0	1.0	1.300	1.100	1.0	0.450	да	0.0762125

**Выбрасываемое вещество - Оксиды азота (NOx)
Валовые выбросы**

Период года	Марка автомобиля или дорожной техники	Валовый выброс (тонн/период) (тонн/год)
Теплый	Грузовые машины	0.024932
	ВСЕГО:	0.024932
Переходный	Грузовые машины	0.016325
	ВСЕГО:	0.016325
Холодный	Грузовые машины	0.042885
	ВСЕГО:	0.042885
Всего за год		0.084142

Максимальный выброс составляет: 0.1402014 г/с. Месяц достижения: Январь.

Для каждого типа техники в первой строке таблицы содержатся коэффициенты для расчета валовых, а во второй - для расчета максимальных выбросов. Последние определены, основываясь на средних минимальных температурах воздуха.

Наименование	Mпр	Тпр	Кэ	КнтрП р	Мl	Мтеп.	Кнтр	Мхх	Схр	Выброс (г/с)
Грузовые машины (д)	2.000	12.0	1.0	1.0	4.500	4.500	1.0	1.000	да	
	2.000	12.0	1.0	1.0	4.500	4.500	1.0	1.000	да	0.1402014

**Выбрасываемое вещество - 0328 - Углерод (Сажа)
Валовые выбросы**

<i>Период года</i>	<i>Марка автомобиля или дорожной техники</i>	<i>Валовый выброс (тонн/период) (тонн/год)</i>
Теплый	Грузовые машины	0.001086
	ВСЕГО:	0.001086
Переходный	Грузовые машины	0.001115
	ВСЕГО:	0.001115
Холодный	Грузовые машины	0.003317
	ВСЕГО:	0.003317
Всего за год		0.005518

Максимальный выброс составляет: 0.0110347 г/с. Месяц достижения: Январь.

Для каждого типа техники в первой строке таблицы содержатся коэффициенты для расчета валовых, а во второй - для расчета максимальных выбросов. Последние определены, основываясь на средних минимальных температурах воздуха.

<i>Наименование</i>	<i>Mпр</i>	<i>Тпр</i>	<i>Кэ</i>	<i>КнтрП р</i>	<i>Мl</i>	<i>Мlтеп.</i>	<i>Кнтр</i>	<i>Мхх</i>	<i>Схр</i>	<i>Выброс (г/с)</i>
Грузовые машины (д)	0.160	12.0	1.0	1.0	0.500	0.400	1.0	0.040	да	
	0.160	12.0	1.0	1.0	0.500	0.400	1.0	0.040	да	0.0110347

**Выбрасываемое вещество - 0330 - Сера диоксид-Ангидрид сернистый
Валовые выбросы**

<i>Период года</i>	<i>Марка автомобиля или дорожной техники</i>	<i>Валовый выброс (тонн/период) (тонн/год)</i>
Теплый	Грузовые машины	0.002827
	ВСЕГО:	0.002827
Переходный	Грузовые машины	0.001152
	ВСЕГО:	0.001152
Холодный	Грузовые машины	0.003117
	ВСЕГО:	0.003117
Всего за год		0.007096

Максимальный выброс составляет: 0.0099051 г/с. Месяц достижения: Январь.

Для каждого типа техники в первой строке таблицы содержатся коэффициенты для расчета валовых, а во второй - для расчета максимальных выбросов. Последние определены, основываясь на средних минимальных температурах воздуха.

<i>Наименование</i>	<i>Mпр</i>	<i>Тпр</i>	<i>Кэ</i>	<i>КнтрП р</i>	<i>Мl</i>	<i>Мlтеп.</i>	<i>Кнтр</i>	<i>Мхх</i>	<i>Схр</i>	<i>Выброс (г/с)</i>
Грузовые машины (д)	0.136	12.0	1.0	1.0	0.970	0.780	1.0	0.100	да	
	0.136	12.0	1.0	1.0	0.970	0.780	1.0	0.100	да	0.0099051

**Трансформация оксидов азота
Выбрасываемое вещество - 0301 - Азота диоксид (Азот (IV) оксид)
Коэффициент трансформации - 0.8
Валовые выбросы**

<i>Период года</i>	<i>Марка автомобиля или дорожной техники</i>	<i>Валовый выброс (тонн/период) (тонн/год)</i>
Теплый	Грузовые машины	0.019946
	ВСЕГО:	0.019946
Переходный	Грузовые машины	0.013060
	ВСЕГО:	0.013060
Холодный	Грузовые машины	0.034308
	ВСЕГО:	0.034308

Всего за год		0.067314
--------------	--	----------

Максимальный выброс составляет: 0.1121611 г/с. Месяц достижения: Январь.

Выбрасываемое вещество - 0304 - Азот (II) оксид (Азота оксид)

Коэффициент трансформации - 0.13

Валовые выбросы

Период года	Марка автомобиля или дорожной техники	Валовый выброс (тонн/период) (тонн/год)
Теплый	Грузовые машины	0.003241
	ВСЕГО:	0.003241
Переходный	Грузовые машины	0.002122
	ВСЕГО:	0.002122
Холодный	Грузовые машины	0.005575
	ВСЕГО:	0.005575
Всего за год		0.010939

Максимальный выброс составляет: 0.0182262 г/с. Месяц достижения: Январь.

Распределение углеводородов

Выбрасываемое вещество - 2732 - Керосин

Валовые выбросы

Период года	Марка автомобиля или дорожной техники	Валовый выброс (тонн/период) (тонн/год)
Теплый	Грузовые машины	0.010075
	ВСЕГО:	0.010075
Переходный	Грузовые машины	0.007850
	ВСЕГО:	0.007850
Холодный	Грузовые машины	0.023046
	ВСЕГО:	0.023046
Всего за год		0.040971

Максимальный выброс составляет: 0.0762125 г/с. Месяц достижения: Январь.

Для каждого типа техники в первой строке таблицы содержатся коэффициенты для расчета валовых, а во второй - для расчета максимальных выбросов. Последние определены, основываясь на средних минимальных температурах воздуха.

Наименование	Мпр	Тпр	Кэ	Кнтр Пр	Мl	Мlтеп	Кнтр	Мхх	%%	Схр	Выброс (г/с)
Грузовые машины (д)	1.100	12.0	1.0	1.0	1.300	1.100	1.0	0.450	100.0	да	
	1.100	12.0	1.0	1.0	1.300	1.100	1.0	0.450	100.0	да	0.0762125

Суммарные выбросы по предприятию

Код в-ва	Название вещества	Валовый выброс (т/год)
0301	Азота диоксид (Азот (IV) оксид)	0.067314
0304	Азот (II) оксид (Азота оксид)	0.010939
0328	Углерод (Сажа)	0.005518
0330	Сера диоксид-Ангидрид сернистый	0.007096
0337	Углерод оксид	0.299262
0401	Углеводороды	0.040971

Расшифровка суммарного выброса углеводородов (код 0401)

Код в-ва	Название вещества	Валовый выброс (т/год)
2732	Керосин	0.040971

Итого выбросов по источнику 6028:

Код ЗВ	Наименование ЗВ	Мощность выброса, г/с	Валовый выброс, т/год
0301	Азота диоксид (Азот (IV) оксид)	0,11216	0,067314
0304	Азот (II) оксид (Азота оксид)	0,01823	0,010939
0328	Углерод (Сажа)	0,01103	0,005518
0330	Сера диоксид-Ангидрид сернистый	0,00991	0,007096
0337	Углерод оксид	0,56549	0,299262
2732	Керосин	0,07621	0,040971

1.110 Воздух от аспирации мест растарки и пыления готового продукта. Источники 0327-0331.

Для растарки готового продукта применяются установки фасовки в мешки по 25кг либо в биг-бэги по 1000кг.

При работе фасовочных машин и загрузки продукта в мешки либо в биг-бэги образуется запыленный воздух, который системой аспирации направляется в рукавные фильтры. Всего 5 источников:

1.110 (а) На две основные технологические линии сушки №1 и №2 предусматривается одна упаковочная машина в мешки. И одна аспирационная установка. Объем аспирируемого воздуха 2000**м³/ч. Температура удаляемого воздуха не ниже 10 °С.

Диаметр выбросной свечи – 250мм. Высота источника – 15*м.

Режим работы установки пылеулавливания – периодический. Число часов работы в год – 4400. Всего 1 источник

1.110(б) На две основные технологические линии сушки №3 и №4 предусматривается одна упаковочная машина в мешки и одна упаковочная машина в биг-бэги. На 2 установки упаковки предусматривается одна аспирационная установка. Объем аспирируемого воздуха 3000**м³/ч.

Диаметр выбросной свечи – 300мм. Высота источника – 15*м.

Режим работы установки пылеулавливания – периодический. Число часов работы в год – 5200. Аналогичные схемы применены к линиям сушки №6 и №7, №8 и №9.

Всего 3 источника.

1.110 (в) На линию сушки спецмарок предусматривается одна упаковочная машина в мешки. И одна аспирационная установка. Объем аспирируемого воздуха 2000**м³/ч. Температура удаляемого воздуха не ниже 10 °С.

Диаметр выбросной свечи – 300мм. Высота источника – 15*м.

Режим работы установки пылеулавливания – периодический. Число часов работы в год – 3630. Всего 1 источник

*- уточняется при расчёте рассеивания.

** - Объемы аспирируемого воздуха уточняются после получения информации от производителя.

Остаточная запыленность после рукавного фильтра принята 20 мг/м³

Содержание готового продукта в удаляемом воздухе:

Источник	Запыленность на входе в фильтр	Запыленность на выходе
1.110 (а) – 1шт.	2 г/м ³	20 мг/м ³
1.110 (б) – 3шт.	2 г/м ³	20 мг/м ³
1.110 (в) – 1шт.	2 г/м ³	20 мг/м ³

Источник	Наименование загрязняющего вещества	Выбрасывается в атмосферу	
		г/с	т/год
1.110 (а) – 1шт.	Редиспергируемый полимерный порошок (РПП)	0,01111 г/с	0,176 т/год
1.110 (б) – 3шт.	Редиспергируемый полимерный порошок (РПП)	0,01667 г/с	0,312 т/год
1.110 (в) – 1шт.	Редиспергируемый полимерный порошок (РПП)	0,01111 г/с	0,1452 т/год

Уловленная в фильтрах пыль собирается в мешки и направляется на использование.

Итого выбросов по источнику 0327:

Код ЗВ	Наименование ЗВ	Мощность выброса, г/с	Валовый выброс, т/год
2902	Взвешенные вещества	0,01111	0,176000

Итого выбросов по источникам 0328-0330:

Код ЗВ	Наименование ЗВ	Мощность выброса, г/с	Валовый выброс, т/год
2902	Взвешенные вещества	0,01667	0,312000

Итого выбросов по источнику 0331:

Код ЗВ	Наименование ЗВ	Мощность выброса, г/с	Валовый выброс, т/год
2902	Взвешенные вещества	0,01111	0,145200

Склад Винилацетата.

1.12 Неорганизованный источник выброса – автономный локомотив с двигателем внутреннего сгорания Узла разгрузки винилацетата марки ТГМ4. Источник 6029.

Топливо – дизельное топливо. Количество операций слива - 1054 в год. Время одной операции (нахождение локомотива на установке) – 1 час.

**Расчет произведен программой «РВЖД-Эколог», версия 1.1.2.1 от 25.12.2012
Copyright© 2006-2012 Фирма «ИНТЕГРАЛ»**

Программа основана на следующих методических документах:

- 1. «Методика проведения инвентаризации выбросов загрязняющих веществ в атмосферу на предприятиях железнодорожного транспорта (расчетным методом)», М., НИИАТ, 1992 г.*
- 2. «Методическое пособие по расчету, нормированию и контролю выбросов загрязняющих веществ в атмосферный воздух», СПб, 2012 г.*

**Предприятие №8, ООО "Полипласт Новомосковск"
Источник выбросов №6029, цех №24, площадка №1, вариант №1
Автономный локомотив
Тип: Промышленные тепловозы**

Результаты расчета

Код в-ва	Название вещества	Макс. выброс (г/с)	Валовый выброс (т/год)
0301	Азота диоксид (Азот (IV) оксид)	0.4986689	1.324504
0304	Азот (II) оксид (Азота оксид)	0.0810337	0.215232
0328	Углерод (Сажа)	0.0108889	0.028922
0330	Сера диоксид-Ангидрид сернистый	0.0523241	0.138977

0337	Углерод оксид	0.1987361	0.527859
2732	Керосин	0.2358189	0.626354

Коэффициенты трансформации оксидов азота: $K_{no}=0.13$; $K_{no2}=0.8$

Расчетные формулы, исходные данные

Промышленные тепловозы: ТГМ4

Валовый выброс загрязняющих веществ определяется по формуле (8.3):

$G_i=10^{-3} \cdot \sum(q_{ijk} \cdot \tau_k/100) \cdot T \cdot K_f \cdot K_t \cdot K_n$ т/год, где

q_{ijk} - удельный выброс i -го вещества при работе j -го двигателя на k -том режиме мощности (кг/час), табл. 8.2.4 с учетом (*)

τ_k - процент времени работы двигателя на k -том режиме, табл. 8.2.5

$T=1054.0$ час - суммарное время работы (в год)

$K_f=1.0$ (срок эксплуатации менее двух лет)

$K_t=1.0$ - коэффициент влияния климатических условий (55° СШ)

$K_n=0.70$ - коэффициент использования тепловоза

Таблица 8.2.4 (q_{ijk})

Вещество	х/х	25%	50%	75%	Макс.
СО	0.6400	0.7600	0.9300	1.2800	2.6300
NOx	1.5000	2.9900	5.2400	6.0000	7.0200
Сажа	0.0100	0.0600	0.1700	0.2200	0.2300
Оксиды серы (*)	0.0113	0.3960	0.7920	1.1880	1.5840
Углеводороды (*)	0.0529	1.7820	3.5640	5.3460	7.1280

(*) Коэффициенты q_{ijk} для SO₂ и СН (керосин) определялись по формулам:

- холостой ход $q_{ijk}=q_{ixx} \cdot V_n$ г/с = $3.6 \cdot q_{ixx} \cdot V_n$ кг/час (5.13.1)

- нагрузочные режимы $q_{ijk}=q_{in} \cdot N_{mi}$ г/с = $3.6 \cdot q_{in} \cdot N_{mi}$ кг/час (5.13.2),

где:

q_{ixx} - удельный выброс i -го загрязняющего вещества, г/литр рабочего объема двигателя в сек. (табл. 5.13.1)

$V_n=21.0$ л - рабочий объем двигателя

q_{in} - удельный выброс i -го вещества г/(кВт·с) (табл. 5.13.1)

N_{mi} - мощность кВт двигателя для каждого из нагрузочных режимов (на максимальной мощности - 550.0 кВт)

Таблица 5.13.1

Вещество	Q _{ixx} , г/(л·с)	Q _{in} , г/(кВт·с)
Оксиды серы	0.00015	0.00080
Углеводороды	0.00070	0.00360

Таблица 8.2.5 (τ_k)

Обозначение	х/х	25%	50%	75%	Макс.
Доля времени работы на k -том режиме (%)	68.7	20.1	8.9	1.5	0.8
Время работы (час.)	724.1	211.9	93.8	15.8	8.4

Валовый выброс при различной нагрузке, т/год

Код в-ва	х/х	25%	50%	75%	Макс.	Сумма, т/год
0301	0.608242	0.354728	0.275264	0.053122	0.033148	1.324504
0304	0.098839	0.057643	0.044730	0.008632	0.005387	0.215232
0328	0.005069	0.008898	0.011163	0.002435	0.001358	0.028922
0330	0.005748	0.058726	0.052006	0.013148	0.009349	0.138977
0337	0.324396	0.112706	0.061068	0.014166	0.015523	0.527859
2732	0.026823	0.264267	0.234027	0.059164	0.042072	0.626354

В соответствии с «Методическим пособием по расчету, нормированию и контролю выбросов загрязняющих веществ в атмосферный воздух» максимально-разовый выброс определяется как приведенный к 20-ти минутному интервалу средневзвешенный из максимально разовых выбросов от всех режимов нагрузки тепловоза:

$$M_{ik} = q_{ijk} \cdot K_f \cdot K_t \text{ кг/час} = q_{ijk} \cdot K_f \cdot K_t / 3.6 \text{ г/с}$$

$$\text{Средневзвешенный выброс: } M_i = \Sigma(M_{ik} \cdot \tau_k) / 100$$

Максимальный выброс при различной нагрузке, г/с

Код в-ва	х/х	25%	50%	75%	Макс.	Ср./взв.
0301	0.3333333	0.6644444	1.1644444	1.3333333	1.5600000	0.4986689
0304	0.0541667	0.1079722	0.1892222	0.2166667	0.2535000	0.0810337
0328	0.0027778	0.0166667	0.0472222	0.0611111	0.0638889	0.0108889
0330	0.0031500	0.1100000	0.2200000	0.3300000	0.4400000	0.0523241
0337	0.1777778	0.2111111	0.2583333	0.3555556	0.7305556	0.1987361
2732	0.0147000	0.4950000	0.9900000	1.4850000	1.9800000	0.2358189

Итого выбросов по источнику 6029:

Код ЗВ	Наименование ЗВ	Мощность выброса, г/с	Валовый выброс, т/год
0301	Азота диоксид (Азот (IV) оксид)	0,49867	1,324504
0304	Азот (II) оксид (Азота оксид)	0,08103	0,215232
0328	Углерод (Сажа)	0,01089	0,028922
0330	Сера диоксид-Ангидрид сернистый	0,05232	0,138977
0337	Углерод оксид	0,19874	0,527859
2732	Керосин	0,23582	0,626354

1.13. Неорганизованный источник выброса – стоянка автотранспорта на разгрузке винилацетата. Источник 6030.

Машины грузоподъемностью 20т, топливо – дизельное топливо. Количество операций слива - 1054 в год. Время одной операции (нахождение машины на установке) – 1 час.

*Валовые и максимальные выбросы предприятия №44,
ООО "Полипласт Новомосковск",
Тула, 2022 г.*

**Расчет произведен программой «АТП-Эколог», версия 3.10.18.0 от 24.06.2014
Copyright© 1995-2014 ФИРМА «ИНТЕГРАЛ»**

Программа основана на следующих методических документах:

1. Методика проведения инвентаризации выбросов загрязняющих веществ в атмосферу для автотранспортных предприятий (расчетным методом). М., 1998 г.
2. Методика проведения инвентаризации выбросов загрязняющих веществ в атмосферу для авторемонтных предприятий (расчетным методом). М., 1998 г.
3. Методика проведения инвентаризации выбросов загрязняющих веществ в атмосферу для баз дорожной техники (расчетным методом). М., 1998 г.
4. Дополнения (приложения №№ 1-3) к вышеперечисленным методикам.
5. Методическое пособие по расчету, нормированию и контролю выбросов загрязняющих веществ в атмосферный воздух. СПб, 2012 г.
6. Письмо НИИ Атмосфера №07-2-263/13-0 от 25.04.2013 г.

Тула, 2022 г.: среднемесячная и средняя минимальная температура воздуха, °С

<i>Характеристики</i>	<i>I</i>	<i>II</i>	<i>III</i>	<i>IV</i>	<i>V</i>	<i>VI</i>	<i>VII</i>	<i>VIII</i>	<i>IX</i>	<i>X</i>	<i>XI</i>	<i>XII</i>
Среднемесячная температура, °С	-9.9	-9.5	-4.1	5	12.9	16.7	18.6	17.2	11.6	5	-1.1	-6.7
Расчетные периоды года	X	X	П	T	T	T	T	T	T	T	П	X
Средняя минимальная температура, °С	-9.9	-9.5	-4.1	5	12.9	16.7	18.6	17.2	11.6	5	-1.1	-6.7
Расчетные периоды года	X	X	П	T	T	T	T	T	T	T	П	X

В следующих месяцах значения среднемесячной и средней минимальной температур совпадают: Январь, Февраль, Март, Апрель, Май, Июнь, Июль, Август, Сентябрь, Октябрь, Ноябрь, Декабрь

Характеристики периодов года для расчета валовых выбросов загрязняющих веществ

<i>Период года</i>	<i>Месяцы</i>	<i>Всего дней</i>
Теплый	Апрель; Май; Июнь; Июль; Август; Сентябрь; Октябрь;	214
Переходный	Март; Ноябрь;	61
Холодный	Январь; Февраль; Декабрь;	90
Всего за год	Январь-Декабрь	365

*Участок №6030; Стоянка а/тр на разгр. винулац,
тип - 1 - Открытая или закрытая неотапливаемая стоянка,
цех №24, площадка №1*

*Общее описание участка***Пробег автомобиля до выезда со стоянки (км)**

- от ближайшего к выезду места стоянки: 0.005
- от наиболее удаленного от выезда места стоянки: 0.025

Пробег автомобиля от въезда на стоянку (км)

- до ближайшего к въезду места стоянки: 0.005
- до наиболее удаленного от въезда места стоянки: 0.025
- среднее время выезда (мин.): 30.0

Характеристики автомобилей/дорожной техники на участке

<i>Марка автомобиля</i>	<i>Категория</i>	<i>Место пр-ва</i>	<i>О/Г/К</i>	<i>Тип двиг.</i>	<i>Код топл.</i>	<i>Экокоэф роль</i>	<i>Нейтрал изатор</i>	<i>Маршру тный</i>
Грузовые машины	Грузовой	СНГ	5	Диз.	3	нет	нет	-

Грузовые машины : количество по месяцам

<i>Месяц</i>	<i>Количество в сутки</i>	<i>Количество выезжающих за время Тср</i>
Январь	3.00	1
Февраль	3.00	1
Март	3.00	1
Апрель	3.00	1
Май	3.00	1
Июнь	3.00	1
Июль	3.00	1
Август	3.00	1
Сентябрь	3.00	1
Октябрь	3.00	1
Ноябрь	3.00	1
Декабрь	3.00	1

Выбросы участка

Код в-ва	Название вещества	Макс. выброс (г/с)	Валовый выброс (т/год)
----	Оксиды азота (NO _x)*	0.0139264	0.013582
	В том числе:		
0301	*Азота диоксид (Азот (IV) оксид)	0.0111411	0.010865
0304	*Азот (II) оксид (Азота оксид)	0.0018104	0.001766
0328	Углерод (Сажа)	0.0010931	0.000881
0330	Сера диоксид-Ангидрид сернистый	0.0009703	0.001111
0337	Углерод оксид	0.0563553	0.048982
0401	Углеводороды**	0.0075942	0.006701
	В том числе:		
2732	**Керосин	0.0075942	0.006701

Примечание:

1. Коэффициенты трансформации оксидов азота:

NO - 0.13

NO₂ - 0.80

2. Максимально-разовый выброс углеводородов (код 0401) может не соответствовать сумме составляющих из-за несинхронности работы разных видов техники, либо расчет проводился для различных периодов года.

Расшифровка выбросов по веществам:

Выбрасываемое вещество - 0337 - Углерод оксид

Валовые выбросы

Период года	Марка автомобиля или дорожной техники	Валовый выброс (тонн/период) (тонн/год)
Теплый	Грузовые машины	0.011572
	ВСЕГО:	0.011572
Переходный	Грузовые машины	0.009208
	ВСЕГО:	0.009208
Холодный	Грузовые машины	0.028202
	ВСЕГО:	0.028202
Всего за год		0.048982

Максимальный выброс составляет: 0.0563553 г/с. Месяц достижения: Январь.

Для каждого типа техники в первой строке таблицы содержатся коэффициенты для расчета валовых, а во второй - для расчета максимальных выбросов. Последние определены, основываясь на средних минимальных температурах воздуха.

Наименование	Mпр	Tпр	Kэ	KнтрП р	MI	Mтеп.	Kнтр	Mхх	Cхр	Выброс (г/с)
Грузовые машины (д)	8.200	12.0	1.0	1.0	9.300	7.500	1.0	2.900	да	
	8.200	12.0	1.0	1.0	9.300	7.500	1.0	2.900	да	0.0563553

Выбрасываемое вещество - 0401 - Углеводороды

Валовые выбросы

Период года	Марка автомобиля или дорожной техники	Валовый выброс (тонн/период) (тонн/год)
Теплый	Грузовые машины	0.001626
	ВСЕГО:	0.001626
Переходный	Грузовые машины	0.001258
	ВСЕГО:	0.001258

Холодный	Грузовые машины	0.003817
	ВСЕГО:	0.003817
Всего за год		0.006701

Максимальный выброс составляет: 0.0075942 г/с. Месяц достижения: Январь.

Для каждого типа техники в первой строке таблицы содержатся коэффициенты для расчета валовых, а во второй - для расчета максимальных выбросов. Последние определены, основываясь на средних минимальных температурах воздуха.

Наименование	Мпр	Тпр	Кэ	КнтрП р	Мl	Мтеп.	Кнтр	Мхх	Схр	Выброс (г/с)
Грузовые машины (д)	1.100	12.0	1.0	1.0	1.300	1.100	1.0	0.450	да	
	1.100	12.0	1.0	1.0	1.300	1.100	1.0	0.450	да	0.0075942

Выбрасываемое вещество - Оксиды азота (NOx)

Валовые выбросы

Период года	Марка автомобиля или дорожной техники	Валовый выброс (тонн/период) (тонн/год)
Теплый	Грузовые машины	0.003939
	ВСЕГО:	0.003939
Переходный	Грузовые машины	0.002587
	ВСЕГО:	0.002587
Холодный	Грузовые машины	0.007056
	ВСЕГО:	0.007056
Всего за год		0.013582

Максимальный выброс составляет: 0.0139264 г/с. Месяц достижения: Январь.

Для каждого типа техники в первой строке таблицы содержатся коэффициенты для расчета валовых, а во второй - для расчета максимальных выбросов. Последние определены, основываясь на средних минимальных температурах воздуха.

Наименование	Мпр	Тпр	Кэ	КнтрП р	Мl	Мтеп.	Кнтр	Мхх	Схр	Выброс (г/с)
Грузовые машины (д)	2.000	12.0	1.0	1.0	4.500	4.500	1.0	1.000	да	
	2.000	12.0	1.0	1.0	4.500	4.500	1.0	1.000	да	0.0139264

Выбрасываемое вещество - 0328 - Углерод (Сажа)

Валовые выбросы

Период года	Марка автомобиля или дорожной техники	Валовый выброс (тонн/период) (тонн/год)
Теплый	Грузовые машины	0.000162
	ВСЕГО:	0.000162
Переходный	Грузовые машины	0.000175
	ВСЕГО:	0.000175
Холодный	Грузовые машины	0.000544
	ВСЕГО:	0.000544
Всего за год		0.000881

Максимальный выброс составляет: 0.0010931 г/с. Месяц достижения: Январь.

Для каждого типа техники в первой строке таблицы содержатся коэффициенты для расчета валовых, а во второй - для расчета максимальных выбросов. Последние определены, основываясь на средних минимальных температурах воздуха.

Наименование	Мпр	Тпр	Кэ	КнтрП р	Мl	Мтеп.	Кнтр	Мхх	Схр	Выброс (г/с)
Грузовые	0.160	12.0	1.0	1.0	0.500	0.400	1.0	0.040	да	

машины (д)										
	0.160	12.0	1.0	1.0	0.500	0.400	1.0	0.040	да	0.0010931

Выбрасываемое вещество - 0330 - Сера диоксид-Ангидрид сернистый

Валовые выбросы

<i>Период года</i>	<i>Марка автомобиля или дорожной техники</i>	<i>Валовый выброс (тонн/период) (тонн/год)</i>
Теплый	Грузовые машины	0.000434
	ВСЕГО:	0.000434
Переходный	Грузовые машины	0.000176
	ВСЕГО:	0.000176
Холодный	Грузовые машины	0.000502
	ВСЕГО:	0.000502
Всего за год		0.001111

Максимальный выброс составляет: 0.0009703 г/с. Месяц достижения: Январь.

Для каждого типа техники в первой строке таблицы содержатся коэффициенты для расчета валовых, а во второй - для расчета максимальных выбросов. Последние определены, основываясь на средних минимальных температурах воздуха.

<i>Наименование</i>	<i>Mпр</i>	<i>Тпр</i>	<i>Кэ</i>	<i>КнтрП</i>	<i>MI</i>	<i>Mтеп.</i>	<i>Кнтр</i>	<i>Mхх</i>	<i>Схр</i>	<i>Выброс (г/с)</i>
Грузовые машины (д)	0.136	12.0	1.0	1.0	0.970	0.780	1.0	0.100	да	
	0.136	12.0	1.0	1.0	0.970	0.780	1.0	0.100	да	0.0009703

Трансформация оксидов азота

Выбрасываемое вещество - 0301 - Азота диоксид (Азот (IV) оксид)

Коэффициент трансформации - 0.8

Валовые выбросы

<i>Период года</i>	<i>Марка автомобиля или дорожной техники</i>	<i>Валовый выброс (тонн/период) (тонн/год)</i>
Теплый	Грузовые машины	0.003151
	ВСЕГО:	0.003151
Переходный	Грузовые машины	0.002069
	ВСЕГО:	0.002069
Холодный	Грузовые машины	0.005645
	ВСЕГО:	0.005645
Всего за год		0.010865

Максимальный выброс составляет: 0.0111411 г/с. Месяц достижения: Январь.

Выбрасываемое вещество - 0304 - Азот (II) оксид (Азота оксид)

Коэффициент трансформации - 0.13

Валовые выбросы

<i>Период года</i>	<i>Марка автомобиля или дорожной техники</i>	<i>Валовый выброс (тонн/период) (тонн/год)</i>
Теплый	Грузовые машины	0.000512
	ВСЕГО:	0.000512
Переходный	Грузовые машины	0.000336
	ВСЕГО:	0.000336
Холодный	Грузовые машины	0.000917
	ВСЕГО:	0.000917
Всего за год		0.001766

Максимальный выброс составляет: 0.0018104 г/с. Месяц достижения: Январь.

**Распределение углеводородов
Выбрасываемое вещество - 2732 - Керосин
Валовые выбросы**

<i>Период года</i>	<i>Марка автомобиля или дорожной техники</i>	<i>Валовый выброс (тонн/период) (тонн/год)</i>
Теплый	Грузовые машины	0.001626
	ВСЕГО:	0.001626
Переходный	Грузовые машины	0.001258
	ВСЕГО:	0.001258
Холодный	Грузовые машины	0.003817
	ВСЕГО:	0.003817
Всего за год		0.006701

Максимальный выброс составляет: 0.0075942 г/с. Месяц достижения: Январь.

Для каждого типа техники в первой строке таблицы содержатся коэффициенты для расчета валовых, а во второй - для расчета максимальных выбросов. Последние определены, основываясь на средних минимальных температурах воздуха.

<i>Наименование</i>	<i>Mпр</i>	<i>Тпр</i>	<i>Кэ</i>	<i>Кнтр Пр</i>	<i>Мl</i>	<i>Мlмен</i>	<i>Кнтр</i>	<i>Мхх</i>	<i>%%</i>	<i>Схр</i>	<i>Выброс (г/с)</i>
Грузовые машины (д)	1.100	12.0	1.0	1.0	1.300	1.100	1.0	0.450	100.0	да	
	1.100	12.0	1.0	1.0	1.300	1.100	1.0	0.450	100.0	да	0.0075942

Суммарные выбросы по предприятию

<i>Код в-ва</i>	<i>Название вещества</i>	<i>Валовый выброс (т/год)</i>
0301	Азота диоксид (Азот (IV) оксид)	0.010865
0304	Азот (II) оксид (Азота оксид)	0.001766
0328	Углерод (Сажа)	0.000881
0330	Сера диоксид-Ангидрид сернистый	0.001111
0337	Углерод оксид	0.048982
0401	Углеводороды	0.006701

Расшифровка суммарного выброса углеводородов (код 0401)

<i>Код в-ва</i>	<i>Название вещества</i>	<i>Валовый выброс (т/год)</i>
2732	Керосин	0.006701

Итого выбросов по источнику 6030:

<i>Код ЗВ</i>	<i>Наименование ЗВ</i>	<i>Мощность выброса, г/с</i>	<i>Валовый выброс, т/год</i>
0301	Азота диоксид (Азот (IV) оксид)	0,01114	0,010865
0304	Азот (II) оксид (Азота оксид)	0,00181	0,001766
0328	Углерод (Сажа)	0,00109	0,000881
0330	Сера диоксид-Ангидрид сернистый	0,00097	0,001111
0337	Углерод оксид	0,05636	0,048982
2732	Керосин	0,00759	0,006701

Склад этилена.

1.14. Неорганизованный источник выброса – выделение остаточного газообразного этилена из системы гибких рукавов (после отсоединения от автотранспорта). Источник 6031.

Диаметр шланга Ду 32мм, длина 2м. Объем этилена, выделяемого в атмосферу – 2л, что при давлении 1,0МПа составит 0,025 кг. Выделение этилена принять - 0,025 кг за 10 сек. Количество сливных операций - 1072/год. Выделение этилена в атмосферу – 26,8 кг/год.

Итого выбросов по источнику 6031:

Код ЗВ	Наименование ЗВ	Мощность выброса, г/с	Валовый выброс, т/год
0526	Этен (этилен)	0,00250	0,026800

1.15. Неорганизованный источник выброса – стоянка автотранспорта на разгрузке этилена.

Источник 6032.

Машины грузоподъемностью 20т, топливо – дизельное топливо. Количество операций слива - 1072/год. Время одной операции – 40 минут. В расчёте учесть возможность одновременного слива с двух машин.

*Валовые и максимальные выбросы предприятия №44,
ООО "Полипласт Новомосковск",
Тула, 2022 г.*

**Расчет произведен программой «АТП-Эколог», версия 3.10.18.0 от 24.06.2014
Copyright© 1995-2014 ФИРМА «ИНТЕГРАЛ»**

Программа основана на следующих методических документах:

1. Методика проведения инвентаризации выбросов загрязняющих веществ в атмосферу для автотранспортных предприятий (расчетным методом). М., 1998 г.
2. Методика проведения инвентаризации выбросов загрязняющих веществ в атмосферу для авторемонтных предприятий (расчетным методом). М., 1998 г.
3. Методика проведения инвентаризации выбросов загрязняющих веществ в атмосферу для баз дорожной техники (расчетным методом). М., 1998 г.
4. Дополнения (приложения №№ 1-3) к вышеперечисленным методикам.
5. Методическое пособие по расчету, нормированию и контролю выбросов загрязняющих веществ в атмосферный воздух. СПб, 2012 г.
6. Письмо НИИ Атмосфера №07-2-263/13-0 от 25.04.2013 г.

Тула, 2022 г.: среднемесячная и средняя минимальная температура воздуха, °С

Характеристики	I	II	III	IV	V	VI	VII	VIII	IX	X	XI	XII
Среднемесячная температура, °С	-9.9	-9.5	-4.1	5	12.9	16.7	18.6	17.2	11.6	5	-1.1	-6.7
Расчетные периоды года	X	X	П	T	T	T	T	T	T	T	П	X
Средняя минимальная температура, °С	-9.9	-9.5	-4.1	5	12.9	16.7	18.6	17.2	11.6	5	-1.1	-6.7
Расчетные периоды года	X	X	П	T	T	T	T	T	T	T	П	X

В следующих месяцах значения среднемесячной и средней минимальной температур совпадают: Январь, Февраль, Март, Апрель, Май, Июнь, Июль, Август, Сентябрь, Октябрь, Ноябрь, Декабрь

Характеристики периодов года для расчета валовых выбросов загрязняющих веществ

Период года	Месяцы	Всего дней
Теплый	Апрель; Май; Июнь; Июль; Август; Сентябрь; Октябрь;	214
Переходный	Март; Ноябрь;	61
Холодный	Январь; Февраль; Декабрь;	90
Всего за год	Январь-Декабрь	365

**Участок №6032; Стоянка а/тр на разгр. этилена,
тип - 1 - Открытая или закрытая неотапливаемая стоянка,
цех №24, площадка №1**

Общее описание участка

Пробег автомобиля до выезда со стоянки (км)

- от ближайшего к выезду места стоянки: 0.005
- от наиболее удаленного от выезда места стоянки: 0.025

Пробег автомобиля от въезда на стоянку (км)

- до ближайшего к въезду места стоянки: 0.005
- до наиболее удаленного от въезда места стоянки: 0.025
- среднее время выезда (мин.): 30.0

Характеристики автомобилей/дорожной техники на участке

Марка автомобиля	Категория	Место пр-ва	О/Г/К	Тип двиг.	Код топл.	Экоконт роль	Нейтрал изатор	Маршру тный
Грузовые машины	Грузовой	СНГ	5	Диз.	3	нет	нет	-

Грузовые машины : количество по месяцам

Месяц	Количество в сутки	Количество выезжающих за время Тср
Январь	3.00	2
Февраль	3.00	2
Март	3.00	2
Апрель	3.00	2
Май	3.00	2
Июнь	3.00	2
Июль	3.00	2
Август	3.00	2
Сентябрь	3.00	2
Октябрь	3.00	2
Ноябрь	3.00	2
Декабрь	3.00	2

Выбросы участка

Код в-ва	Название вещества	Макс. выброс (г/с)	Валовый выброс (т/год)
----	Оксиды азота (NOx)*	0.0278528	0.013582
	В том числе:		
0301	*Азота диоксид (Азот (IV) оксид)	0.0222822	0.010865
0304	*Азот (II) оксид (Азота оксид)	0.0036209	0.001766
0328	Углерод (Сажа)	0.0021861	0.000881
0330	Сера диоксид-Ангидрид сернистый	0.0019406	0.001111
0337	Углерод оксид	0.1127106	0.048982
0401	Углеводороды**	0.0151883	0.006701
	В том числе:		
2732	**Керосин	0.0151883	0.006701

Примечание:

1. Коэффициенты трансформации оксидов азота:

NO - 0.13

NO₂ - 0.80

2. Максимально-разовый выброс углеводородов (код 0401) может не соответствовать сумме составляющих из-за несинхронности работы разных видов техники, либо расчет проводился для различных периодов года.

Расшифровка выбросов по веществам:

Выбрасываемое вещество - 0337 - Углерод оксид

Валовые выбросы

Период года	Марка автомобиля или дорожной техники	Валовый выброс (тонн/период) (тонн/год)
Теплый	Грузовые машины	0.011572
	ВСЕГО:	0.011572
Переходный	Грузовые машины	0.009208
	ВСЕГО:	0.009208
Холодный	Грузовые машины	0.028202
	ВСЕГО:	0.028202
Всего за год		0.048982

Максимальный выброс составляет: 0.1127106 г/с. Месяц достижения: Январь.

Для каждого типа техники в первой строке таблицы содержатся коэффициенты для расчета валовых, а во второй - для расчета максимальных выбросов. Последние определены, основываясь на средних минимальных температурах воздуха.

Наименование	Мпр	Тпр	Кэ	КнтрПр	Мl	Мlтеп.	Кнтр	Мхх	Схр	Выброс (г/с)
Грузовые машины (д)	8.200	12.0	1.0	1.0	9.300	7.500	1.0	2.900	да	
	8.200	12.0	1.0	1.0	9.300	7.500	1.0	2.900	да	0.1127106

Выбрасываемое вещество - 0401 - Углеводороды

Валовые выбросы

Период года	Марка автомобиля или дорожной техники	Валовый выброс (тонн/период) (тонн/год)
Теплый	Грузовые машины	0.001626
	ВСЕГО:	0.001626
Переходный	Грузовые машины	0.001258
	ВСЕГО:	0.001258
Холодный	Грузовые машины	0.003817
	ВСЕГО:	0.003817
Всего за год		0.006701

Максимальный выброс составляет: 0.0151883 г/с. Месяц достижения: Январь.

Для каждого типа техники в первой строке таблицы содержатся коэффициенты для расчета валовых, а во второй - для расчета максимальных выбросов. Последние определены, основываясь на средних минимальных температурах воздуха.

Наименование	Мпр	Тпр	Кэ	КнтрПр	Мl	Мlтеп.	Кнтр	Мхх	Схр	Выброс (г/с)
Грузовые машины (д)	1.100	12.0	1.0	1.0	1.300	1.100	1.0	0.450	да	
	1.100	12.0	1.0	1.0	1.300	1.100	1.0	0.450	да	0.0151883

Выбрасываемое вещество - Оксиды азота (NOx)

Валовые выбросы

Период года	Марка автомобиля или дорожной техники	Валовый выброс (тонн/период) (тонн/год)
Теплый	Грузовые машины	0.003939
	ВСЕГО:	0.003939
Переходный	Грузовые машины	0.002587
	ВСЕГО:	0.002587
Холодный	Грузовые машины	0.007056
	ВСЕГО:	0.007056

Всего за год		0.013582
--------------	--	----------

Максимальный выброс составляет: 0.0278528 г/с. Месяц достижения: Январь.

Для каждого типа техники в первой строке таблицы содержатся коэффициенты для расчета валовых, а во второй - для расчета максимальных выбросов. Последние определены, основываясь на средних минимальных температурах воздуха.

Наименование	Mпр	Тпр	Кэ	КнтрП р	Мl	Мlтеп.	Кнтр	Мхх	Схр	Выброс (г/с)
Грузовые машины (д)	2.000	12.0	1.0	1.0	4.500	4.500	1.0	1.000	да	
	2.000	12.0	1.0	1.0	4.500	4.500	1.0	1.000	да	0.0278528

**Выбрасываемое вещество - 0328 - Углерод (Сажа)
Валовые выбросы**

Период года	Марка автомобиля или дорожной техники	Валовый выброс (тонн/период) (тонн/год)
Теплый	Грузовые машины	0.000162
	ВСЕГО:	0.000162
Переходный	Грузовые машины	0.000175
	ВСЕГО:	0.000175
Холодный	Грузовые машины	0.000544
	ВСЕГО:	0.000544
Всего за год		0.000881

Максимальный выброс составляет: 0.0021861 г/с. Месяц достижения: Январь.

Для каждого типа техники в первой строке таблицы содержатся коэффициенты для расчета валовых, а во второй - для расчета максимальных выбросов. Последние определены, основываясь на средних минимальных температурах воздуха.

Наименование	Mпр	Тпр	Кэ	КнтрП р	Мl	Мlтеп.	Кнтр	Мхх	Схр	Выброс (г/с)
Грузовые машины (д)	0.160	12.0	1.0	1.0	0.500	0.400	1.0	0.040	да	
	0.160	12.0	1.0	1.0	0.500	0.400	1.0	0.040	да	0.0021861

**Выбрасываемое вещество - 0330 - Сера диоксид-Ангидрид сернистый
Валовые выбросы**

Период года	Марка автомобиля или дорожной техники	Валовый выброс (тонн/период) (тонн/год)
Теплый	Грузовые машины	0.000434
	ВСЕГО:	0.000434
Переходный	Грузовые машины	0.000176
	ВСЕГО:	0.000176
Холодный	Грузовые машины	0.000502
	ВСЕГО:	0.000502
Всего за год		0.001111

Максимальный выброс составляет: 0.0019406 г/с. Месяц достижения: Январь.

Для каждого типа техники в первой строке таблицы содержатся коэффициенты для расчета валовых, а во второй - для расчета максимальных выбросов. Последние определены, основываясь на средних минимальных температурах воздуха.

Наименование	Mпр	Тпр	Кэ	КнтрП р	Мl	Мlтеп.	Кнтр	Мхх	Схр	Выброс (г/с)
Грузовые машины (д)	0.136	12.0	1.0	1.0	0.970	0.780	1.0	0.100	да	
	0.136	12.0	1.0	1.0	0.970	0.780	1.0	0.100	да	0.0019406

Трансформация оксидов азота
Выбрасываемое вещество - 0301 - Азота диоксид (Азот (IV) оксид)
Коэффициент трансформации - 0.8
Валовые выбросы

<i>Период года</i>	<i>Марка автомобиля или дорожной техники</i>	<i>Валовый выброс (тонн/период) (тонн/год)</i>
Теплый	Грузовые машины	0.003151
	ВСЕГО:	0.003151
Переходный	Грузовые машины	0.002069
	ВСЕГО:	0.002069
Холодный	Грузовые машины	0.005645
	ВСЕГО:	0.005645
Всего за год		0.010865

Максимальный выброс составляет: 0.0222822 г/с. Месяц достижения: Январь.

Выбрасываемое вещество - 0304 - Азот (II) оксид (Азота оксид)
Коэффициент трансформации - 0.13
Валовые выбросы

<i>Период года</i>	<i>Марка автомобиля или дорожной техники</i>	<i>Валовый выброс (тонн/период) (тонн/год)</i>
Теплый	Грузовые машины	0.000512
	ВСЕГО:	0.000512
Переходный	Грузовые машины	0.000336
	ВСЕГО:	0.000336
Холодный	Грузовые машины	0.000917
	ВСЕГО:	0.000917
Всего за год		0.001766

Максимальный выброс составляет: 0.0036209 г/с. Месяц достижения: Январь.

Распределение углеводородов
Выбрасываемое вещество - 2732 - Керосин
Валовые выбросы

<i>Период года</i>	<i>Марка автомобиля или дорожной техники</i>	<i>Валовый выброс (тонн/период) (тонн/год)</i>
Теплый	Грузовые машины	0.001626
	ВСЕГО:	0.001626
Переходный	Грузовые машины	0.001258
	ВСЕГО:	0.001258
Холодный	Грузовые машины	0.003817
	ВСЕГО:	0.003817
Всего за год		0.006701

Максимальный выброс составляет: 0.0151883 г/с. Месяц достижения: Январь.

Для каждого типа техники в первой строке таблицы содержатся коэффициенты для расчета валовых, а во второй - для расчета максимальных выбросов. Последние определены, основываясь на средних минимальных температурах воздуха.

<i>Наименование</i>	<i>Mпр</i>	<i>Тпр</i>	<i>Кэ</i>	<i>Китр Пр</i>	<i>Мl</i>	<i>Мlтеп</i>	<i>Китр</i>	<i>Мхх</i>	<i>%%</i>	<i>Схр</i>	<i>Выброс (г/с)</i>
Грузовые машины (д)	1.100	12.0	1.0	1.0	1.300	1.100	1.0	0.450	100.0	да	
	1.100	12.0	1.0	1.0	1.300	1.100	1.0	0.450	100.0	да	0.0151883

Суммарные выбросы по предприятию

<i>Код в-ва</i>	<i>Название вещества</i>	<i>Валовый выброс (т/год)</i>
0301	Азота диоксид (Азот (IV) оксид)	0.010865
0304	Азот (II) оксид (Азота оксид)	0.001766
0328	Углерод (Сажа)	0.000881
0330	Сера диоксид-Ангидрид сернистый	0.001111
0337	Углерод оксид	0.048982
0401	Углеводороды	0.006701

Расшифровка суммарного выброса углеводородов (код 0401)

<i>Код в-ва</i>	<i>Название вещества</i>	<i>Валовый выброс (т/год)</i>
2732	Керосин	0.006701

Итого выбросов по источнику 6032:

Код ЗВ	Наименование ЗВ	Мощность выброса, г/с	Валовый выброс, т/год
0301	Азота диоксид (Азот (IV) оксид)	0,02228	0,010865
0304	Азот (II) оксид (Азота оксид)	0,00362	0,001766
0328	Углерод (Сажа)	0,00219	0,000881
0330	Сера диоксид-Ангидрид сернистый	0,00194	0,001111
0337	Углерод оксид	0,11271	0,048982
2732	Керосин	0,01519	0,006701

1.16. Организованный источник выброса – труба аварийного сброса этилена при останове установки. Диаметр сбросной трубы - Ø 100мм, высота 15м. Максимальный выброс этилена при аварии - 100м³/час или 125 кг.

Аналитическая лаборатория.

1.17. Выброс через систему вытяжной вентиляции. Источник 0332.

Объем вытяжной системы составляет 2400 м³/час.

Выбросы загрязняющих веществ от вытяжного шкафа:

- хлористый водород – 5 мг/м³, время выделения в атмосферу – 105 часов.
- ацетон – 10 мг/м³, время выделения в атмосферу – 80 часов.
- этанол – 50 мг/м³, время выделения в атмосферу – 120 часов.
- уксусная кислота – 5 мг/м³, время выделения в атмосферу – 95 часов.

Итого выбросов по источнику 0332:

Код ЗВ	Наименование ЗВ	Мощность выброса, г/с	Валовый выброс, т/год
0316	Гидрохлорид/по молекуле HCl/ (Водород хлорид)	0,00333	0,00126
1061	Этанол (Этиловый спирт; метилкарбинол)	0,03333	0,04012
1401	Пропан-2-он (Диметилкетон; диметилформальдегид)	0,00667	0,00192
1555	Этановая кислота (Этановая кислота; метанкарбоновая кислота)	0,00333	0,00114

1.18. Факельная установка закрытого типа. Источник 0333.

Предусмотрен для аварийного сброса с предохранительных клапанов реакторов полимеризации.

Выбрасываемое вещество – этилен.

В качестве топочного газа – природный газ 314622 м³/год непрерывно 7920 часов.

Факельная установка работает постоянно. Расход сжигаемого газа с учетом продувки факельного коллектора и расхода газа на дежурные горелки составляет 314622 м³/год. Горение факела в штатном режиме. Газ принимается такого же состава, как и на сушку.

Расчет выполнен согласно «Методике расчета параметров выбросов валовых и валовых выбросов вредных веществ от факельных установок сжигания углеводородных смесей, Москва, 1995г».

Удельные выбросы установлены по результатам экспериментальных исследований на стендовых установках.

Загрязняющее вещество	Удельные выбросы, г/г	Расход природного газа, г/с	Мощность выброса, г/с	Валовый выброс, т/год
Азота диоксид	0,00240	11,03472	0,02648	0,755093
Азот (II) оксид (Азота оксид)	0,00039	11,03472	0,00430	0,122703
Углерод (Сажа)	0,00200	11,03472	0,02207	0,629244
Метан	0,00050	11,03472	0,00552	0,157311
Углерод оксид	0,02000	11,03472	0,22069	6,292439

Итого выбросов по источнику 0333:

Код ЗВ	Наименование ЗВ	Мощность выброса, г/с	Валовый выброс, т/год
0301	Азота диоксид (Азот (IV) оксид)	0,02648	0,755093
0304	Азот (II) оксид (Азота оксид)	0,00430	0,122703
0328	Углерод (Сажа)	0,02207	0,629244
0410	Метан	0,00552	0,157311
0337	Углерод оксид	0,22069	6,292439

1.19. Сварочные посты. Источники 6033-6038.

Для сварки при ремонтных работах применяются следующие типы электродов:

- МР-3 – 9 кг/год;
- УП-1/55 – 10 кг/год;
- ЦЛ-11 (Э-08Х20Н9Г2Б) – 12 кг/год;
- ОЗЛ-20 (Э-02Х20Н14Г2М2) – 10 кг/год.

Количество сварочных постов – 29 шт.: сварочные посты №1-5 – источник 6033; сварочные посты №6-8 – источник 6034; сварочные посты №9-11 – источник 6035; сварочные посты №12-13 – источник 6036; сварочные посты №14-17 – источник 6037; сварочные посты №18-29 – источник 6038.

Расчет произведен программой «Сварка» версия 3.1.24 от 24.09.2021
Copyright© 1997-2021 Фирма «Интеграл»

Объект: №4 ООО "Полипласт Новомосковск"
Площадка: 1
Цех: 24

Вариант: 1

Название источника выбросов: №6033 Сварочные посты

Операция: №1 Операция № 1

Результаты расчетов

Код	Название вещества	Без учета очистки		Очистка (η_i)	С учетом очистки	
		г/с	т/год	%	г/с	т/год
0123	диЖелезо триоксид, (железа оксид) (в пересчете на железо) (Железо сесквиоксид)	0.0006920	0.000075	0.00	0.0006920	0.000075
0143	Марганец и его соединения (в пересчете на марганец (IV) оксид)	0.0001225	0.000013	0.00	0.0001225	0.000013
0342	Фтористые газообразные соединения (в пересчете на фтор): - Гидрофторид (Водород фторид; фтороводород)	0.0000283	0.000003	0.00	0.0000283	0.000003

Расчетные формулы

Расчет производился с учетом двадцатиминутного осреднения.

$$M_M = V_3 \cdot K \cdot (1 - \eta_i) \cdot t_i / 1200 / 3600, \text{ г/с (2.1, 2.1a [1])}$$

$$M_M^T = 3.6 \cdot M_M \cdot T \cdot 10^{-3}, \text{ т/год (2.8, 2.15 [1])}$$

При расчете валового выброса двадцатиминутное осреднение не учитывается

Исходные данные

Технологическая операция: Ручная дуговая сварка

Технологический процесс (операция): Ручная дуговая сварка сталей штучными электродами Марка материала: МР-3

Продолжительность производственного цикла (t_i): 5 мин. (300 с)

Удельные выделения загрязняющих веществ

Код	Название вещества	К, г/кг
0123	диЖелезо триоксид, (железа оксид) (в пересчете на железо) (Железо сесквиоксид)	9.7700000
0143	Марганец и его соединения (в пересчете на марганец (IV) оксид)	1.7300000
0342	Фтористые газообразные соединения (в пересчете на фтор): - Гидрофторид (Водород фторид; фтороводород)	0.4000000

Фактическая продолжительность технологической операции сварочных работ в течение года (Т): 7 час 30 мин

Расчётное значение количества электродов (V_3)

$$V_3 = G \cdot (100 - n) \cdot 10^{-2} = 1.02 \text{ кг}$$

Масса расходуемых электродов за час (G), кг: 1.2

Норматив образования огарков от расхода электродов (n), %: 15

Программа основана на документе:

«Методика расчета выделений (выбросов) загрязняющих веществ в атмосферу при сварочных работах (на основе удельных показателей)», НИИ Атмосфера, Санкт-Петербург, 1997

Объект: №4 ООО "Полипласт Новомосковск"

Площадка: 1

Цех: 24

Вариант: 1

Название источника выбросов: №6033 Сварочные посты

Операция: №2 Операция № 2

Результаты расчетов

Код	Название вещества	Без учета очистки		Очистка (η_i)	С учетом очистки	
		г/с	т/год	%	г/с	т/год
0123	диЖелезо триоксид, (железа оксид) (в пересчете на железо)	0.0008205	0.000118	0.00	0.0008205	0.000118

	(Железо сесквиоксид)					
0143	Марганец и его соединения (в пересчете на марганец (IV) оксид)	0.0000643	0.000009	0.00	0.0000643	0.000009
0301	Азота диоксид (Двуокись азота; пероксид азота)	0.0001594	0.000023	0.00	0.0001594	0.000023
0337	Углерода оксид (Углерод окись; углерод моноокись; угарный газ)	0.0007851	0.000113	0.00	0.0007851	0.000113
0342	Фтористые газообразные соединения (в пересчете на фтор): - Гидрофторид (Водород фторид; фтороводород)	0.0000549	0.000008	0.00	0.0000549	0.000008
0344	Фториды неорганические плохо растворимые - (алюминия фторид, кальция фторид, натрия гексафторалюминат)	0.0000590	0.000009	0.00	0.0000590	0.000009
2908	Пыль неорганическая, содержащая двуокись кремния, в %: - 70-20 (шамот, цемент, пыль цементного производства - глина, глинистый сланец, доменный шлак, песок, клинкер, зола, кремнезем и другие)	0.0000590	0.000009	0.00	0.0000590	0.000009

Расчетные формулы

Расчет производился с учетом двадцатиминутного осреднения.

$$M_M = B_s \cdot K \cdot (1 - \eta_1) \cdot t_i / 1200 / 3600, \text{ г/с (2.1, 2.1a [1])}$$

$$M_{ГМ} = 3.6 \cdot M_M \cdot T \cdot 10^{-3}, \text{ т/год (2.8, 2.15 [1])}$$

При расчете валового выброса двадцатиминутное осреднение не учитывается

Исходные данные

Технологическая операция: Ручная дуговая сварка

Технологический процесс (операция): Ручная дуговая сварка сталей штучными электродами Марка материала: УОНИ-13/55

Продолжительность производственного цикла (t_i): 5 мин. (300 с)

Удельные выделения загрязняющих веществ

Код	Название вещества	К, г/кг
0123	диЖелезо триоксид, (железа оксид) (в пересчете на железо) (Железо сесквиоксид)	13.9000000
0143	Марганец и его соединения (в пересчете на марганец (IV) оксид)	1.0900000
0301	Азота диоксид (Двуокись азота; пероксид азота)	2.7000000
0337	Углерода оксид (Углерод окись; углерод моноокись; угарный газ)	13.3000000
0342	Фтористые газообразные соединения (в пересчете на фтор): - Гидрофторид (Водород фторид; фтороводород)	0.9300000
0344	Фториды неорганические плохо растворимые - (алюминия фторид, кальция фторид, натрия гексафторалюминат)	1.0000000
2908	Пыль неорганическая, содержащая двуокись кремния, в %: - 70-20 (шамот, цемент, пыль цементного производства - глина, глинистый сланец, доменный шлак, песок, клинкер, зола, кремнезем и другие)	1.0000000

Фактическая продолжительность технологической операции сварочных работ в течение года (Т): 10 час 0 мин

Расчётное значение количества электродов (B_s)

$$B_s = G \cdot (100 - n) \cdot 10^{-2} = 0.85 \text{ кг}$$

Масса расходуемых электродов за час (G), кг: 1

Норматив образования огарков от расхода электродов (n), %: 15

Программа основана на документе:

«Методика расчета выделений (выбросов) загрязняющих веществ в атмосферу при сварочных работах (на основе удельных показателей)», НИИ Атмосфера, Санкт-Петербург, 1997

Объект: №4 ООО "Полипласт Новомосковск"

Площадка: 1

Цех: 24

Вариант: 1

Название источника выбросов: №6033 Сварочные посты

Операция: №3 Операция № 3

Результаты расчетов

Код	Название вещества	Без учета очистки		Очистка (η_1)	С учетом очистки	
		г/с	т/год	%	г/с	т/год
0123	диЖелезо триоксид, (железа оксид) (в пересчете на железо) (Железо сесквиоксид)	0.0006517	0.000094	0.00	0.0006517	0.000094
0143	Марганец и его соединения (в пересчете на марганец (IV) оксид)	0.0000446	0.000006	0.00	0.0000446	0.000006
0203	Хром (в пересчете на хрома (VI) оксид)	0.0000120	0.000002	0.00	0.0000120	0.000002
0342	Фтористые газообразные соединения (в пересчете на фтор): - Гидрофторид (Водород фторид; фтороводород)	0.0000800	0.000012	0.00	0.0000800	0.000012

Расчетные формулы

Расчет производился с учетом двадцатиминутного осреднения.

$$M_M = V_3 \cdot K \cdot (1 - \eta_1) \cdot t_i / 1200 / 3600, \text{ г/с (2.1, 2.1a [1])}$$

$$M_M^T = 3.6 \cdot M_M \cdot T \cdot 10^{-3}, \text{ т/год (2.8, 2.15 [1])}$$

При расчете валового выброса двадцатиминутное осреднение не учитывается

Исходные данные

Технологическая операция: Ручная дуговая сварка

Технологический процесс (операция): Ручная дуговая сварка сталей штучными электродами Марка материала: ЦЛ-17

Продолжительность производственного цикла (t_i): 5 мин. (300 с)

Удельные выделения загрязняющих веществ

Код	Название вещества	K, г/кг
0123	диЖелезо триоксид, (железа оксид) (в пересчете на железо) (Железо сесквиоксид)	9.2000000
0143	Марганец и его соединения (в пересчете на марганец (IV) оксид)	0.6300000
0203	Хром (в пересчете на хрома (VI) оксид)	0.1700000
0342	Фтористые газообразные соединения (в пересчете на фтор): - Гидрофторид (Водород фторид; фтороводород)	1.1300000

Фактическая продолжительность технологической операции сварочных работ в течение года (T): 10 час 0 мин

Расчётное значение количества электродов (V_3)

$$V_3 = G \cdot (100 - n) \cdot 10^{-2} = 1.02 \text{ кг}$$

Масса расходуемых электродов за час (G), кг: 1.2

Норматив образования огарков от расхода электродов (n), %: 15

Программа основана на документе:

«Методика расчета выделений (выбросов) загрязняющих веществ в атмосферу при сварочных работах

(на основе удельных показателей)», НИИ Атмосфера, Санкт-Петербург, 1997

Объект: №4 ООО "Полипласт Новомосковск"

Площадка: 1

Цех: 24

Вариант: 1

Название источника выбросов: №6033 Сварочные посты

Операция: №4 Операция № 4

Результаты расчетов

Код	Название вещества	Без учета очистки		Очистка (η_1)	С учетом очистки	
		г/с	т/год		г/с	т/год
0123	диЖелезо триоксид, (железа оксид) (в пересчете на железо) (Железо сесквиоксид)	0.0002101	0.000030	0.00	0.000210 1	0.000030
0143	Марганец и его соединения (в пересчете на марганец (IV) оксид)	0.0000207	0.000003	0.00	0.000020 7	0.000003
0203	Хром (в пересчете на хрома (VI) оксид)	0.0000059	0.000001	0.00	0.000005 9	0.000001
0342	Фтористые газообразные соединения (в пересчете на фтор): - Гидрофторид (Водород фторид; фтороводород)	0.0000584	0.000008	0.00	0.000058 4	0.000008

Расчетные формулы

Расчет производился с учетом двадцатиминутного осреднения.

$$M_M = B_s \cdot K \cdot (1 - \eta_1) \cdot t_i / 1200 / 3600, \text{ г/с (2.1, 2.1a [1])}$$

$$M_M^T = 3.6 \cdot M_M \cdot T \cdot 10^{-3}, \text{ т/год (2.8, 2.15 [1])}$$

При расчете валового выброса двадцатиминутное осреднение не учитывается

Исходные данные

Технологическая операция: Ручная дуговая сварка

Технологический процесс (операция): Ручная дуговая сварка сталей штучными электродами Марка материала: ОЗЛ-20

Продолжительность производственного цикла (t_i): 5 мин. (300 с)

Удельные выделения загрязняющих веществ

Код	Название вещества	K, г/кг
0123	диЖелезо триоксид, (железа оксид) (в пересчете на железо) (Железо сесквиоксид)	3.5600000
0143	Марганец и его соединения (в пересчете на марганец (IV) оксид)	0.3500000
0203	Хром (в пересчете на хрома (VI) оксид)	0.1000000
0342	Фтористые газообразные соединения (в пересчете на фтор): - Гидрофторид (Водород фторид; фтороводород)	0.9900000

Фактическая продолжительность технологической операции сварочных работ в течение года (Т): 10 час 0 мин

Расчётное значение количества электродов (B_s)

$$B_s = G \cdot (100 - n) \cdot 10^{-2} = 0.85 \text{ кг}$$

Масса расходуемых электродов за час (G), кг: 1

Норматив образования огарков от расхода электродов (n), %: 15

Программа основана на документе:

«Методика расчета выделений (выбросов) загрязняющих веществ в атмосферу при сварочных работах (на основе удельных показателей)», НИИ Атмосфера, Санкт-Петербург, 1997

Максимально-разовые выбросы приняты по наибольшим удельным показателям, а валовые выбросы разделены поровну между источниками.

В следующих месяцах значения среднемесячной и средней минимальной температур совпадают: Январь, Февраль, Март, Апрель, Май, Июнь, Июль, Август, Сентябрь, Октябрь, Ноябрь, Декабрь

Характеристики периодов года для расчета валовых выбросов загрязняющих веществ

Период года	Месяцы	Всего дней
Теплый	Апрель; Май; Июнь; Июль; Август; Сентябрь; Октябрь;	214
Переходный	Март; Ноябрь;	61
Холодный	Январь; Февраль; Декабрь;	90
Всего за год	Январь-Декабрь	365

**Участок №6042; Приемный склад едкого натра,
тип - 1 - Открытая или закрытая неотапливаемая стоянка,
цех №24, площадка №1**

Общее описание участка

Пробег автомобиля до выезда со стоянки (км)

- от ближайшего к выезду места стоянки: 0.005
- от наиболее удаленного от выезда места стоянки: 0.025

Пробег автомобиля от въезда на стоянку (км)

- до ближайшего к въезду места стоянки: 0.005
- до наиболее удаленного от въезда места стоянки: 0.025
- среднее время выезда (мин.): 30.0

Характеристики автомобилей/дорожной техники на участке

Марка автомобиля	Категория	Место пр-ва	О/Г/К	Тип двиг.	Код топл.	Экокоэффициент	Нейтральный изатор	Маршрутный
Грузовые машины	Грузовой	СНГ	5	Диз.	3	нет	нет	-

Грузовые машины : количество по месяцам

Месяц	Количество в сутки	Количество выезжающих за время Тср
Январь	3.00	1
Февраль	3.00	1
Март	3.00	1
Апрель	3.00	1
Май	3.00	1
Июнь	3.00	1
Июль	3.00	1
Август	3.00	1
Сентябрь	3.00	1
Октябрь	3.00	1
Ноябрь	3.00	1
Декабрь	3.00	1

Выбросы участка

Код в-ва	Название вещества	Макс. выброс (г/с)	Валовый выброс (т/год)
----	Оксиды азота (NOx)*	0.0139264	0.013582
	В том числе:		
0301	*Азота диоксид (Азот (IV) оксид)	0.0111411	0.010865
0304	*Азот (II) оксид (Азота оксид)	0.0018104	0.001766
0328	Углерод (Сажа)	0.0010931	0.000881
0330	Сера диоксид-Ангидрид сернистый	0.0009703	0.001111
0337	Углерод оксид	0.0563553	0.048982
0401	Углеводороды**	0.0075942	0.006701

	В том числе:		
2732	**Керосин	0.0075942	0.006701

Примечание:

1. Коэффициенты трансформации оксидов азота:

NO - 0.13

NO₂ - 0.80

2. Максимально-разовый выброс углеводородов (код 0401) может не соответствовать сумме составляющих из-за несинхронности работы разных видов техники, либо расчет проводился для различных периодов года.

Расшифровка выбросов по веществам:

Выбрасываемое вещество - 0337 - Углерод оксид

Валовые выбросы

Период года	Марка автомобиля или дорожной техники	Валовый выброс (тонн/период) (тонн/год)
Теплый	Грузовые машины	0.011572
	ВСЕГО:	0.011572
Переходный	Грузовые машины	0.009208
	ВСЕГО:	0.009208
Холодный	Грузовые машины	0.028202
	ВСЕГО:	0.028202
Всего за год		0.048982

Максимальный выброс составляет: 0.0563553 г/с. Месяц достижения: Январь.

Для каждого типа техники в первой строке таблицы содержатся коэффициенты для расчета валовых, а во второй - для расчета максимальных выбросов. Последние определены, основываясь на средних минимальных температурах воздуха.

Наименование	Mпр	Tпр	Kэ	KнтрП р	Ml	Mтеп.	Kнтр	Mхх	Cхр	Выброс (г/с)
Грузовые машины (д)	8.200	12.0	1.0	1.0	9.300	7.500	1.0	2.900	да	
	8.200	12.0	1.0	1.0	9.300	7.500	1.0	2.900	да	0.0563553

Выбрасываемое вещество - 0401 - Углеводороды

Валовые выбросы

Период года	Марка автомобиля или дорожной техники	Валовый выброс (тонн/период) (тонн/год)
Теплый	Грузовые машины	0.001626
	ВСЕГО:	0.001626
Переходный	Грузовые машины	0.001258
	ВСЕГО:	0.001258
Холодный	Грузовые машины	0.003817
	ВСЕГО:	0.003817
Всего за год		0.006701

Максимальный выброс составляет: 0.0075942 г/с. Месяц достижения: Январь.

Для каждого типа техники в первой строке таблицы содержатся коэффициенты для расчета валовых, а во второй - для расчета максимальных выбросов. Последние определены, основываясь на средних минимальных температурах воздуха.

Наименование	Mпр	Tпр	Kэ	KнтрП р	Ml	Mтеп.	Kнтр	Mхх	Cхр	Выброс (г/с)
Грузовые машины (д)	1.100	12.0	1.0	1.0	1.300	1.100	1.0	0.450	да	
	1.100	12.0	1.0	1.0	1.300	1.100	1.0	0.450	да	0.0075942

Выбрасываемое вещество - Оксиды азота (NOx)

Валовые выбросы

Период года	Марка автомобиля или дорожной техники	Валовый выброс (тонн/период) (тонн/год)
Теплый	Грузовые машины	0.003939
	ВСЕГО:	0.003939
Переходный	Грузовые машины	0.002587
	ВСЕГО:	0.002587
Холодный	Грузовые машины	0.007056
	ВСЕГО:	0.007056
Всего за год		0.013582

Максимальный выброс составляет: 0.0139264 г/с. Месяц достижения: Январь.

Для каждого типа техники в первой строке таблицы содержатся коэффициенты для расчета валовых, а во второй - для расчета максимальных выбросов. Последние определены, основываясь на средних минимальных температурах воздуха.

Наименование	Mпр	Тпр	Кэ	КнтрПр	Мl	Мlтеп.	Кнтр	Мхх	Схр	Выброс (г/с)
Грузовые машины (д)	2.000	12.0	1.0	1.0	4.500	4.500	1.0	1.000	да	
	2.000	12.0	1.0	1.0	4.500	4.500	1.0	1.000	да	0.0139264

Выбрасываемое вещество - 0328 - Углерод (Сажа)

Валовые выбросы

Период года	Марка автомобиля или дорожной техники	Валовый выброс (тонн/период) (тонн/год)
Теплый	Грузовые машины	0.000162
	ВСЕГО:	0.000162
Переходный	Грузовые машины	0.000175
	ВСЕГО:	0.000175
Холодный	Грузовые машины	0.000544
	ВСЕГО:	0.000544
Всего за год		0.000881

Максимальный выброс составляет: 0.0010931 г/с. Месяц достижения: Январь.

Для каждого типа техники в первой строке таблицы содержатся коэффициенты для расчета валовых, а во второй - для расчета максимальных выбросов. Последние определены, основываясь на средних минимальных температурах воздуха.

Наименование	Mпр	Тпр	Кэ	КнтрПр	Мl	Мlтеп.	Кнтр	Мхх	Схр	Выброс (г/с)
Грузовые машины (д)	0.160	12.0	1.0	1.0	0.500	0.400	1.0	0.040	да	
	0.160	12.0	1.0	1.0	0.500	0.400	1.0	0.040	да	0.0010931

Выбрасываемое вещество - 0330 - Сера диоксид-Ангидрид сернистый

Валовые выбросы

Период года	Марка автомобиля или дорожной техники	Валовый выброс (тонн/период) (тонн/год)
Теплый	Грузовые машины	0.000434
	ВСЕГО:	0.000434
Переходный	Грузовые машины	0.000176
	ВСЕГО:	0.000176
Холодный	Грузовые машины	0.000502
	ВСЕГО:	0.000502
Всего за год		0.001111

Максимальный выброс составляет: 0.0009703 г/с. Месяц достижения: Январь.

Для каждого типа техники в первой строке таблицы содержатся коэффициенты для расчета валовых, а во второй - для расчета максимальных выбросов. Последние определены, основываясь на средних минимальных температурах воздуха.

Наименование	Mпр	Тпр	Кэ	КнтрП р	MI	Mтеп.	Кнтр	Mхх	Схр	Выброс (г/с)
Грузовые машины (д)	0.136	12.0	1.0	1.0	0.970	0.780	1.0	0.100	да	
	0.136	12.0	1.0	1.0	0.970	0.780	1.0	0.100	да	0.0009703

Трансформация оксидов азота
Выбрасываемое вещество - 0301 - Азота диоксид (Азот (IV) оксид)
Коэффициент трансформации - 0.8
Валовые выбросы

Период года	Марка автомобиля или дорожной техники	Валовый выброс (тонн/период) (тонн/год)
Теплый	Грузовые машины	0.003151
	ВСЕГО:	0.003151
Переходный	Грузовые машины	0.002069
	ВСЕГО:	0.002069
Холодный	Грузовые машины	0.005645
	ВСЕГО:	0.005645
Всего за год		0.010865

Максимальный выброс составляет: 0.0111411 г/с. Месяц достижения: Январь.

Выбрасываемое вещество - 0304 - Азот (II) оксид (Азота оксид)
Коэффициент трансформации - 0.13
Валовые выбросы

Период года	Марка автомобиля или дорожной техники	Валовый выброс (тонн/период) (тонн/год)
Теплый	Грузовые машины	0.000512
	ВСЕГО:	0.000512
Переходный	Грузовые машины	0.000336
	ВСЕГО:	0.000336
Холодный	Грузовые машины	0.000917
	ВСЕГО:	0.000917
Всего за год		0.001766

Максимальный выброс составляет: 0.0018104 г/с. Месяц достижения: Январь.

Распределение углеводородов
Выбрасываемое вещество - 2732 - Керосин
Валовые выбросы

Период года	Марка автомобиля или дорожной техники	Валовый выброс (тонн/период) (тонн/год)
Теплый	Грузовые машины	0.001626
	ВСЕГО:	0.001626
Переходный	Грузовые машины	0.001258
	ВСЕГО:	0.001258
Холодный	Грузовые машины	0.003817
	ВСЕГО:	0.003817
Всего за год		0.006701

Максимальный выброс составляет: 0.0075942 г/с. Месяц достижения: Январь.

Для каждого типа техники в первой строке таблицы содержатся коэффициенты для расчета валовых, а во второй - для расчета максимальных выбросов. Последние определены, основываясь на средних минимальных температурах воздуха.

Наименование	Mпр	Tпр	Kэ	Kитр Пр	Ml	Mlмен	Kитр	Mхх	%%	Cхр	Выброс (г/с)
Грузовые машины (д)	1.100	12.0	1.0	1.0	1.300	1.100	1.0	0.450	100.0	да	
	1.100	12.0	1.0	1.0	1.300	1.100	1.0	0.450	100.0	да	0.0075942

Суммарные выбросы по предприятию

Код в-ва	Название вещества	Валовый выброс (т/год)
0301	Азота диоксид (Азот (IV) оксид)	0.010865
0304	Азот (II) оксид (Азота оксид)	0.001766
0328	Углерод (Сажа)	0.000881
0330	Сера диоксид-Ангидрид сернистый	0.001111
0337	Углерод оксид	0.048982
0401	Углеводороды	0.006701

Расшифровка суммарного выброса углеводородов (код 0401)

Код в-ва	Название вещества	Валовый выброс (т/год)
2732	Керосин	0.006701

Итого выбросов по источнику 6042:

Код ЗВ	Наименование ЗВ	Мощность выброса, г/с	Валовый выброс, т/год
0301	Азота диоксид (Азот (IV) оксид)	0,01114	0,010865
0304	Азот (II) оксид (Азота оксид)	0,00181	0,001766
0328	Углерод (Сажа)	0,00109	0,000881
0330	Сера диоксид-Ангидрид сернистый	0,00097	0,001111
0337	Углерод оксид	0,05636	0,048982
2732	Керосин	0,00759	0,006701

УПРЗА «ЭКОЛОГ»
Copyright © 1990-2022 ФИРМА «ИНТЕГРАЛ»

Предприятие: 44, ООО «Полипласт Новомосковск»

Город: 9, Новомосковск

Район: 13, Новый район

Адрес предприятия:

Разработчик:

ИНН:

ОКПО:

Отрасль:

Величина нормативной санзоны: 0 м

ВИД: 3, Период эксплуатации проект.**ВР: 1, Расчет рассеивания с учетом фона****Расчетные константы: S=999999,99****Расчет: «Расчет рассеивания по МРР-2017» (лето)****Метеорологические параметры**

Расчетная температура наиболее холодного месяца, °С:	-12,9
Расчетная температура наиболее теплого месяца, °С:	24,3
Коэффициент А, зависящий от температурной стратификации атмосферы:	140
U* – скорость ветра, наблюдаемая на данной местности, повторяемость превышения которой находится в пределах 5%, м/с:	7
Плотность атмосферного воздуха, кг/м ³ :	1,29
Скорость звука, м/с:	331

**Приложение Е (продолжение)
Параметры источников выбросов**

Учет:

"%" - источник учитывается с исключением из фона;

"+" - источник учитывается без исключения из фона;

"-" - источник не учитывается и его вклад исключается из фона.

При отсутствии отметок источник не учитывается.

* - источник имеет дополнительные параметры

Типы источников:

1 - Точечный;

2 - Линейный;

3 - Неорганизованный;

4 - Совокупность точечных источников;

5 - С зависимостью массы выброса от скорости ветра;

6 - Точечный, с зонтом или выбросом горизонтально;

7 - Совокупность точечных (зонт или выброс вбок);

8 - Автомагистраль (неорганизованный линейный);

9 - Точечный, с выбросом вбок;

10 - Свеча;

11- Неорганизованный (полигон);

12 - Передвижной.

№ ист.	Учет ист.	Вар.	Тип	Наименование источника	Высота ист. (м)	Диаметр устья (м)	Объем ГВС (куб.м/с)	Скорость ГВС (м/с)	Темп. ГВС (°С)	Коеф. реп.	Координаты		Ширина ист. (м)
											X1, (м)	X2, (м)	
											Y1, (м)	Y2, (м)	
№ пл.: 0, № цеха: 0													
298	+	1	1	Шкаф для перетаривания соды	25	0,1500	0,3333	18,8609	10,0000	1	2705,40	0,00	0,0000
											3198,10	0,00	
Код в-ва	Наименование вещества				Выброс		F	Лето			Зима		
					г/с	т/г		См/ПДК	Xm	Um	См/ПДК	Xm	Um
0155				диНатрий карбонат	0,0015000	0,0004430	2	0,00	106,8750	0,5000	0,00	0,0000	0,0000
299	+	1	1	Шкаф для перетаривания крахмала	25	0,1500	0,3333	18,8609	10,0000	1	2712,90	0,00	0,0000
											3190,30	0,00	
Код в-ва	Наименование вещества				Выброс		F	Лето			Зима		
					г/с	т/г		См/ПДК	Xm	Um	См/ПДК	Xm	Um
2966				Пыль крахмала	0,0015000	0,0009100	2	0,00	106,8750	0,5000	0,00	0,0000	0,0000
300	+	1	1	Шкаф для перетаривания персульфата натрия	25	0,1500	0,3333	18,8609	10,0000	1	2722,90	0,00	0,0000
											3181,90	0,00	
Код в-ва	Наименование вещества				Выброс		F	Лето			Зима		
					г/с	т/г		См/ПДК	Xm	Um	См/ПДК	Xm	Um
2902				Взвешенные вещества	0,0015000	0,0046440	2	0,00	106,8750	0,5000	0,00	0,0000	0,0000
301	+	1	1	Шкаф для перетаривания ронгалита	25	0,1500	0,3333	18,8609	10,0000	1	2735,20	0,00	0,0000
											3169,70	0,00	
Код в-ва	Наименование вещества				Выброс		F	Лето			Зима		
					г/с	т/г		См/ПДК	Xm	Um	См/ПДК	Xm	Um
2902				Взвешенные вещества	0,0015000	0,0064470	2	0,00	106,8750	0,5000	0,00	0,0000	0,0000
302	+	1	1	Установка автоматической растарки мешков поливинилового спирта	25	0,3500	1,3333	13,8580	10,0000	1	2744,80	0,00	0,0000
											3160,90	0,00	
Код в-ва	Наименование вещества				Выброс		F	Лето			Зима		
					г/с	т/г		См/ПДК	Xm	Um	См/ПДК	Xm	Um
1081				Поливиниловый спирт	0,1277000	0,4300000	1	0,09	142,5000	0,5000	0,00	0,0000	0,0000
303	+	1	1	Установка автоматической растарки мешков поливинилового спирта	25	0,3500	1,3333	13,8580	10,0000	1	2754,00	0,00	0,0000
											3152,60	0,00	
Код в-ва	Наименование вещества				Выброс		F	Лето			Зима		
					г/с	т/г		См/ПДК	Xm	Um	См/ПДК	Xm	Um
1081				Поливиниловый спирт	0,1277000	0,4300000	1	0,09	142,5000	0,5000	0,00	0,0000	0,0000
304	+	1	1	Сушилка готового продукта	14	1,4000	19,4444	12,6313	90,0000	1	2650,20	0,00	0,0000
											3307,20	0,00	
Код в-ва	Наименование вещества				Выброс		F	Лето			Зима		
					г/с	т/г		См/ПДК	Xm	Um	См/ПДК	Xm	Um
0301				Азота диоксид (Двуокись азота; пероксид азота)	0,1103400	3,3409380	1	0,02	289,1546	4,3889	0,00	0,0000	0,0000
0304				Азот (II) оксид (Азот монооксид)	0,0513700	1,5552640	1	0,00	289,1546	4,3889	0,00	0,0000	0,0000
0337				Углерода оксид (Углерод окись; углерод моноокись; угарный газ)	0,3681200	10,4914660	1	0,00	289,1546	4,3889	0,00	0,0000	0,0000
0703				Бенз/а/пирен	0,0000004	0,0000110	1	0,00	289,1546	4,3889	0,00	0,0000	0,0000

2902	Взвешенные вещества				0,2632000	7,5040000	2	0,04	216,8659	4,3889	0,00	0,0000	0,0000
305	+	1	1	Сушилка готового продукта	14	1,4000	19,4444	12,6313	90,0000	1	2641,50	0,00	0,0000
											3298,10	0,00	
Код в-ва	Наименование вещества				Выброс			F	Лето			Зима	
					г/с	т/г		См/ПДК	Xm	Um	См/ПДК	Xm	Um
0301	Азота диоксид (Двуокись азота; пероксид азота)				0,1103400	3,3409380	1	0,02	289,1546	4,3889	0,00	0,0000	0,0000
0304	Азот (II) оксид (Азот монооксид)				0,0513700	1,5552640	1	0,00	289,1546	4,3889	0,00	0,0000	0,0000
0337	Углерода оксид (Углерод окись; углерод моноокись; угарный газ)				0,3681200	10,4914660	1	0,00	289,1546	4,3889	0,00	0,0000	0,0000
0703	Бенз/а/пирен				0,0000004	0,0000110	1	0,00	289,1546	4,3889	0,00	0,0000	0,0000
2902	Взвешенные вещества				0,2632000	7,5040000	2	0,04	216,8659	4,3889	0,00	0,0000	0,0000
306	+	1	1	Сушилка готового продукта	14	1,4000	19,4444	12,6313	90,0000	1	2633,40	0,00	0,0000
											3289,00	0,00	
Код в-ва	Наименование вещества				Выброс			F	Лето			Зима	
					г/с	т/г		См/ПДК	Xm	Um	См/ПДК	Xm	Um
0301	Азота диоксид (Двуокись азота; пероксид азота)				0,1103400	3,3409380	1	0,02	289,1546	4,3889	0,00	0,0000	0,0000
0304	Азот (II) оксид (Азот монооксид)				0,0513700	1,5552640	1	0,00	289,1546	4,3889	0,00	0,0000	0,0000
0337	Углерода оксид (Углерод окись; углерод моноокись; угарный газ)				0,3681200	10,4914660	1	0,00	289,1546	4,3889	0,00	0,0000	0,0000
0703	Бенз/а/пирен				0,0000004	0,0000110	1	0,00	289,1546	4,3889	0,00	0,0000	0,0000
2902	Взвешенные вещества				0,2632000	7,5040000	2	0,04	216,8659	4,3889	0,00	0,0000	0,0000
307	+	1	1	Сушилка готового продукта	14	1,4000	19,4444	12,6313	90,0000	1	2624,70	0,00	0,0000
											3279,60	0,00	
Код в-ва	Наименование вещества				Выброс			F	Лето			Зима	
					г/с	т/г		См/ПДК	Xm	Um	См/ПДК	Xm	Um
0301	Азота диоксид (Двуокись азота; пероксид азота)				0,1103400	3,3409380	1	0,02	289,1546	4,3889	0,00	0,0000	0,0000
0304	Азот (II) оксид (Азот монооксид)				0,0513700	1,5552640	1	0,00	289,1546	4,3889	0,00	0,0000	0,0000
0337	Углерода оксид (Углерод окись; углерод моноокись; угарный газ)				0,3681200	10,4914660	1	0,00	289,1546	4,3889	0,00	0,0000	0,0000
0703	Бенз/а/пирен				0,0000004	0,0000110	1	0,00	289,1546	4,3889	0,00	0,0000	0,0000
2902	Взвешенные вещества				0,2632000	7,5040000	2	0,04	216,8659	4,3889	0,00	0,0000	0,0000
308	+	1	1	Сушилка готового продукта	14	1,4000	19,4444	12,6313	90,0000	1	2616,30	0,00	0,0000
											3270,70	0,00	
Код в-ва	Наименование вещества				Выброс			F	Лето			Зима	
					г/с	т/г		См/ПДК	Xm	Um	См/ПДК	Xm	Um
0301	Азота диоксид (Двуокись азота; пероксид азота)				0,1103400	3,3409380	1	0,02	289,1546	4,3889	0,00	0,0000	0,0000
0304	Азот (II) оксид (Азот монооксид)				0,0513700	1,5552640	1	0,00	289,1546	4,3889	0,00	0,0000	0,0000
0337	Углерода оксид (Углерод окись; углерод моноокись; угарный газ)				0,3681200	10,4914660	1	0,00	289,1546	4,3889	0,00	0,0000	0,0000
0703	Бенз/а/пирен				0,0000004	0,0000110	1	0,00	289,1546	4,3889	0,00	0,0000	0,0000
2902	Взвешенные вещества				0,2632000	7,5040000	2	0,04	216,8659	4,3889	0,00	0,0000	0,0000
309	+	1	1	Сушилка готового продукта	14	1,4000	19,4444	12,6313	90,0000	1	2608,40	0,00	0,0000
											3261,40	0,00	
Код в-ва	Наименование вещества				Выброс			F	Лето			Зима	
					г/с	т/г		См/ПДК	Xm	Um	См/ПДК	Xm	Um
0301	Азота диоксид (Двуокись азота; пероксид азота)				0,1103400	3,3409380	1	0,02	289,1546	4,3889	0,00	0,0000	0,0000
0304	Азот (II) оксид (Азот монооксид)				0,0513700	1,5552640	1	0,00	289,1546	4,3889	0,00	0,0000	0,0000
0337	Углерода оксид (Углерод окись; углерод моноокись; угарный газ)				0,3681200	10,4914660	1	0,00	289,1546	4,3889	0,00	0,0000	0,0000
0703	Бенз/а/пирен				0,0000004	0,0000110	1	0,00	289,1546	4,3889	0,00	0,0000	0,0000
2902	Взвешенные вещества				0,2632000	7,5040000	2	0,04	216,8659	4,3889	0,00	0,0000	0,0000
310	+	1	1	Сушилка готового продукта	14	1,4000	19,4444	12,6313	90,0000	1	2600,00	0,00	0,0000
											3252,50	0,00	
Код в-ва	Наименование вещества				Выброс			F	Лето			Зима	
					г/с	т/г		См/ПДК	Xm	Um	См/ПДК	Xm	Um
0301	Азота диоксид (Двуокись азота; пероксид азота)				0,1103400	3,3409380	1	0,02	289,1546	4,3889	0,00	0,0000	0,0000
0304	Азот (II) оксид (Азот монооксид)				0,0513700	1,5552640	1	0,00	289,1546	4,3889	0,00	0,0000	0,0000

Приложение Е (продолжение)

0337	Углерода оксид (Углерод окись; углерод моноокись; угарный газ)			0,3681200	10,4914660	1	0,00	289,1546	4,3889	0,00	0,0000	0,0000	
0703	Бенз/а/пирен			0,0000004	0,0000110	1	0,00	289,1546	4,3889	0,00	0,0000	0,0000	
2902	Взвешенные вещества			0,2632000	7,5040000	2	0,04	216,8659	4,3889	0,00	0,0000	0,0000	
311	+	1	1	Сушилка готового продукта	14	1,4000	19,4444	12,6313	90,0000	1	2590,40	0,00	0,0000
											3242,90	0,00	
Код в-ва	Наименование вещества			Выброс		F	Лето			Зима			
				г/с	т/г		См/ПДК	Xm	Um	См/ПДК	Xm	Um	
0301	Азота диоксид (Двуокись азота; пероксид азота)			0,1103400	3,3409380	1	0,02	289,1546	4,3889	0,00	0,0000	0,0000	
0304	Азот (II) оксид (Азот монооксид)			0,0513700	1,5552640	1	0,00	289,1546	4,3889	0,00	0,0000	0,0000	
0337	Углерода оксид (Углерод окись; углерод моноокись; угарный газ)			0,3681200	10,4914660	1	0,00	289,1546	4,3889	0,00	0,0000	0,0000	
0703	Бенз/а/пирен			0,0000004	0,0000110	1	0,00	289,1546	4,3889	0,00	0,0000	0,0000	
2902	Взвешенные вещества			0,2632000	7,5040000	2	0,04	216,8659	4,3889	0,00	0,0000	0,0000	
312	+	1	1	Сушилка готового продукта (спецмарки)	14	1,0000	9,7222	12,3787	90,0000	1	2658,60	0,00	0,0000
											3317,70	0,00	
Код в-ва	Наименование вещества			Выброс		F	Лето			Зима			
				г/с	т/г		См/ПДК	Xm	Um	См/ПДК	Xm	Um	
0301	Азота диоксид (Двуокись азота; пероксид азота)			0,0514100	1,5394310	1	0,01	244,8275	3,2841	0,00	0,0000	0,0000	
0304	Азот (II) оксид (Азот монооксид)			0,0239300	0,7166320	1	0,00	244,8275	3,2841	0,00	0,0000	0,0000	
0337	Углерода оксид (Углерод окись; углерод моноокись; угарный газ)			0,1938200	5,5218240	1	0,00	244,8275	3,2841	0,00	0,0000	0,0000	
0703	Бенз/а/пирен			0,0000001	0,0000030	1	0,00	244,8275	3,2841	0,00	0,0000	0,0000	
2902	Взвешенные вещества			0,2104200	6,0000000	2	0,04	183,6207	3,2841	0,00	0,0000	0,0000	
313	+	1	1	Разгрузка реагентов сушки	12	0,3500	1,6667	17,3233	10,0000	1	2652,70	0,00	0,0000
											3299,60	0,00	
Код в-ва	Наименование вещества			Выброс		F	Лето			Зима			
				г/с	т/г		См/ПДК	Xm	Um	См/ПДК	Xm	Um	
2908	Пыль неорганическая: 70-20% SiO2			0,0700000	0,3388400	2	0,12	67,3921	0,6568	0,00	0,0000	0,0000	
2977	Пыль талька			0,0700000	0,3388400	2	0,07	67,3921	0,6568	0,00	0,0000	0,0000	
3119	Кальций карбонат (Кальций углекислый; кальциевая соль карбоновой)			0,0700000	0,9750000	2	0,07	67,3921	0,6568	0,00	0,0000	0,0000	
314	+	1	1	Разгрузка реагентов сушки	12	0,3500	1,6667	17,3233	10,0000	1	2649,90	0,00	0,0000
											3297,50	0,00	
Код в-ва	Наименование вещества			Выброс		F	Лето			Зима			
				г/с	т/г		См/ПДК	Xm	Um	См/ПДК	Xm	Um	
2908	Пыль неорганическая: 70-20% SiO2			0,0700000	0,3388400	2	0,12	67,3921	0,6568	0,00	0,0000	0,0000	
2977	Пыль талька			0,0700000	0,3388400	2	0,07	67,3921	0,6568	0,00	0,0000	0,0000	
3119	Кальций карбонат (Кальций углекислый; кальциевая соль карбоновой)			0,0700000	0,9750000	2	0,07	67,3921	0,6568	0,00	0,0000	0,0000	
315	+	1	1	Разгрузка реагентов сушки	12	0,3500	1,6667	17,3233	10,0000	1	2635,60	0,00	0,0000
											3281,60	0,00	
Код в-ва	Наименование вещества			Выброс		F	Лето			Зима			
				г/с	т/г		См/ПДК	Xm	Um	См/ПДК	Xm	Um	
2908	Пыль неорганическая: 70-20% SiO2			0,0700000	0,3388400	2	0,12	67,3921	0,6568	0,00	0,0000	0,0000	
2977	Пыль талька			0,0700000	0,3388400	2	0,07	67,3921	0,6568	0,00	0,0000	0,0000	
3119	Кальций карбонат (Кальций углекислый; кальциевая соль карбоновой)			0,0700000	0,9750000	2	0,07	67,3921	0,6568	0,00	0,0000	0,0000	
316	+	1	1	Разгрузка реагентов сушки	12	0,3500	1,6667	17,3233	10,0000	1	2632,50	0,00	0,0000
											3278,30	0,00	
Код в-ва	Наименование вещества			Выброс		F	Лето			Зима			
				г/с	т/г		См/ПДК	Xm	Um	См/ПДК	Xm	Um	
2908	Пыль неорганическая: 70-20% SiO2			0,0700000	0,3388400	2	0,12	67,3921	0,6568	0,00	0,0000	0,0000	
2977	Пыль талька			0,0700000	0,3388400	2	0,07	67,3921	0,6568	0,00	0,0000	0,0000	
3119	Кальций карбонат (Кальций углекислый; кальциевая соль карбоновой)			0,0700000	0,9750000	2	0,07	67,3921	0,6568	0,00	0,0000	0,0000	
317	+	1	1	Разгрузка реагентов сушки	12	0,3500	0,5556	5,7748	10,0000	1	2661,20	0,00	0,0000
											3308,80	0,00	

Приложение Е (продолжение)

Код в-ва	Наименование вещества	Выброс		F	Лето			Зима					
		г/с	т/г		См/ПДК	Xm	Um	См/ПДК	Xm	Um			
2908	Пыль неорганическая: 70-20% SiO2	0,0700000	0,2155500	2	0,18	51,3000	0,5000	0,00	0,0000	0,0000			
2977	Пыль талька	0,0700000	0,2155500	2	0,11	51,3000	0,5000	0,00	0,0000	0,0000			
3119	Кальций карбонат (Кальций углекислый; кальциевая соль карбонатов)	0,0700000	0,3900000	2	0,11	51,3000	0,5000	0,00	0,0000	0,0000			
318	+	1	1	Удаление воздуха пневмотранспорта готового продукта на упаковку	25	0,6000	3,0556	10,8070	10,0000	1	2621,00	0,00	0,0000
											3329,40	0,00	
Код в-ва	Наименование вещества	Выброс		F	Лето			Зима					
2902	Взвешенные вещества	0,2630600	7,5000000	2	0,07	106,8750	0,5000	0,00	0,0000	0,0000			
319	+	1	1	Удаление воздуха пневмотранспорта готового продукта на упаковку	25	0,6000	3,0556	10,8070	10,0000	1	2617,70	0,00	0,0000
											3325,70	0,00	
Код в-ва	Наименование вещества	Выброс		F	Лето			Зима					
2902	Взвешенные вещества	0,2630600	7,5000000	2	0,07	106,8750	0,5000	0,00	0,0000	0,0000			
320	+	1	1	Удаление воздуха пневмотранспорта готового продукта на упаковку	25	0,6000	3,0556	10,8070	10,0000	1	2604,00	0,00	0,0000
											3311,60	0,00	
Код в-ва	Наименование вещества	Выброс		F	Лето			Зима					
2902	Взвешенные вещества	0,2630600	7,5000000	2	0,07	106,8750	0,5000	0,00	0,0000	0,0000			
321	+	1	1	Удаление воздуха пневмотранспорта готового продукта на упаковку	25	0,6000	3,0556	10,8070	10,0000	1	2600,60	0,00	0,0000
											3307,40	0,00	
Код в-ва	Наименование вещества	Выброс		F	Лето			Зима					
2902	Взвешенные вещества	0,2630600	7,5000000	2	0,07	106,8750	0,5000	0,00	0,0000	0,0000			
322	+	1	1	Удаление воздуха пневмотранспорта готового продукта на упаковку	25	0,6000	3,0556	10,8070	10,0000	1	2586,80	0,00	0,0000
											3292,70	0,00	
Код в-ва	Наименование вещества	Выброс		F	Лето			Зима					
2902	Взвешенные вещества	0,2630600	7,5000000	2	0,07	106,8750	0,5000	0,00	0,0000	0,0000			
323	+	1	1	Удаление воздуха пневмотранспорта готового продукта на упаковку	25	0,6000	3,0556	10,8070	10,0000	1	2583,80	0,00	0,0000
											3288,60	0,00	
Код в-ва	Наименование вещества	Выброс		F	Лето			Зима					
2902	Взвешенные вещества	0,2630600	7,5000000	2	0,07	106,8750	0,5000	0,00	0,0000	0,0000			
324	+	1	1	Удаление воздуха пневмотранспорта готового продукта на упаковку	25	0,6000	3,0556	10,8070	10,0000	1	2570,30	0,00	0,0000
											3274,00	0,00	
Код в-ва	Наименование вещества	Выброс		F	Лето			Зима					
2902	Взвешенные вещества	0,2630600	7,5000000	2	0,07	106,8750	0,5000	0,00	0,0000	0,0000			
325	+	1	1	Удаление воздуха пневмотранспорта готового продукта на упаковку	25	0,6000	3,0556	10,8070	10,0000	1	2566,10	0,00	0,0000
											3270,90	0,00	
Код в-ва	Наименование вещества	Выброс		F	Лето			Зима					
2902	Взвешенные вещества	0,2630600	7,5000000	2	0,07	106,8750	0,5000	0,00	0,0000	0,0000			
326	+	1	1	Удаление воздуха пневмотранспорта готового продукта на упаковку	25	0,4000	1,6667	13,2632	10,0000	1	2623,20	0,00	0,0000
											3350,30	0,00	
Код в-ва	Наименование вещества	Выброс		F	Лето			Зима					
2902	Взвешенные вещества	0,2103300	5,9970000	2	0,06	106,8750	0,5000	0,00	0,0000	0,0000			
327	+	1	1	Аспирация мест растарки и пыления готового продукта	15	0,2500	0,5556	11,3186	10,0000	1	2602,40	0,00	0,0000
											3328,90	0,00	
Код в-ва	Наименование вещества	Выброс		F	Лето			Зима					
2902	Взвешенные вещества	0,0111100	0,1760000	2	0,01	64,1250	0,5000	0,00	0,0000	0,0000			

328	+	1	1	Аспирация мест растарки и пыления готового продукта	15	0,3000	0,8333	11,7888	10,0000	1	2587,00	0,00	0,0000
											3309,50	0,00	
Код в-ва				Наименование вещества	Выброс		F	Лето			Зима		
					г/с	т/г		См/ПДК	Xm	Um	См/ПДК	Xm	Um
2902				Взвешенные вещества	0,0166700	0,3120000	2	0,02	64,1250	0,5000	0,00	0,0000	0,0000
329	+	1	1	Аспирация мест растарки и пыления готового продукта	15	0,3000	0,8333	11,7888	10,0000	1	2568,70	0,00	0,0000
											3291,80	0,00	
Код в-ва				Наименование вещества	Выброс		F	Лето			Зима		
					г/с	т/г		См/ПДК	Xm	Um	См/ПДК	Xm	Um
2902				Взвешенные вещества	0,0166700	0,3120000	2	0,02	64,1250	0,5000	0,00	0,0000	0,0000
330	+	1	1	Аспирация мест растарки и пыления готового продукта	15	0,3000	0,8333	11,7888	10,0000	1	2553,60	0,00	0,0000
											3273,50	0,00	
Код в-ва				Наименование вещества	Выброс		F	Лето			Зима		
					г/с	т/г		См/ПДК	Xm	Um	См/ПДК	Xm	Um
2902				Взвешенные вещества	0,0166700	0,3120000	2	0,02	64,1250	0,5000	0,00	0,0000	0,0000
331	+	1	1	Аспирация мест растарки и пыления готового продукта	15	0,3000	0,5556	7,8601	10,0000	1	2618,80	0,00	0,0000
											3343,70	0,00	
Код в-ва				Наименование вещества	Выброс		F	Лето			Зима		
					г/с	т/г		См/ПДК	Xm	Um	См/ПДК	Xm	Um
2902				Взвешенные вещества	0,0111100	0,1452000	2	0,01	64,1250	0,5000	0,00	0,0000	0,0000
332	+	1	1	Вытяжной шкаф	8,5	0,4000	0,7700	6,1275	10,0000	1	2644,90	0,00	0,0000
											3206,60	0,00	
Код в-ва				Наименование вещества	Выброс		F	Лето			Зима		
					г/с	т/г		См/ПДК	Xm	Um	См/ПДК	Xm	Um
0316				Гидрохлорид (по молекуле HCl) (Водород хлорид)	0,0033300	0,0012600	1	0,01	48,4500	0,5000	0,00	0,0000	0,0000
1061				Этанол (Этиловый спирт; метилкарбинол)	0,0333300	0,0401200	1	0,01	48,4500	0,5000	0,00	0,0000	0,0000
1401				Пропан-2-он (Диметилкетон; ацетилацетон; диметилэтанон)	0,0066700	0,0019200	1	0,02	48,4500	0,5000	0,00	0,0000	0,0000
1555				Этановая кислота (Метанкарбоновая кислота)	0,0033300	0,0011400	1	0,01	48,4500	0,5000	0,00	0,0000	0,0000
333	+	1	1	Дежурные горелки	25	0,2000	1,0300	32,7859	1200,0000	1	2648,50	0,00	0,0000
											3075,70	0,00	
Код в-ва				Наименование вещества	Выброс		F	Лето			Зима		
					г/с	т/г		См/ПДК	Xm	Um	См/ПДК	Xm	Um
0301				Азота диоксид (Двуокись азота; пероксид азота)	0,0264800	0,7550930	1	0,00	319,4488	2,5232	0,00	0,0000	0,0000
0304				Азот (II) оксид (Азот монооксид)	0,0043000	0,1227030	1	0,00	319,4488	2,5232	0,00	0,0000	0,0000
0328				Углерод (Пигмент черный)	0,0220700	0,6292440	1	0,00	319,4488	2,5232	0,00	0,0000	0,0000
0337				Углерода оксид (Углерод окись; углерод моноокись; угарный газ)	0,0055200	0,1573110	1	0,00	319,4488	2,5232	0,00	0,0000	0,0000
0410				Метан	0,2206900	6,2924390	1	0,00	319,4488	2,5232	0,00	0,0000	0,0000
6028	+	1	3	Площадка загрузки готового продукта в автотранспорт	5	0,0000	0,0000	0,0000	0,0000	1	2443,80	2513,40	10,0000
											3332,10	3265,50	
Код в-ва				Наименование вещества	Выброс		F	Лето			Зима		
					г/с	т/г		См/ПДК	Xm	Um	См/ПДК	Xm	Um
0301				Азота диоксид (Двуокись азота; пероксид азота)	0,1121600	0,0673140	1	1,65	28,5000	0,5000	0,00	0,0000	0,0000
0304				Азот (II) оксид (Азот монооксид)	0,0182300	0,0109390	1	0,13	28,5000	0,5000	0,00	0,0000	0,0000
0328				Углерод (Пигмент черный)	0,0110300	0,0055180	1	0,22	28,5000	0,5000	0,00	0,0000	0,0000
0330				Сера диоксид	0,0099100	0,0070960	1	0,06	28,5000	0,5000	0,00	0,0000	0,0000
0337				Углерода оксид (Углерод окись; углерод моноокись; угарный газ)	0,5654900	0,2992620	1	0,33	28,5000	0,5000	0,00	0,0000	0,0000
2732				Керосин (Керосин прямой перегонки; керосин дезодорированный)	0,0762100	0,0409710	1	0,19	28,5000	0,5000	0,00	0,0000	0,0000
6029	+	1	3	Автономный локомотив узла разгрузки винилацетата	5	0,0000	0,0000	0,0000	0,0000	1	2863,60	2885,30	10,0000
											3082,90	3061,50	
Код в-ва				Наименование вещества	Выброс		F	Лето			Зима		
					г/с	т/г		См/ПДК	Xm	Um	См/ПДК	Xm	Um
0301				Азота диоксид (Двуокись азота; пероксид азота)	0,4986700	1,3245040	1	7,35	28,5000	0,5000	0,00	0,0000	0,0000
0304				Азот (II) оксид (Азот монооксид)	0,0810300	0,2152320	1	0,60	28,5000	0,5000	0,00	0,0000	0,0000
0328				Углерод (Пигмент черный)	0,0108900	0,0289220	1	0,21	28,5000	0,5000	0,00	0,0000	0,0000

Приложение Е (продолжение)

0330				Сера диоксид	0,0523200	0,1389770	1	0,31	28,5000	0,5000	0,00	0,0000	0,0000
0337				Углерода оксид (Углерод окись; углерод моноокись; угарный газ)	0,1987400	0,5278590	1	0,12	28,5000	0,5000	0,00	0,0000	0,0000
2732				Керосин (Керосин прямой перегонки; керосин дезодорированный)	0,2358200	0,6263540	1	0,58	28,5000	0,5000	0,00	0,0000	0,0000
6030	+	1	3	Стоянка а/тр на разгрузке винилацетата	5	0,0000	0,0000	0,0000	0,0000	1	2936,80	2924,70	10,0000
											3075,60	3064,10	0
Код в-ва				Наименование вещества	Выброс		F	Лето			Зима		
					г/с	т/г		См/ПДК	Xm	Um	См/ПДК	Xm	Um
0301				Азота диоксид (Двуокись азота; пероксид азота)	0,0111400	0,0108650	1	0,16	28,5000	0,5000	0,00	0,0000	0,0000
0304				Азот (II) оксид (Азот монооксид)	0,0018100	0,0017660	1	0,01	28,5000	0,5000	0,00	0,0000	0,0000
0328				Углерод (Пигмент черный)	0,0010900	0,0008810	1	0,02	28,5000	0,5000	0,00	0,0000	0,0000
0330				Сера диоксид	0,0009700	0,0011110	1	0,01	28,5000	0,5000	0,00	0,0000	0,0000
0337				Углерода оксид (Углерод окись; углерод моноокись; угарный газ)	0,0563600	0,0489820	1	0,03	28,5000	0,5000	0,00	0,0000	0,0000
2732				Керосин (Керосин прямой перегонки; керосин дезодорированный)	0,0075900	0,0067010	1	0,02	28,5000	0,5000	0,00	0,0000	0,0000
6031	+	1	3	Выделение остаточного газообразного этилена из системы гибких ру	2	0,0000	0,0000	0,0000	0,0000	1	2983,90	2986,50	2,0000
											3030,60	3028,80	0
Код в-ва				Наименование вещества	Выброс		F	Лето			Зима		
					г/с	т/г		См/ПДК	Xm	Um	См/ПДК	Xm	Um
0526				Этен (этилен)	0,0025000	0,0268000	1	0,02	11,4000	0,5000	0,00	0,0000	0,0000
6032	+	1	3	Стоянка а/тр на разгрузке этилена	5	0,0000	0,0000	0,0000	0,0000	1	2983,60	2974,50	10,0000
											3028,60	3017,70	0
Код в-ва				Наименование вещества	Выброс		F	Лето			Зима		
					г/с	т/г		См/ПДК	Xm	Um	См/ПДК	Xm	Um
0301				Азота диоксид (Двуокись азота; пероксид азота)	0,0222800	0,0108650	1	0,33	28,5000	0,5000	0,00	0,0000	0,0000
0304				Азот (II) оксид (Азот монооксид)	0,0036200	0,0017660	1	0,03	28,5000	0,5000	0,00	0,0000	0,0000
0328				Углерод (Пигмент черный)	0,0021900	0,0008810	1	0,04	28,5000	0,5000	0,00	0,0000	0,0000
0330				Сера диоксид	0,0019400	0,0011110	1	0,01	28,5000	0,5000	0,00	0,0000	0,0000
0337				Углерода оксид (Углерод окись; углерод моноокись; угарный газ)	0,1127100	0,0489820	1	0,07	28,5000	0,5000	0,00	0,0000	0,0000
2732				Керосин (Керосин прямой перегонки; керосин дезодорированный)	0,0151900	0,0067010	1	0,04	28,5000	0,5000	0,00	0,0000	0,0000
6033	+	1	3	Сварочные посты	5	0,0000	0,0000	0,0000	0,0000	1	2817,00	2975,60	2,0000
											3148,10	3005,00	0
Код в-ва				Наименование вещества	Выброс		F	Лето			Зима		
					г/с	т/г		См/ПДК	Xm	Um	См/ПДК	Xm	Um
0123				диЖелезо триоксид (железа оксид) (в пересчете на железо)	0,0008200	0,0000528	1	0,00	28,5000	0,5000	0,00	0,0000	0,0000
0143				Марганец и его соединения (в пересчете на марганец (IV) оксид)	0,0001200	0,0000052	1	0,04	28,5000	0,5000	0,00	0,0000	0,0000
0203				Хром (в пересчете на хрома (VI) оксид)	0,0000100	0,0000005	1	0,00	28,5000	0,5000	0,00	0,0000	0,0000
0301				Азота диоксид (Двуокись азота; пероксид азота)	0,0001300	0,0000031	1	0,00	28,5000	0,5000	0,00	0,0000	0,0000
0304				Азот (II) оксид (Азот монооксид)	0,0000200	0,0000005	1	0,00	28,5000	0,5000	0,00	0,0000	0,0000
0337				Углерода оксид (Углерод окись; углерод моноокись; угарный газ)	0,0007900	0,0000188	1	0,00	28,5000	0,5000	0,00	0,0000	0,0000
0342				Гидрофторид (Водород фторид; фтороводород)	0,0000800	0,0000052	1	0,01	28,5000	0,5000	0,00	0,0000	0,0000
0344				Фториды неорганические плохо растворимые	0,0000600	0,0000015	1	0,00	28,5000	0,5000	0,00	0,0000	0,0000
2908				Пыль неорганическая: 70-20% SiO2	0,0000600	0,0000015	1	0,00	28,5000	0,5000	0,00	0,0000	0,0000
6034	+	1	3	Сварочные посты	5	0,0000	0,0000	0,0000	0,0000	1	2761,60	2790,80	2,0000
											3182,90	3156,00	0
Код в-ва				Наименование вещества	Выброс		F	Лето			Зима		
					г/с	т/г		См/ПДК	Xm	Um	См/ПДК	Xm	Um
0123				диЖелезо триоксид (железа оксид) (в пересчете на железо)	0,0008200	0,0000528	1	0,00	28,5000	0,5000	0,00	0,0000	0,0000
0143				Марганец и его соединения (в пересчете на марганец (IV) оксид)	0,0001200	0,0000052	1	0,04	28,5000	0,5000	0,00	0,0000	0,0000
0203				Хром (в пересчете на хрома (VI) оксид)	0,0000100	0,0000005	1	0,00	28,5000	0,5000	0,00	0,0000	0,0000
0301				Азота диоксид (Двуокись азота; пероксид азота)	0,0001300	0,0000031	1	0,00	28,5000	0,5000	0,00	0,0000	0,0000
0304				Азот (II) оксид (Азот монооксид)	0,0000200	0,0000005	1	0,00	28,5000	0,5000	0,00	0,0000	0,0000

Приложение Е (продолжение)

0337	Углерода оксид (Углерод окись; углерод моноокись; угарный газ)			0,0007900	0,0000188	1	0,00	28,5000	0,5000	0,00	0,0000	0,0000
0342	Гидрофторид (Водород фторид; фтороводород)			0,0000800	0,0000052	1	0,01	28,5000	0,5000	0,00	0,0000	0,0000
0344	Фториды неорганические плохо растворимые			0,0000600	0,0000015	1	0,00	28,5000	0,5000	0,00	0,0000	0,0000
2908	Пыль неорганическая: 70-20% SiO2			0,0000600	0,0000015	1	0,00	28,5000	0,5000	0,00	0,0000	0,0000

6035	+	1	3	Сварочные посты	5	0,0000	0,0000	0,0000	0,0000	1	2716,30	2746,50	2,0000
											3224,10	3197,50	

Код в-ва	Наименование вещества	Выброс		F	Лето			Зима		
		г/с	т/г		См/ПДК	Xm	Um	См/ПДК	Xm	Um
0123	диЖелезо триоксид (железа оксид) (в пересчете на железо)	0,0008200	0,0000528	1	0,00	28,5000	0,5000	0,00	0,0000	0,0000
0143	Марганец и его соединения (в пересчете на марганец (IV) оксид)	0,0001200	0,0000052	1	0,04	28,5000	0,5000	0,00	0,0000	0,0000
0203	Хром (в пересчете на хрома (VI) оксид)	0,0000100	0,0000005	1	0,00	28,5000	0,5000	0,00	0,0000	0,0000
0301	Азота диоксид (Двуокись азота; пероксид азота)	0,0001300	0,0000031	1	0,00	28,5000	0,5000	0,00	0,0000	0,0000
0304	Азот (II) оксид (Азот монооксид)	0,0000200	0,0000005	1	0,00	28,5000	0,5000	0,00	0,0000	0,0000
0337	Углерода оксид (Углерод окись; углерод моноокись; угарный газ)	0,0007900	0,0000188	1	0,00	28,5000	0,5000	0,00	0,0000	0,0000
0342	Гидрофторид (Водород фторид; фтороводород)	0,0000800	0,0000052	1	0,01	28,5000	0,5000	0,00	0,0000	0,0000
0344	Фториды неорганические плохо растворимые	0,0000600	0,0000015	1	0,00	28,5000	0,5000	0,00	0,0000	0,0000
2908	Пыль неорганическая: 70-20% SiO2	0,0000600	0,0000015	1	0,00	28,5000	0,5000	0,00	0,0000	0,0000

6036	+	1	3	Сварочные посты	5	0,0000	0,0000	0,0000	0,0000	1	2715,50	2687,70	2,0000
											3266,40	3235,40	

Код в-ва	Наименование вещества	Выброс		F	Лето			Зима		
		г/с	т/г		См/ПДК	Xm	Um	См/ПДК	Xm	Um
0123	диЖелезо триоксид (железа оксид) (в пересчете на железо)	0,0008200	0,0000528	1	0,00	28,5000	0,5000	0,00	0,0000	0,0000
0143	Марганец и его соединения (в пересчете на марганец (IV) оксид)	0,0001200	0,0000052	1	0,04	28,5000	0,5000	0,00	0,0000	0,0000
0203	Хром (в пересчете на хрома (VI) оксид)	0,0000100	0,0000005	1	0,00	28,5000	0,5000	0,00	0,0000	0,0000
0301	Азота диоксид (Двуокись азота; пероксид азота)	0,0001300	0,0000031	1	0,00	28,5000	0,5000	0,00	0,0000	0,0000
0304	Азот (II) оксид (Азот монооксид)	0,0000200	0,0000005	1	0,00	28,5000	0,5000	0,00	0,0000	0,0000
0337	Углерода оксид (Углерод окись; углерод моноокись; угарный газ)	0,0007900	0,0000188	1	0,00	28,5000	0,5000	0,00	0,0000	0,0000
0342	Гидрофторид (Водород фторид; фтороводород)	0,0000800	0,0000052	1	0,01	28,5000	0,5000	0,00	0,0000	0,0000
0344	Фториды неорганические плохо растворимые	0,0000600	0,0000015	1	0,00	28,5000	0,5000	0,00	0,0000	0,0000
2908	Пыль неорганическая: 70-20% SiO2	0,0000600	0,0000015	1	0,00	28,5000	0,5000	0,00	0,0000	0,0000

6037	+	1	3	Сварочные посты	5	0,0000	0,0000	0,0000	0,0000	1	2673,10	2598,10	2,0000
											3314,30	3237,80	

Код в-ва	Наименование вещества	Выброс		F	Лето			Зима		
		г/с	т/г		См/ПДК	Xm	Um	См/ПДК	Xm	Um
0123	диЖелезо триоксид (железа оксид) (в пересчете на железо)	0,0008200	0,0000528	1	0,00	28,5000	0,5000	0,00	0,0000	0,0000
0143	Марганец и его соединения (в пересчете на марганец (IV) оксид)	0,0001200	0,0000052	1	0,04	28,5000	0,5000	0,00	0,0000	0,0000
0203	Хром (в пересчете на хрома (VI) оксид)	0,0000100	0,0000005	1	0,00	28,5000	0,5000	0,00	0,0000	0,0000
0301	Азота диоксид (Двуокись азота; пероксид азота)	0,0001300	0,0000031	1	0,00	28,5000	0,5000	0,00	0,0000	0,0000
0304	Азот (II) оксид (Азот монооксид)	0,0000200	0,0000005	1	0,00	28,5000	0,5000	0,00	0,0000	0,0000
0337	Углерода оксид (Углерод окись; углерод моноокись; угарный газ)	0,0007900	0,0000188	1	0,00	28,5000	0,5000	0,00	0,0000	0,0000
0342	Гидрофторид (Водород фторид; фтороводород)	0,0000800	0,0000052	1	0,01	28,5000	0,5000	0,00	0,0000	0,0000
0344	Фториды неорганические плохо растворимые	0,0000600	0,0000015	1	0,00	28,5000	0,5000	0,00	0,0000	0,0000
2908	Пыль неорганическая: 70-20% SiO2	0,0000600	0,0000015	1	0,00	28,5000	0,5000	0,00	0,0000	0,0000

6038	+	1	3	Сварочные посты	5	0,0000	0,0000	0,0000	0,0000	1	2511,30	2610,30	2,0000
											3404,70	3313,70	

Код в-ва	Наименование вещества	Выброс		F	Лето			Зима		
		г/с	т/г		См/ПДК	Xm	Um	См/ПДК	Xm	Um
0123	диЖелезо триоксид (железа оксид) (в пересчете на железо)	0,0008200	0,0000528	1	0,00	28,5000	0,5000	0,00	0,0000	0,0000
0143	Марганец и его соединения (в пересчете на марганец (IV) оксид)	0,0001200	0,0000052	1	0,04	28,5000	0,5000	0,00	0,0000	0,0000

Приложение Е (продолжение)

0203	Хром (в пересчете на хрома (VI) оксид)	0,0000100	0,00000005	1	0,00	28,5000	0,5000	0,00	0,0000	0,0000
0301	Азота диоксид (Двуокись азота; пероксид азота)	0,0001300	0,00000031	1	0,00	28,5000	0,5000	0,00	0,0000	0,0000
0304	Азот (II) оксид (Азот монооксид)	0,0000200	0,00000005	1	0,00	28,5000	0,5000	0,00	0,0000	0,0000
0337	Углерода оксид (Углерод окись; углерод моноокись; угарный газ)	0,0007900	0,0000188	1	0,00	28,5000	0,5000	0,00	0,0000	0,0000
0342	Гидрофторид (Водород фторид; фтороводород)	0,0000800	0,00000052	1	0,01	28,5000	0,5000	0,00	0,0000	0,0000
0344	Фториды неорганические плохо растворимые	0,0000600	0,00000015	1	0,00	28,5000	0,5000	0,00	0,0000	0,0000
2908	Пыль неорганическая: 70-20% SiO2	0,0000600	0,00000015	1	0,00	28,5000	0,5000	0,00	0,0000	0,0000

6039	+	1	3	Приемный склад едкого натра	5	0,0000	0,0000	0,0000	0,0000	1	2862,60	2851,30	5,0000
											3145,40	3133,30	

Код в-ва	Наименование вещества	Выброс		F	Лето			Зима		
		г/с	т/г		См/ПДК	Xm	Um	См/ПДК	Xm	Um
0301	Азота диоксид (Двуокись азота; пероксид азота)	0,0111400	0,0108650	1	0,16	28,5000	0,5000	0,00	0,0000	0,0000
0304	Азот (II) оксид (Азот монооксид)	0,0018100	0,0017660	1	0,01	28,5000	0,5000	0,00	0,0000	0,0000
0328	Углерод (Пигмент черный)	0,0010900	0,0008810	1	0,02	28,5000	0,5000	0,00	0,0000	0,0000
0330	Сера диоксид	0,0009700	0,0011110	1	0,01	28,5000	0,5000	0,00	0,0000	0,0000
0337	Углерода оксид (Углерод окись; углерод моноокись; угарный газ)	0,0563600	0,0489820	1	0,03	28,5000	0,5000	0,00	0,0000	0,0000
2732	Керосин (Керосин прямой перегонки; керосин дезодорированный)	0,0075900	0,0067010	1	0,02	28,5000	0,5000	0,00	0,0000	0,0000

Выбросы источников по веществам

Типы источников:

- 1 - Точечный;
- 2 - Линейный;
- 3 - Неорганизованный;
- 4 - Совокупность точечных источников;
- 5 - С зависимостью массы выброса от скорости ветра;
- 6 - Точечный, с зонтом или выбросом горизонтально;
- 7 - Совокупность точечных (зонт или выброс вбок);
- 8 - Автомагистраль (неорганизованный линейный);
- 9 - Точечный, с выбросом в бок;
- 10 - Свеча;
- 11- Неорганизованный (полигон);
- 12 - Передвижной.

Вещество: 0143**Марганец и его соединения (в пересчете на марганец (IV) оксид)**

№ пл.	№ цех.	№ ист.	Тип	Выброс (г/с)	F	Лето			Зима		
						См/ПДК	Xm	Um	См/ПДК	Xm	Um
0	0	6033	3	0,0001200	1	0,04	28,5000	0,5000	0,00	0,0000	0,0000
0	0	6034	3	0,0001200	1	0,04	28,5000	0,5000	0,00	0,0000	0,0000
0	0	6035	3	0,0001200	1	0,04	28,5000	0,5000	0,00	0,0000	0,0000
0	0	6036	3	0,0001200	1	0,04	28,5000	0,5000	0,00	0,0000	0,0000
0	0	6037	3	0,0001200	1	0,04	28,5000	0,5000	0,00	0,0000	0,0000
0	0	6038	3	0,0001200	1	0,04	28,5000	0,5000	0,00	0,0000	0,0000
Итого:				0,0007200		0,21			0,00		

Вещество: 0155**диНатрий карбонат**

№ пл.	№ цех.	№ ист.	Тип	Выброс (г/с)	F	Лето			Зима		
						См/ПДК	Xm	Um	См/ПДК	Xm	Um
0	0	298	1	0,0015000	2	0,00	106,8750	0,5000	0,00	0,0000	0,0000
Итого:				0,0015000		0,00			0,00		

Вещество: 0301**Азота диоксид (Двуокись азота; пероксид азота)**

№ пл.	№ цех.	№ ист.	Тип	Выброс (г/с)	F	Лето			Зима		
						См/ПДК	Xm	Um	См/ПДК	Xm	Um
0	0	304	1	0,1103400	1	0,02	289,1546	4,3889	0,00	0,0000	0,0000
0	0	305	1	0,1103400	1	0,02	289,1546	4,3889	0,00	0,0000	0,0000
0	0	306	1	0,1103400	1	0,02	289,1546	4,3889	0,00	0,0000	0,0000
0	0	307	1	0,1103400	1	0,02	289,1546	4,3889	0,00	0,0000	0,0000
0	0	308	1	0,1103400	1	0,02	289,1546	4,3889	0,00	0,0000	0,0000
0	0	309	1	0,1103400	1	0,02	289,1546	4,3889	0,00	0,0000	0,0000
0	0	310	1	0,1103400	1	0,02	289,1546	4,3889	0,00	0,0000	0,0000
0	0	311	1	0,1103400	1	0,02	289,1546	4,3889	0,00	0,0000	0,0000
0	0	312	1	0,0514100	1	0,01	244,8275	3,2841	0,00	0,0000	0,0000
0	0	333	1	0,0264800	1	0,00	319,4488	2,5232	0,00	0,0000	0,0000

0	0	6028	3	0,1121600	1	1,65	28,5000	0,5000	0,00	0,0000	0,0000
0	0	6029	3	0,4986700	1	7,35	28,5000	0,5000	0,00	0,0000	0,0000
0	0	6030	3	0,0111400	1	0,16	28,5000	0,5000	0,00	0,0000	0,0000
0	0	6032	3	0,0222800	1	0,33	28,5000	0,5000	0,00	0,0000	0,0000
0	0	6033	3	0,0001300	1	0,00	28,5000	0,5000	0,00	0,0000	0,0000
0	0	6034	3	0,0001300	1	0,00	28,5000	0,5000	0,00	0,0000	0,0000
0	0	6035	3	0,0001300	1	0,00	28,5000	0,5000	0,00	0,0000	0,0000
0	0	6036	3	0,0001300	1	0,00	28,5000	0,5000	0,00	0,0000	0,0000
0	0	6037	3	0,0001300	1	0,00	28,5000	0,5000	0,00	0,0000	0,0000
0	0	6038	3	0,0001300	1	0,00	28,5000	0,5000	0,00	0,0000	0,0000
0	0	6039	3	0,0111400	1	0,16	28,5000	0,5000	0,00	0,0000	0,0000
Итого:				1,6167800		9,83			0,00		

Вещество: 0304
Азот (II) оксид (Азот монооксид)

№ пл.	№ цех.	№ ист.	Тип	Выброс (г/с)	F	Лето			Зима		
						См/ПДК	Xm	Um	См/ПДК	Xm	Um
0	0	304	1	0,0513700	1	0,00	289,1546	4,3889	0,00	0,0000	0,0000
0	0	305	1	0,0513700	1	0,00	289,1546	4,3889	0,00	0,0000	0,0000
0	0	306	1	0,0513700	1	0,00	289,1546	4,3889	0,00	0,0000	0,0000
0	0	307	1	0,0513700	1	0,00	289,1546	4,3889	0,00	0,0000	0,0000
0	0	308	1	0,0513700	1	0,00	289,1546	4,3889	0,00	0,0000	0,0000
0	0	309	1	0,0513700	1	0,00	289,1546	4,3889	0,00	0,0000	0,0000
0	0	310	1	0,0513700	1	0,00	289,1546	4,3889	0,00	0,0000	0,0000
0	0	311	1	0,0513700	1	0,00	289,1546	4,3889	0,00	0,0000	0,0000
0	0	312	1	0,0239300	1	0,00	244,8275	3,2841	0,00	0,0000	0,0000
0	0	333	1	0,0043000	1	0,00	319,4488	2,5232	0,00	0,0000	0,0000
0	0	6028	3	0,0182300	1	0,13	28,5000	0,5000	0,00	0,0000	0,0000
0	0	6029	3	0,0810300	1	0,60	28,5000	0,5000	0,00	0,0000	0,0000
0	0	6030	3	0,0018100	1	0,01	28,5000	0,5000	0,00	0,0000	0,0000
0	0	6032	3	0,0036200	1	0,03	28,5000	0,5000	0,00	0,0000	0,0000
0	0	6033	3	0,0000200	1	0,00	28,5000	0,5000	0,00	0,0000	0,0000
0	0	6034	3	0,0000200	1	0,00	28,5000	0,5000	0,00	0,0000	0,0000
0	0	6035	3	0,0000200	1	0,00	28,5000	0,5000	0,00	0,0000	0,0000
0	0	6036	3	0,0000200	1	0,00	28,5000	0,5000	0,00	0,0000	0,0000
0	0	6037	3	0,0000200	1	0,00	28,5000	0,5000	0,00	0,0000	0,0000
0	0	6038	3	0,0000200	1	0,00	28,5000	0,5000	0,00	0,0000	0,0000
0	0	6039	3	0,0018100	1	0,01	28,5000	0,5000	0,00	0,0000	0,0000
Итого:				0,5458100		0,82			0,00		

Вещество: 0316
Гидрохлорид (по молекуле HCl) (Водород хлорид)

№ пл.	№ цех.	№ ист.	Тип	Выброс (г/с)	F	Лето			Зима		
						См/ПДК	Xm	Um	См/ПДК	Xm	Um
0	0	332	1	0,0033300	1	0,01	48,4500	0,5000	0,00	0,0000	0,0000
Итого:				0,0033300		0,01			0,00		

Вещество: 0328
Углерод (Пигмент черный)

№ пл.	№ цех.	№ ист.	Тип	Выброс (г/с)	F	Лето			Зима		
						См/ПДК	Xm	Um	См/ПДК	Xm	Um
0	0	333	1	0,0220700	1	0,00	319,4488	2,5232	0,00	0,0000	0,0000
0	0	6028	3	0,0110300	1	0,22	28,5000	0,5000	0,00	0,0000	0,0000
0	0	6029	3	0,0108900	1	0,21	28,5000	0,5000	0,00	0,0000	0,0000
0	0	6030	3	0,0010900	1	0,02	28,5000	0,5000	0,00	0,0000	0,0000
0	0	6032	3	0,0021900	1	0,04	28,5000	0,5000	0,00	0,0000	0,0000
0	0	6039	3	0,0010900	1	0,02	28,5000	0,5000	0,00	0,0000	0,0000
Итого:				0,0483600		0,52			0,00		

Вещество: 0330
Сера диоксид

№ пл.	№ цех.	№ ист.	Тип	Выброс (г/с)	F	Лето			Зима		
						См/ПДК	Xm	Um	См/ПДК	Xm	Um
0	0	6028	3	0,0099100	1	0,06	28,5000	0,5000	0,00	0,0000	0,0000
0	0	6029	3	0,0523200	1	0,31	28,5000	0,5000	0,00	0,0000	0,0000
0	0	6030	3	0,0009700	1	0,01	28,5000	0,5000	0,00	0,0000	0,0000
0	0	6032	3	0,0019400	1	0,01	28,5000	0,5000	0,00	0,0000	0,0000
0	0	6039	3	0,0009700	1	0,01	28,5000	0,5000	0,00	0,0000	0,0000
Итого:				0,0661100		0,39			0,00		

Вещество: 0337
Углерода оксид (Углерод окись; углерод моноокись; угарный газ)

№ пл.	№ цех.	№ ист.	Тип	Выброс (г/с)	F	Лето			Зима		
						См/ПДК	Xm	Um	См/ПДК	Xm	Um
0	0	304	1	0,3681200	1	0,00	289,1546	4,3889	0,00	0,0000	0,0000
0	0	305	1	0,3681200	1	0,00	289,1546	4,3889	0,00	0,0000	0,0000
0	0	306	1	0,3681200	1	0,00	289,1546	4,3889	0,00	0,0000	0,0000
0	0	307	1	0,3681200	1	0,00	289,1546	4,3889	0,00	0,0000	0,0000
0	0	308	1	0,3681200	1	0,00	289,1546	4,3889	0,00	0,0000	0,0000
0	0	309	1	0,3681200	1	0,00	289,1546	4,3889	0,00	0,0000	0,0000
0	0	310	1	0,3681200	1	0,00	289,1546	4,3889	0,00	0,0000	0,0000
0	0	311	1	0,3681200	1	0,00	289,1546	4,3889	0,00	0,0000	0,0000
0	0	312	1	0,1938200	1	0,00	244,8275	3,2841	0,00	0,0000	0,0000
0	0	333	1	0,0055200	1	0,00	319,4488	2,5232	0,00	0,0000	0,0000
0	0	6028	3	0,5654900	1	0,33	28,5000	0,5000	0,00	0,0000	0,0000
0	0	6029	3	0,1987400	1	0,12	28,5000	0,5000	0,00	0,0000	0,0000
0	0	6030	3	0,0563600	1	0,03	28,5000	0,5000	0,00	0,0000	0,0000
0	0	6032	3	0,1127100	1	0,07	28,5000	0,5000	0,00	0,0000	0,0000
0	0	6033	3	0,0007900	1	0,00	28,5000	0,5000	0,00	0,0000	0,0000
0	0	6034	3	0,0007900	1	0,00	28,5000	0,5000	0,00	0,0000	0,0000
0	0	6035	3	0,0007900	1	0,00	28,5000	0,5000	0,00	0,0000	0,0000

0	0	6036	3	0,0007900	1	0,00	28,5000	0,5000	0,00	0,0000	0,0000
0	0	6037	3	0,0007900	1	0,00	28,5000	0,5000	0,00	0,0000	0,0000
0	0	6038	3	0,0007900	1	0,00	28,5000	0,5000	0,00	0,0000	0,0000
0	0	6039	3	0,0563600	1	0,03	28,5000	0,5000	0,00	0,0000	0,0000
Итого:				4,1387000		0,61			0,00		

Вещество: 0342
Гидрофторид (Водород фторид; фтороводород)

№ пл.	№ цех.	№ ист.	Тип	Выброс (г/с)	F	Лето			Зима		
						См/ПДК	Xm	Um	См/ПДК	Xm	Um
0	0	6033	3	0,0000800	1	0,01	28,5000	0,5000	0,00	0,0000	0,0000
0	0	6034	3	0,0000800	1	0,01	28,5000	0,5000	0,00	0,0000	0,0000
0	0	6035	3	0,0000800	1	0,01	28,5000	0,5000	0,00	0,0000	0,0000
0	0	6036	3	0,0000800	1	0,01	28,5000	0,5000	0,00	0,0000	0,0000
0	0	6037	3	0,0000800	1	0,01	28,5000	0,5000	0,00	0,0000	0,0000
0	0	6038	3	0,0000800	1	0,01	28,5000	0,5000	0,00	0,0000	0,0000
Итого:				0,0004800		0,07			0,00		

Вещество: 0344
Фториды неорганические плохо растворимые

№ пл.	№ цех.	№ ист.	Тип	Выброс (г/с)	F	Лето			Зима		
						См/ПДК	Xm	Um	См/ПДК	Xm	Um
0	0	6033	3	0,0000600	1	0,00	28,5000	0,5000	0,00	0,0000	0,0000
0	0	6034	3	0,0000600	1	0,00	28,5000	0,5000	0,00	0,0000	0,0000
0	0	6035	3	0,0000600	1	0,00	28,5000	0,5000	0,00	0,0000	0,0000
0	0	6036	3	0,0000600	1	0,00	28,5000	0,5000	0,00	0,0000	0,0000
0	0	6037	3	0,0000600	1	0,00	28,5000	0,5000	0,00	0,0000	0,0000
0	0	6038	3	0,0000600	1	0,00	28,5000	0,5000	0,00	0,0000	0,0000
Итого:				0,0003600		0,01			0,00		

Вещество: 0410
Метан

№ пл.	№ цех.	№ ист.	Тип	Выброс (г/с)	F	Лето			Зима		
						См/ПДК	Xm	Um	См/ПДК	Xm	Um
0	0	333	1	0,2206900	1	0,00	319,4488	2,5232	0,00	0,0000	0,0000
Итого:				0,2206900		0,00			0,00		

Вещество: 0526
Этен (этилен)

№ пл.	№ цех.	№ ист.	Тип	Выброс (г/с)	F	Лето			Зима		
						См/ПДК	Xm	Um	См/ПДК	Xm	Um
0	0	6031	3	0,0025000	1	0,02	11,4000	0,5000	0,00	0,0000	0,0000
Итого:				0,0025000		0,02			0,00		

Вещество: 1061
Этанол (Этиловый спирт; метилкарбинол)

№ пл.	№ цех.	№ ист.	Тип	Выброс (г/с)	F	Лето			Зима		
						См/ПДК	Xm	Um	См/ПДК	Xm	Um
0	0	332	1	0,0333300	1	0,01	48,4500	0,5000	0,00	0,0000	0,0000
Итого:				0,0333300		0,01			0,00		

Вещество: 1081
Поливиниловый спирт

№ пл.	№ цех.	№ ист.	Тип	Выброс (г/с)	F	Лето			Зима		
						См/ПДК	Xm	Um	См/ПДК	Xm	Um
0	0	302	1	0,1277000	1	0,09	142,5000	0,5000	0,00	0,0000	0,0000
0	0	303	1	0,1277000	1	0,09	142,5000	0,5000	0,00	0,0000	0,0000
Итого:				0,2554000		0,18			0,00		

Вещество: 1401
Пропан-2-он (Диметилкетон; диметилформальдегид)

№ пл.	№ цех.	№ ист.	Тип	Выброс (г/с)	F	Лето			Зима		
						См/ПДК	Xm	Um	См/ПДК	Xm	Um
0	0	332	1	0,0066700	1	0,02	48,4500	0,5000	0,00	0,0000	0,0000
Итого:				0,0066700		0,02			0,00		

Вещество: 1555
Этановая кислота (Метанкарбоновая кислота)

№ пл.	№ цех.	№ ист.	Тип	Выброс (г/с)	F	Лето			Зима		
						См/ПДК	Xm	Um	См/ПДК	Xm	Um
0	0	332	1	0,0033300	1	0,01	48,4500	0,5000	0,00	0,0000	0,0000
Итого:				0,0033300		0,01			0,00		

Вещество: 2732
Керосин (Керосин прямой перегонки; керосин дезодорированный)

№ пл.	№ цех.	№ ист.	Тип	Выброс (г/с)	F	Лето			Зима		
						См/ПДК	Xm	Um	См/ПДК	Xm	Um
0	0	6028	3	0,0762100	1	0,19	28,5000	0,5000	0,00	0,0000	0,0000
0	0	6029	3	0,2358200	1	0,58	28,5000	0,5000	0,00	0,0000	0,0000
0	0	6030	3	0,0075900	1	0,02	28,5000	0,5000	0,00	0,0000	0,0000
0	0	6032	3	0,0151900	1	0,04	28,5000	0,5000	0,00	0,0000	0,0000
0	0	6039	3	0,0075900	1	0,02	28,5000	0,5000	0,00	0,0000	0,0000
Итого:				0,3424000		0,84			0,00		

Вещество: 2902
Взвешенные вещества

№ пл.	№ цех.	№ ист.	Тип	Выброс (г/с)	F	Лето			Зима		
						См/ПДК	Xm	Um	См/ПДК	Xm	Um
0	0	300	1	0,0015000	2	0,00	106,8750	0,5000	0,00	0,0000	0,0000
0	0	301	1	0,0015000	2	0,00	106,8750	0,5000	0,00	0,0000	0,0000
0	0	304	1	0,2632000	2	0,04	216,8659	4,3889	0,00	0,0000	0,0000
0	0	305	1	0,2632000	2	0,04	216,8659	4,3889	0,00	0,0000	0,0000
0	0	306	1	0,2632000	2	0,04	216,8659	4,3889	0,00	0,0000	0,0000
0	0	307	1	0,2632000	2	0,04	216,8659	4,3889	0,00	0,0000	0,0000
0	0	308	1	0,2632000	2	0,04	216,8659	4,3889	0,00	0,0000	0,0000
0	0	309	1	0,2632000	2	0,04	216,8659	4,3889	0,00	0,0000	0,0000
0	0	310	1	0,2632000	2	0,04	216,8659	4,3889	0,00	0,0000	0,0000
0	0	311	1	0,2632000	2	0,04	216,8659	4,3889	0,00	0,0000	0,0000
0	0	312	1	0,2104200	2	0,04	183,6207	3,2841	0,00	0,0000	0,0000
0	0	318	1	0,2630600	2	0,07	106,8750	0,5000	0,00	0,0000	0,0000
0	0	319	1	0,2630600	2	0,07	106,8750	0,5000	0,00	0,0000	0,0000
0	0	320	1	0,2630600	2	0,07	106,8750	0,5000	0,00	0,0000	0,0000
0	0	321	1	0,2630600	2	0,07	106,8750	0,5000	0,00	0,0000	0,0000
0	0	322	1	0,2630600	2	0,07	106,8750	0,5000	0,00	0,0000	0,0000
0	0	323	1	0,2630600	2	0,07	106,8750	0,5000	0,00	0,0000	0,0000
0	0	324	1	0,2630600	2	0,07	106,8750	0,5000	0,00	0,0000	0,0000
0	0	325	1	0,2630600	2	0,07	106,8750	0,5000	0,00	0,0000	0,0000
0	0	326	1	0,2103300	2	0,06	106,8750	0,5000	0,00	0,0000	0,0000
0	0	327	1	0,0111100	2	0,01	64,1250	0,5000	0,00	0,0000	0,0000
0	0	328	1	0,0166700	2	0,02	64,1250	0,5000	0,00	0,0000	0,0000
0	0	329	1	0,0166700	2	0,02	64,1250	0,5000	0,00	0,0000	0,0000
0	0	330	1	0,0166700	2	0,02	64,1250	0,5000	0,00	0,0000	0,0000
0	0	331	1	0,0111100	2	0,01	64,1250	0,5000	0,00	0,0000	0,0000
Итого:				4,7060600		1,03			0,00		

Вещество: 2908
Пыль неорганическая: 70-20% SiO2

№ пл.	№ цех.	№ ист.	Тип	Выброс (г/с)	F	Лето			Зима		
						См/ПДК	Xm	Um	См/ПДК	Xm	Um
0	0	313	1	0,0700000	2	0,12	67,3921	0,6568	0,00	0,0000	0,0000
0	0	314	1	0,0700000	2	0,12	67,3921	0,6568	0,00	0,0000	0,0000
0	0	315	1	0,0700000	2	0,12	67,3921	0,6568	0,00	0,0000	0,0000
0	0	316	1	0,0700000	2	0,12	67,3921	0,6568	0,00	0,0000	0,0000
0	0	317	1	0,0700000	2	0,18	51,3000	0,5000	0,00	0,0000	0,0000
0	0	6033	3	0,0000600	1	0,00	28,5000	0,5000	0,00	0,0000	0,0000
0	0	6034	3	0,0000600	1	0,00	28,5000	0,5000	0,00	0,0000	0,0000
0	0	6035	3	0,0000600	1	0,00	28,5000	0,5000	0,00	0,0000	0,0000
0	0	6036	3	0,0000600	1	0,00	28,5000	0,5000	0,00	0,0000	0,0000
0	0	6037	3	0,0000600	1	0,00	28,5000	0,5000	0,00	0,0000	0,0000
0	0	6038	3	0,0000600	1	0,00	28,5000	0,5000	0,00	0,0000	0,0000

Итого:	0,3503600	0,67	0,00
---------------	------------------	-------------	-------------

Вещество: 2966
Пыль крахмала

№ пл.	№ цех.	№ ист.	Тип	Выброс (г/с)	F	Лето			Зима		
						См/ПДК	Xm	Um	См/ПДК	Xm	Um
0	0	299	1	0,0015000	2	0,00	106,8750	0,5000	0,00	0,0000	0,0000
Итого:				0,0015000		0,00			0,00		

Вещество: 2977
Пыль талька

№ пл.	№ цех.	№ ист.	Тип	Выброс (г/с)	F	Лето			Зима		
						См/ПДК	Xm	Um	См/ПДК	Xm	Um
0	0	313	1	0,0700000	2	0,07	67,3921	0,6568	0,00	0,0000	0,0000
0	0	314	1	0,0700000	2	0,07	67,3921	0,6568	0,00	0,0000	0,0000
0	0	315	1	0,0700000	2	0,07	67,3921	0,6568	0,00	0,0000	0,0000
0	0	316	1	0,0700000	2	0,07	67,3921	0,6568	0,00	0,0000	0,0000
0	0	317	1	0,0700000	2	0,11	51,3000	0,5000	0,00	0,0000	0,0000
Итого:				0,3500000		0,40			0,00		

Вещество: 3119
Кальций карбонат (Кальций углекислый; кальциевая соль карбоновой)

№ пл.	№ цех.	№ ист.	Тип	Выброс (г/с)	F	Лето			Зима		
						См/ПДК	Xm	Um	См/ПДК	Xm	Um
0	0	313	1	0,0700000	2	0,07	67,3921	0,6568	0,00	0,0000	0,0000
0	0	314	1	0,0700000	2	0,07	67,3921	0,6568	0,00	0,0000	0,0000
0	0	315	1	0,0700000	2	0,07	67,3921	0,6568	0,00	0,0000	0,0000
0	0	316	1	0,0700000	2	0,07	67,3921	0,6568	0,00	0,0000	0,0000
0	0	317	1	0,0700000	2	0,11	51,3000	0,5000	0,00	0,0000	0,0000
Итого:				0,3500000		0,40			0,00		

Выбросы источников по группам суммации

Типы источников:

- 1 - Точечный;
- 2 - Линейный;
- 3 - Неорганизованный;
- 4 - Совокупность точечных источников;
- 5 - С зависимостью массы выброса от скорости ветра;
- 6 - Точечный, с зонтом или выбросом горизонтально;
- 7 - Совокупность точечных (зонт или выброс вбок);
- 8 - Автомагистраль (неорганизованный линейный);
- 9 - Точечный, с выбросом в бок;
- 10 - Свеча;
- 11- Неорганизованный (полигон);
- 12 - Передвижной.

Группа суммации: 6046 Углерода оксид и пыль цементного производства

№ пл.	№ цех	№ ист.	Тип	Код в-ва	Выброс (г/с)	F	Лето			Зима		
							См/ПДК	Xm	Um	См/ПДК	Xm	Um
0	0	304	1	0337	0,3681200	1	0,00	289,1546	4,3889	0,00	0,0000	0,0000
0	0	305	1	0337	0,3681200	1	0,00	289,1546	4,3889	0,00	0,0000	0,0000
0	0	306	1	0337	0,3681200	1	0,00	289,1546	4,3889	0,00	0,0000	0,0000
0	0	307	1	0337	0,3681200	1	0,00	289,1546	4,3889	0,00	0,0000	0,0000
0	0	308	1	0337	0,3681200	1	0,00	289,1546	4,3889	0,00	0,0000	0,0000
0	0	309	1	0337	0,3681200	1	0,00	289,1546	4,3889	0,00	0,0000	0,0000
0	0	310	1	0337	0,3681200	1	0,00	289,1546	4,3889	0,00	0,0000	0,0000
0	0	311	1	0337	0,3681200	1	0,00	289,1546	4,3889	0,00	0,0000	0,0000
0	0	312	1	0337	0,1938200	1	0,00	244,8275	3,2841	0,00	0,0000	0,0000
0	0	333	1	0337	0,0055200	1	0,00	319,4488	2,5232	0,00	0,0000	0,0000
0	0	6028	3	0337	0,5654900	1	0,33	28,5000	0,5000	0,00	0,0000	0,0000
0	0	6029	3	0337	0,1987400	1	0,12	28,5000	0,5000	0,00	0,0000	0,0000
0	0	6030	3	0337	0,0563600	1	0,03	28,5000	0,5000	0,00	0,0000	0,0000
0	0	6032	3	0337	0,1127100	1	0,07	28,5000	0,5000	0,00	0,0000	0,0000
0	0	6033	3	0337	0,0007900	1	0,00	28,5000	0,5000	0,00	0,0000	0,0000
0	0	6034	3	0337	0,0007900	1	0,00	28,5000	0,5000	0,00	0,0000	0,0000
0	0	6035	3	0337	0,0007900	1	0,00	28,5000	0,5000	0,00	0,0000	0,0000
0	0	6036	3	0337	0,0007900	1	0,00	28,5000	0,5000	0,00	0,0000	0,0000
0	0	6037	3	0337	0,0007900	1	0,00	28,5000	0,5000	0,00	0,0000	0,0000
0	0	6038	3	0337	0,0007900	1	0,00	28,5000	0,5000	0,00	0,0000	0,0000
0	0	6039	3	0337	0,0563600	1	0,03	28,5000	0,5000	0,00	0,0000	0,0000
0	0	313	1	2908	0,0700000	2	0,12	67,3921	0,6568	0,00	0,0000	0,0000
0	0	314	1	2908	0,0700000	2	0,12	67,3921	0,6568	0,00	0,0000	0,0000
0	0	315	1	2908	0,0700000	2	0,12	67,3921	0,6568	0,00	0,0000	0,0000
0	0	316	1	2908	0,0700000	2	0,12	67,3921	0,6568	0,00	0,0000	0,0000
0	0	317	1	2908	0,0700000	2	0,18	51,3000	0,5000	0,00	0,0000	0,0000
0	0	6033	3	2908	0,0000600	1	0,00	28,5000	0,5000	0,00	0,0000	0,0000
0	0	6034	3	2908	0,0000600	1	0,00	28,5000	0,5000	0,00	0,0000	0,0000
0	0	6035	3	2908	0,0000600	1	0,00	28,5000	0,5000	0,00	0,0000	0,0000
0	0	6036	3	2908	0,0000600	1	0,00	28,5000	0,5000	0,00	0,0000	0,0000
0	0	6037	3	2908	0,0000600	1	0,00	28,5000	0,5000	0,00	0,0000	0,0000
0	0	6038	3	2908	0,0000600	1	0,00	28,5000	0,5000	0,00	0,0000	0,0000

Итого:	4,4890600	1,28	0,00
---------------	------------------	-------------	-------------

Группа суммации: 6053
Фтористый водород и плохорастворимые соли фтора

№ пл.	№ цех	№ ист.	Тип	Код в-ва	Выброс (г/с)	F	Лето			Зима		
							См/ПДК	Xm	Um	См/ПДК	Xm	Um
0	0	6033	3	0342	0,0000800	1	0,01	28,5000	0,5000	0,00	0,0000	0,0000
0	0	6034	3	0342	0,0000800	1	0,01	28,5000	0,5000	0,00	0,0000	0,0000
0	0	6035	3	0342	0,0000800	1	0,01	28,5000	0,5000	0,00	0,0000	0,0000
0	0	6036	3	0342	0,0000800	1	0,01	28,5000	0,5000	0,00	0,0000	0,0000
0	0	6037	3	0342	0,0000800	1	0,01	28,5000	0,5000	0,00	0,0000	0,0000
0	0	6038	3	0342	0,0000800	1	0,01	28,5000	0,5000	0,00	0,0000	0,0000
0	0	6033	3	0344	0,0000600	1	0,00	28,5000	0,5000	0,00	0,0000	0,0000
0	0	6034	3	0344	0,0000600	1	0,00	28,5000	0,5000	0,00	0,0000	0,0000
0	0	6035	3	0344	0,0000600	1	0,00	28,5000	0,5000	0,00	0,0000	0,0000
0	0	6036	3	0344	0,0000600	1	0,00	28,5000	0,5000	0,00	0,0000	0,0000
0	0	6037	3	0344	0,0000600	1	0,00	28,5000	0,5000	0,00	0,0000	0,0000
0	0	6038	3	0344	0,0000600	1	0,00	28,5000	0,5000	0,00	0,0000	0,0000
Итого:					0,0008400		0,08			0,00		

Группа суммации: 6204
Азота диоксид, серы диоксид

№ пл.	№ цех	№ ист.	Тип	Код в-ва	Выброс (г/с)	F	Лето			Зима		
							См/ПДК	Xm	Um	См/ПДК	Xm	Um
0	0	304	1	0301	0,1103400	1	0,02	289,1546	4,3889	0,00	0,0000	0,0000
0	0	305	1	0301	0,1103400	1	0,02	289,1546	4,3889	0,00	0,0000	0,0000
0	0	306	1	0301	0,1103400	1	0,02	289,1546	4,3889	0,00	0,0000	0,0000
0	0	307	1	0301	0,1103400	1	0,02	289,1546	4,3889	0,00	0,0000	0,0000
0	0	308	1	0301	0,1103400	1	0,02	289,1546	4,3889	0,00	0,0000	0,0000
0	0	309	1	0301	0,1103400	1	0,02	289,1546	4,3889	0,00	0,0000	0,0000
0	0	310	1	0301	0,1103400	1	0,02	289,1546	4,3889	0,00	0,0000	0,0000
0	0	311	1	0301	0,1103400	1	0,02	289,1546	4,3889	0,00	0,0000	0,0000
0	0	312	1	0301	0,0514100	1	0,01	244,8275	3,2841	0,00	0,0000	0,0000
0	0	333	1	0301	0,0264800	1	0,00	319,4488	2,5232	0,00	0,0000	0,0000
0	0	6028	3	0301	0,1121600	1	1,65	28,5000	0,5000	0,00	0,0000	0,0000
0	0	6029	3	0301	0,4986700	1	7,35	28,5000	0,5000	0,00	0,0000	0,0000
0	0	6030	3	0301	0,0111400	1	0,16	28,5000	0,5000	0,00	0,0000	0,0000
0	0	6032	3	0301	0,0222800	1	0,33	28,5000	0,5000	0,00	0,0000	0,0000
0	0	6033	3	0301	0,0001300	1	0,00	28,5000	0,5000	0,00	0,0000	0,0000
0	0	6034	3	0301	0,0001300	1	0,00	28,5000	0,5000	0,00	0,0000	0,0000
0	0	6035	3	0301	0,0001300	1	0,00	28,5000	0,5000	0,00	0,0000	0,0000
0	0	6036	3	0301	0,0001300	1	0,00	28,5000	0,5000	0,00	0,0000	0,0000
0	0	6037	3	0301	0,0001300	1	0,00	28,5000	0,5000	0,00	0,0000	0,0000
0	0	6038	3	0301	0,0001300	1	0,00	28,5000	0,5000	0,00	0,0000	0,0000

0	0	6039	3	0301	0,0111400	1	0,16	28,5000	0,5000	0,00	0,0000	0,0000
0	0	6028	3	0330	0,0099100	1	0,06	28,5000	0,5000	0,00	0,0000	0,0000
0	0	6029	3	0330	0,0523200	1	0,31	28,5000	0,5000	0,00	0,0000	0,0000
0	0	6030	3	0330	0,0009700	1	0,01	28,5000	0,5000	0,00	0,0000	0,0000
0	0	6032	3	0330	0,0019400	1	0,01	28,5000	0,5000	0,00	0,0000	0,0000
0	0	6039	3	0330	0,0009700	1	0,01	28,5000	0,5000	0,00	0,0000	0,0000
Итого:					1,6828900		6,39			0,00		

Суммарное значение Ст/ПДК для группы рассчитано с учетом коэффициента неполной суммы 1,6000

Группа суммации: 6205
Серы диоксид и фтористый водород

№ пл.	№ цех	№ ист.	Тип	Код в-ва	Выброс (г/с)	F	Лето			Зима		
							Ст/ПДК	Xm	Um	Ст/ПДК	Xm	Um
0	0	6028	3	0330	0,0099100	1	0,06	28,5000	0,5000	0,00	0,0000	0,0000
0	0	6029	3	0330	0,0523200	1	0,31	28,5000	0,5000	0,00	0,0000	0,0000
0	0	6030	3	0330	0,0009700	1	0,01	28,5000	0,5000	0,00	0,0000	0,0000
0	0	6032	3	0330	0,0019400	1	0,01	28,5000	0,5000	0,00	0,0000	0,0000
0	0	6039	3	0330	0,0009700	1	0,01	28,5000	0,5000	0,00	0,0000	0,0000
0	0	6033	3	0342	0,0000800	1	0,01	28,5000	0,5000	0,00	0,0000	0,0000
0	0	6034	3	0342	0,0000800	1	0,01	28,5000	0,5000	0,00	0,0000	0,0000
0	0	6035	3	0342	0,0000800	1	0,01	28,5000	0,5000	0,00	0,0000	0,0000
0	0	6036	3	0342	0,0000800	1	0,01	28,5000	0,5000	0,00	0,0000	0,0000
0	0	6037	3	0342	0,0000800	1	0,01	28,5000	0,5000	0,00	0,0000	0,0000
0	0	6038	3	0342	0,0000800	1	0,01	28,5000	0,5000	0,00	0,0000	0,0000
Итого:					0,0665900		0,26			0,00		

Суммарное значение Ст/ПДК для группы рассчитано с учетом коэффициента неполной суммы 1,8000

Расчет проводился по веществам (группам суммации)

Код	Наименование вещества	Предельно допустимая концентрация						Фоновая концентр.	
		Расчет максимальных концентраций		Расчет среднегодовых концентраций		Расчет среднесуточных концентраций			
		Тип	Значение	Тип	Значение	Тип	Значение	Учет	Интерп.
0143	Марганец и его соединения (в пересчете на марганец (IV) оксид)	ПДК м/р	0,010	ПДК с/г	5,000E-05	ПДК с/с	0,001	Нет	Нет
0155	диНатрий карбонат	ПДК м/р	0,150	ПДК с/с	0,050	ПДК с/с	0,050	Нет	Нет
0301	Азота диоксид (Двуокись азота; пероксид азота)	ПДК м/р	0,200	ПДК с/г	0,040	ПДК с/с	0,100	Да	Нет
0304	Азот (II) оксид (Азот монооксид)	ПДК м/р	0,400	ПДК с/г	0,060	ПДК с/с	-	Да	Нет
0316	Гидрофторид (по молекуле НС1) (Водород хлорид)	ПДК м/р	0,200	ПДК с/г	0,020	ПДК с/с	0,100	Нет	Нет
0328	Углерод (Пигмент черный)	ПДК м/р	0,150	ПДК с/г	0,025	ПДК с/с	0,050	Нет	Нет
0330	Сера диоксид	ПДК м/р	0,500	ПДК с/с	0,050	ПДК с/с	0,050	Да	Нет
0337	Углерода оксид (Углерод окись; углерод моноокись; угарный газ)	ПДК м/р	5,000	ПДК с/г	3,000	ПДК с/с	3,000	Да	Нет
0342	Гидрофторид (Водород фторид; фтороводород)	ПДК м/р	0,020	ПДК с/г	0,005	ПДК с/с	0,014	Нет	Нет
0344	Фториды неорганические плохо растворимые	ПДК м/р	0,200	ПДК с/с	0,030	ПДК с/с	0,030	Нет	Нет
0410	Метан	ОБУВ	50,000	-	-	ПДК с/с	-	Нет	Нет
0526	Этен (этилен)	ПДК м/р	3,000	-	-	ПДК с/с	-	Нет	Нет
1061	Этанол (Этиловый спирт; метилкарбинол)	ПДК м/р	5,000	-	-	ПДК с/с	-	Нет	Нет
1081	Поливиниловый спирт	ОБУВ	0,100	-	-	ПДК с/с	-	Нет	Нет
1401	Пропан-2-он (Диметилкетон; диметилформальдегид)	ПДК м/р	0,350	-	-	ПДК с/с	-	Нет	Нет
1555	Этановая кислота (Метанкарбоновая кислота)	ПДК м/р	0,200	ПДК с/с	0,060	ПДК с/с	0,060	Нет	Нет
2732	Керосин (Керосин прямой перегонки; керосин дезодорированный)	ОБУВ	1,200	-	-	ПДК с/с	-	Нет	Нет
2902	Взвешенные вещества	ПДК м/р	0,500	ПДК с/г	0,075	ПДК с/с	0,150	Да	Нет
2908	Пыль неорганическая: 70-20% SiO2	ПДК м/р	0,300	ПДК с/с	0,100	ПДК с/с	0,100	Нет	Нет
2966	Пыль крахмала	ПДК м/р	0,500	ПДК с/с	0,150	ПДК с/с	0,150	Нет	Нет
2977	Пыль талька	ОБУВ	0,500	-	-	ПДК с/с	-	Нет	Нет
3119	Кальций карбонат (Кальций углекислый; кальциевая соль карбоновой)	ПДК м/р	0,500	ПДК с/с	0,150	ПДК с/с	0,150	Нет	Нет
6046	Группа суммации: Углерода оксид и пыль цементного производства	Группа суммации	-	Группа суммации	-	Группа суммации	-	Нет	Нет
6053	Группа суммации: Фтористый водород и плохорастворимые соли фтора	Группа суммации	-	Группа суммации	-	Группа суммации	-	Нет	Нет
6204	Группа неполной суммации с коэффициентом "1,6": Азота диоксид, серы диоксид	Группа суммации	-	Группа суммации	-	Группа суммации	-	Да	Нет
6205	Группа неполной суммации с коэффициентом "1,8": Серы диоксид и фтористый водород	Группа суммации	-	Группа суммации	-	Группа суммации	-	Нет	Нет

Посты измерения фоновых концентраций

№ поста	Наименование	Координаты (м)	
		X	Y
1		0,00	0,00

Код в-ва	Наименование вещества	Максимальная концентрация *					Средняя концентрация *
		Штиль	Север	Восток	Юг	Запад	
0301	Азота диоксид (Двуокись азота; пероксид азота)	0,065	0,065	0,065	0,065	0,065	0,000
0304	Азот (II) оксид (Азот монооксид)	0,039	0,039	0,039	0,039	0,039	0,000
0330	Сера диоксид	0,002	0,002	0,002	0,002	0,002	0,000
0337	Углерода оксид (Углерод окись; углерод моноокись; угарный газ)	2,200	2,200	2,200	2,200	2,200	0,000
2902	Взвешенные вещества	0,241	0,241	0,241	0,241	0,241	0,000

* Фоновые концентрации измеряются в мг/м3 для веществ и долях приведенной ПДК для групп суммации

Приложение Е (продолжение)
Перебор метеопараметров при расчете

Уточненный перебор

Перебор скоростей ветра осуществляется автоматически

Направление ветра

Начало сектора	Конец сектора	Шаг перебора ветра
0	360	1

Расчетные области**Расчетные площадки**

Код	Тип	Полное описание площадки					Зона влияния (м)	Шаг (м)		Высота (м)
		Координаты середины 1-й стороны (м)		Координаты середины 2-й стороны (м)		Ширина (м)		По ширине	По длине	
		Х	У	Х	У					
1	Полное описание	500,00	3800,00	5600,00	3800,00	5600,0000	0,0000	200,0000	200,0000	2,0000

Расчетные точки

Код	Координаты (м)		Высота (м)	Тип точки	Комментарий
	Х	У			
1	3712,00	2186,00	2,0000	на границе жилой зоны	д. Княгино
2	1644,00	5729,00	2,0000	на границе жилой зоны	д. Прудки
3	3660,00	5776,00	2,0000	на границе жилой зоны	д. Васильевка
4	2834,00	4106,00	2,0000	на границе С33	север
5	3354,00	4280,00	2,0000	на границе С33	север-северо-восток
6	3817,00	4027,00	2,0000	на границе С33	северо-восток
7	3833,00	3575,00	2,0000	на границе С33	восток
8	4456,00	2349,00	2,0000	на границе С33	юго-восток
9	3788,00	2351,00	2,0000	на границе С33	юго-восток
10	2887,00	2364,00	2,0000	на границе С33	юг
11	2232,00	2921,00	2,0000	на границе С33	юго-запад
12	2059,00	3276,00	2,0000	на границе С33	запад
13	2196,00	4037,00	2,0000	на границе С33	северо-запад
14	2005,00	3694,00	2,0000	на границе С33	северо-запад

Результаты расчета по веществам (расчетные точки)

Типы точек:

- 0 - расчетная точка пользователя
- 1 - точка на границе охранной зоны
- 2 - точка на границе производственной зоны
- 3 - точка на границе СЗЗ
- 4 - на границе жилой зоны
- 5 - на границе застройки
- 6 - точки квотирования

Вещество: 0143 Марганец и его соединения (в пересчете на марганец (IV) оксид)

№	Коорд Х(м)	Коорд У(м)	Высота (м)	Концентр (д. ПДК)	Концентр. (мг/куб.м)	Напр ветр а	Скор ветр а	Фон		Фон до исключения		Тип точки
								доли ПДК	мг/куб.м	доли ПДК	мг/куб.м	
14	2005,00	3694,00	2,00	4,96E-03	4,958E-05	123	7,00	-	-	-	-	3
12	2059,00	3276,00	2,00	4,66E-03	4,664E-05	94	7,00	-	-	-	-	3
11	2232,00	2921,00	2,00	4,32E-03	4,316E-05	56	0,70	-	-	-	-	3
13	2196,00	4037,00	2,00	3,75E-03	3,745E-05	148	7,00	-	-	-	-	3
10	2887,00	2364,00	2,00	3,26E-03	3,260E-05	349	7,00	-	-	-	-	3
4	2834,00	4106,00	2,00	2,80E-03	2,799E-05	188	7,00	-	-	-	-	3
9	3788,00	2351,00	2,00	2,17E-03	2,175E-05	309	7,00	-	-	-	-	3
7	3833,00	3575,00	2,00	2,02E-03	2,018E-05	253	7,00	-	-	-	-	3
1	3712,00	2186,00	2,00	2,00E-03	1,999E-05	316	7,00	-	-	-	-	4
5	3354,00	4280,00	2,00	1,74E-03	1,741E-05	211	0,70	-	-	-	-	3
6	3817,00	4027,00	2,00	1,56E-03	1,558E-05	234	0,70	-	-	-	-	3
8	4456,00	2349,00	2,00	1,11E-03	1,114E-05	297	7,00	-	-	-	-	3
2	1644,00	5729,00	2,00	7,36E-04	7,357E-06	157	0,70	-	-	-	-	4
3	3660,00	5776,00	2,00	7,26E-04	7,262E-06	200	0,70	-	-	-	-	4

Вещество: 0155 диНатрий карбонат

№	Коорд Х(м)	Коорд У(м)	Высота (м)	Концентр (д. ПДК)	Концентр. (мг/куб.м)	Напр ветр а	Скор ветр а	Фон		Фон до исключения		Тип точки
								доли ПДК	мг/куб.м	доли ПДК	мг/куб.м	
11	2232,00	2921,00	2,00	3,97E-04	5,958E-05	60	0,80	-	-	-	-	3
12	2059,00	3276,00	2,00	3,10E-04	4,656E-05	97	0,90	-	-	-	-	3
10	2887,00	2364,00	2,00	2,04E-04	3,053E-05	348	1,20	-	-	-	-	3
14	2005,00	3694,00	2,00	2,02E-04	3,027E-05	125	1,20	-	-	-	-	3
4	2834,00	4106,00	2,00	1,81E-04	2,721E-05	188	1,30	-	-	-	-	3
13	2196,00	4037,00	2,00	1,62E-04	2,437E-05	149	1,50	-	-	-	-	3
7	3833,00	3575,00	2,00	1,22E-04	1,827E-05	252	3,10	-	-	-	-	3
5	3354,00	4280,00	2,00	1,13E-04	1,690E-05	211	3,60	-	-	-	-	3
9	3788,00	2351,00	2,00	1,01E-04	1,510E-05	308	4,30	-	-	-	-	3
6	3817,00	4027,00	2,00	9,94E-05	1,492E-05	233	4,40	-	-	-	-	3
1	3712,00	2186,00	2,00	9,59E-05	1,439E-05	315	4,70	-	-	-	-	4
8	4456,00	2349,00	2,00	6,58E-05	9,865E-06	296	7,00	-	-	-	-	3
2	1644,00	5729,00	2,00	4,08E-05	6,117E-06	157	7,00	-	-	-	-	4
3	3660,00	5776,00	2,00	4,06E-05	6,097E-06	200	7,00	-	-	-	-	4

Вещество: 0301
Азота диоксид (Двуокись азота; пероксид азота)

№	Коорд Х(м)	Коорд У(м)	Высота (м)	Концентр (д. ПДК)	Концентр. (мг/куб.м)	Напр ветр а	Скор ветр а	Фон		Фон до исключения		Тип точки
								доли ПДК	мг/куб.м	доли ПДК	мг/куб.м	
11	2232,00	2921,00	2,00	0,59	0,118	77	7,00	0,33	0,065	0,33	0,065	3
14	2005,00	3694,00	2,00	0,59	0,117	126	7,00	0,33	0,065	0,33	0,065	3
10	2887,00	2364,00	2,00	0,57	0,114	359	7,00	0,33	0,065	0,33	0,065	3
12	2059,00	3276,00	2,00	0,53	0,106	90	4,00	0,33	0,065	0,33	0,065	3
13	2196,00	4037,00	2,00	0,50	0,099	148	7,00	0,33	0,065	0,33	0,065	3
9	3788,00	2351,00	2,00	0,49	0,098	308	7,00	0,33	0,065	0,33	0,065	3
1	3712,00	2186,00	2,00	0,48	0,095	316	7,00	0,33	0,065	0,33	0,065	4
4	2834,00	4106,00	2,00	0,46	0,092	178	7,00	0,33	0,065	0,33	0,065	3
7	3833,00	3575,00	2,00	0,45	0,090	243	7,00	0,33	0,065	0,33	0,065	3
5	3354,00	4280,00	2,00	0,42	0,084	208	1,10	0,33	0,065	0,33	0,065	3
6	3817,00	4027,00	2,00	0,42	0,083	230	1,10	0,33	0,065	0,33	0,065	3
8	4456,00	2349,00	2,00	0,41	0,082	295	7,00	0,33	0,065	0,33	0,065	3
2	1644,00	5729,00	2,00	0,37	0,075	157	1,10	0,33	0,065	0,33	0,065	4
3	3660,00	5776,00	2,00	0,37	0,075	200	1,10	0,33	0,065	0,33	0,065	4

Вещество: 0304
Азот (II) оксид (Азот монооксид)

№	Коорд Х(м)	Коорд У(м)	Высота (м)	Концентр (д. ПДК)	Концентр. (мг/куб.м)	Напр ветр а	Скор ветр а	Фон		Фон до исключения		Тип точки
								доли ПДК	мг/куб.м	доли ПДК	мг/куб.м	
14	2005,00	3694,00	2,00	0,13	0,053	125	7,00	0,10	0,039	0,10	0,039	3
12	2059,00	3276,00	2,00	0,13	0,052	90	4,20	0,10	0,039	0,10	0,039	3
11	2232,00	2921,00	2,00	0,13	0,051	47	4,90	0,10	0,039	0,10	0,039	3
13	2196,00	4037,00	2,00	0,12	0,049	149	6,80	0,10	0,039	0,10	0,039	3
4	2834,00	4106,00	2,00	0,12	0,047	194	5,90	0,10	0,039	0,10	0,039	3
9	3788,00	2351,00	2,00	0,12	0,047	308	7,00	0,10	0,039	0,10	0,039	3
10	2887,00	2364,00	2,00	0,12	0,047	359	7,00	0,10	0,039	0,10	0,039	3
1	3712,00	2186,00	2,00	0,12	0,046	316	7,00	0,10	0,039	0,10	0,039	4
7	3833,00	3575,00	2,00	0,11	0,045	256	7,00	0,10	0,039	0,10	0,039	3
5	3354,00	4280,00	2,00	0,11	0,045	216	7,00	0,10	0,039	0,10	0,039	3
6	3817,00	4027,00	2,00	0,11	0,044	238	7,00	0,10	0,039	0,10	0,039	3
8	4456,00	2349,00	2,00	0,11	0,043	296	7,00	0,10	0,039	0,10	0,039	3
2	1644,00	5729,00	2,00	0,10	0,042	158	1,10	0,10	0,039	0,10	0,039	4
3	3660,00	5776,00	2,00	0,10	0,042	201	1,10	0,10	0,039	0,10	0,039	4

Вещество: 0316
Гидрохлорид (по молекуле HCl) (Водород хлорид)

№	Коорд Х(м)	Коорд У(м)	Высота (м)	Концентр (д. ПДК)	Концентр. (мг/куб.м)	Напр ветр а	Скор ветр а	Фон		Фон до исключения		Тип точки
								доли ПДК	мг/куб.м	доли ПДК	мг/куб.м	
11	2232,00	2921,00	2,00	1,39E-03	2,782E-04	55	2,50	-	-	-	-	3
12	2059,00	3276,00	2,00	1,11E-03	2,229E-04	97	3,90	-	-	-	-	3
14	2005,00	3694,00	2,00	7,57E-04	1,514E-04	127	6,60	-	-	-	-	3
10	2887,00	2364,00	2,00	6,84E-04	1,368E-04	344	7,00	-	-	-	-	3

4	2834,00	4106,00	2,00	6,44E-04	1,289E-04	192	7,00	-	-	-	-	3
13	2196,00	4037,00	2,00	6,21E-04	1,243E-04	152	7,00	-	-	-	-	3
7	3833,00	3575,00	2,00	4,21E-04	8,419E-05	253	7,00	-	-	-	-	3
5	3354,00	4280,00	2,00	3,99E-04	7,976E-05	213	7,00	-	-	-	-	3
9	3788,00	2351,00	2,00	3,39E-04	6,778E-05	307	7,00	-	-	-	-	3
6	3817,00	4027,00	2,00	3,38E-04	6,760E-05	235	7,00	-	-	-	-	3
1	3712,00	2186,00	2,00	3,21E-04	6,414E-05	314	7,00	-	-	-	-	4
8	4456,00	2349,00	2,00	1,90E-04	3,795E-05	295	7,00	-	-	-	-	3
2	1644,00	5729,00	2,00	1,09E-04	2,172E-05	158	7,00	-	-	-	-	4
3	3660,00	5776,00	2,00	1,05E-04	2,097E-05	202	7,00	-	-	-	-	4

Вещество: 0328
Углерод (Пигмент черный)

№	Коорд X(м)	Коорд Y(м)	Высота (м)	Концентр (д. ПДК)	Концентр. (мг/куб.м)	Напр ветр	Скор ветр	Фон		Фон до исключения		Тип точки
								доли ПДК	мг/куб.м	доли ПДК	мг/куб.м	
12	2059,00	3276,00	2,00	0,01	0,002	92	0,90	-	-	-	-	3
14	2005,00	3694,00	2,00	0,01	0,002	129	7,00	-	-	-	-	3
11	2232,00	2921,00	2,00	0,01	0,002	33	6,20	-	-	-	-	3
10	2887,00	2364,00	2,00	8,21E-03	0,001	0	7,00	-	-	-	-	3
13	2196,00	4037,00	2,00	6,96E-03	0,001	158	7,00	-	-	-	-	3
9	3788,00	2351,00	2,00	6,36E-03	9,539E-04	307	7,00	-	-	-	-	3
1	3712,00	2186,00	2,00	5,62E-03	8,427E-04	315	7,00	-	-	-	-	4
4	2834,00	4106,00	2,00	5,30E-03	7,949E-04	189	0,70	-	-	-	-	3
7	3833,00	3575,00	2,00	5,29E-03	7,939E-04	243	7,00	-	-	-	-	3
5	3354,00	4280,00	2,00	4,25E-03	6,373E-04	209	0,70	-	-	-	-	3
6	3817,00	4027,00	2,00	4,13E-03	6,191E-04	230	0,70	-	-	-	-	3
8	4456,00	2349,00	2,00	3,52E-03	5,275E-04	294	7,00	-	-	-	-	3
2	1644,00	5729,00	2,00	2,16E-03	3,234E-04	158	0,70	-	-	-	-	4
3	3660,00	5776,00	2,00	2,09E-03	3,140E-04	200	0,70	-	-	-	-	4

Вещество: 0330
Сера диоксид

№	Коорд X(м)	Коорд Y(м)	Высота (м)	Концентр (д. ПДК)	Концентр. (мг/куб.м)	Напр ветр	Скор ветр	Фон		Фон до исключения		Тип точки
								доли ПДК	мг/куб.м	доли ПДК	мг/куб.м	
11	2232,00	2921,00	2,00	0,02	0,008	77	7,00	4,00E-03	0,002	4,00E-03	0,002	3
10	2887,00	2364,00	2,00	0,01	0,007	359	7,00	4,00E-03	0,002	4,00E-03	0,002	3
12	2059,00	3276,00	2,00	0,01	0,006	104	7,00	4,00E-03	0,002	4,00E-03	0,002	3
14	2005,00	3694,00	2,00	0,01	0,006	127	7,00	4,00E-03	0,002	4,00E-03	0,002	3
4	2834,00	4106,00	2,00	9,47E-03	0,005	178	7,00	4,00E-03	0,002	4,00E-03	0,002	3
7	3833,00	3575,00	2,00	9,08E-03	0,005	242	7,00	4,00E-03	0,002	4,00E-03	0,002	3
9	3788,00	2351,00	2,00	8,94E-03	0,004	308	7,00	4,00E-03	0,002	4,00E-03	0,002	3
1	3712,00	2186,00	2,00	8,48E-03	0,004	316	7,00	4,00E-03	0,002	4,00E-03	0,002	4
13	2196,00	4037,00	2,00	8,45E-03	0,004	145	7,00	4,00E-03	0,002	4,00E-03	0,002	3
5	3354,00	4280,00	2,00	7,67E-03	0,004	202	7,00	4,00E-03	0,002	4,00E-03	0,002	3
6	3817,00	4027,00	2,00	7,48E-03	0,004	225	7,00	4,00E-03	0,002	4,00E-03	0,002	3
8	4456,00	2349,00	2,00	6,41E-03	0,003	295	7,00	4,00E-03	0,002	4,00E-03	0,002	3
3	3660,00	5776,00	2,00	5,28E-03	0,003	197	0,70	4,00E-03	0,002	4,00E-03	0,002	4
2	1644,00	5729,00	2,00	5,26E-03	0,003	156	0,70	4,00E-03	0,002	4,00E-03	0,002	4

Вещество: 0337
Углерода оксид (Углерод окись; углерод моноокись; угарный газ)

№	Коорд Х(м)	Коорд Y(м)	Высота (м)	Концентр (д. ПДК)	Концентр. (мг/куб.м)	Напр ветр	Скор ветр	Фон		Фон до исключения		Тип точки
								доли ПДК	мг/куб.м	доли ПДК	мг/куб.м	
12	2059,00	3276,00	2,00	0,47	2,364	88	4,20	0,44	2,200	0,44	2,200	3
14	2005,00	3694,00	2,00	0,47	2,327	127	7,00	0,44	2,200	0,44	2,200	3
11	2232,00	2921,00	2,00	0,46	2,298	45	3,80	0,44	2,200	0,44	2,200	3
13	2196,00	4037,00	2,00	0,46	2,280	153	7,00	0,44	2,200	0,44	2,200	3
4	2834,00	4106,00	2,00	0,45	2,270	196	6,40	0,44	2,200	0,44	2,200	3
10	2887,00	2364,00	2,00	0,45	2,266	342	7,00	0,44	2,200	0,44	2,200	3
9	3788,00	2351,00	2,00	0,45	2,259	308	7,00	0,44	2,200	0,44	2,200	3
7	3833,00	3575,00	2,00	0,45	2,255	257	7,00	0,44	2,200	0,44	2,200	3
1	3712,00	2186,00	2,00	0,45	2,253	315	7,00	0,44	2,200	0,44	2,200	4
5	3354,00	4280,00	2,00	0,45	2,252	217	7,00	0,44	2,200	0,44	2,200	3
6	3817,00	4027,00	2,00	0,45	2,245	239	7,00	0,44	2,200	0,44	2,200	3
8	4456,00	2349,00	2,00	0,45	2,233	296	7,00	0,44	2,200	0,44	2,200	3
2	1644,00	5729,00	2,00	0,44	2,223	158	1,10	0,44	2,200	0,44	2,200	4
3	3660,00	5776,00	2,00	0,44	2,222	202	1,10	0,44	2,200	0,44	2,200	4

Вещество: 0342
Гидрофторид (Водород фторид; фтороводород)

№	Коорд Х(м)	Коорд Y(м)	Высота (м)	Концентр (д. ПДК)	Концентр. (мг/куб.м)	Напр ветр	Скор ветр	Фон		Фон до исключения		Тип точки
								доли ПДК	мг/куб.м	доли ПДК	мг/куб.м	
14	2005,00	3694,00	2,00	1,65E-03	3,305E-05	123	7,00	-	-	-	-	3
12	2059,00	3276,00	2,00	1,55E-03	3,110E-05	94	7,00	-	-	-	-	3
11	2232,00	2921,00	2,00	1,44E-03	2,877E-05	56	0,70	-	-	-	-	3
13	2196,00	4037,00	2,00	1,25E-03	2,497E-05	148	7,00	-	-	-	-	3
10	2887,00	2364,00	2,00	1,09E-03	2,173E-05	349	7,00	-	-	-	-	3
4	2834,00	4106,00	2,00	9,33E-04	1,866E-05	188	7,00	-	-	-	-	3
9	3788,00	2351,00	2,00	7,25E-04	1,450E-05	309	7,00	-	-	-	-	3
7	3833,00	3575,00	2,00	6,73E-04	1,346E-05	253	7,00	-	-	-	-	3
1	3712,00	2186,00	2,00	6,66E-04	1,333E-05	316	7,00	-	-	-	-	4
5	3354,00	4280,00	2,00	5,80E-04	1,161E-05	211	0,70	-	-	-	-	3
6	3817,00	4027,00	2,00	5,19E-04	1,039E-05	234	0,70	-	-	-	-	3
8	4456,00	2349,00	2,00	3,71E-04	7,427E-06	297	7,00	-	-	-	-	3
2	1644,00	5729,00	2,00	2,45E-04	4,905E-06	157	0,70	-	-	-	-	4
3	3660,00	5776,00	2,00	2,42E-04	4,842E-06	200	0,70	-	-	-	-	4

Вещество: 0344
Фториды неорганические плохо растворимые

№	Коорд Х(м)	Коорд Y(м)	Высота (м)	Концентр (д. ПДК)	Концентр. (мг/куб.м)	Напр ветр	Скор ветр	Фон		Фон до исключения		Тип точки
								доли ПДК	мг/куб.м	доли ПДК	мг/куб.м	
14	2005,00	3694,00	2,00	1,24E-04	2,479E-05	123	7,00	-	-	-	-	3
12	2059,00	3276,00	2,00	1,17E-04	2,332E-05	94	7,00	-	-	-	-	3
11	2232,00	2921,00	2,00	1,08E-04	2,158E-05	56	0,70	-	-	-	-	3
13	2196,00	4037,00	2,00	9,36E-05	1,873E-05	148	7,00	-	-	-	-	3

10	2887,00	2364,00	2,00	8,15E-05	1,630E-05	349	7,00	-	-	-	-	3
4	2834,00	4106,00	2,00	7,00E-05	1,399E-05	188	7,00	-	-	-	-	3
9	3788,00	2351,00	2,00	5,44E-05	1,087E-05	309	7,00	-	-	-	-	3
7	3833,00	3575,00	2,00	5,05E-05	1,009E-05	253	7,00	-	-	-	-	3
1	3712,00	2186,00	2,00	5,00E-05	9,995E-06	316	7,00	-	-	-	-	4
5	3354,00	4280,00	2,00	4,35E-05	8,706E-06	211	0,70	-	-	-	-	3
6	3817,00	4027,00	2,00	3,90E-05	7,791E-06	234	0,70	-	-	-	-	3
8	4456,00	2349,00	2,00	2,79E-05	5,570E-06	297	7,00	-	-	-	-	3
2	1644,00	5729,00	2,00	1,84E-05	3,679E-06	157	0,70	-	-	-	-	4
3	3660,00	5776,00	2,00	1,82E-05	3,631E-06	200	0,70	-	-	-	-	4

Вещество: 0410
Метан

№	Коорд X(м)	Коорд Y(м)	Высота (м)	Концентр (д. ПДК)	Концентр. (мг/куб.м)	Напр ветра	Скор ветра	Фон		Фон до исключения		Тип точки
								доли ПДК	мг/куб.м	доли ПДК	мг/куб.м	
11	2232,00	2921,00	2,00	8,86E-05	0,004	70	2,80	-	-	-	-	3
12	2059,00	3276,00	2,00	7,51E-05	0,004	109	3,00	-	-	-	-	3
10	2887,00	2364,00	2,00	6,60E-05	0,003	341	3,10	-	-	-	-	3
14	2005,00	3694,00	2,00	5,72E-05	0,003	134	3,30	-	-	-	-	3
4	2834,00	4106,00	2,00	4,89E-05	0,002	190	3,50	-	-	-	-	3
13	2196,00	4037,00	2,00	4,81E-05	0,002	155	3,50	-	-	-	-	3
7	3833,00	3575,00	2,00	3,87E-05	0,002	247	3,80	-	-	-	-	3
9	3788,00	2351,00	2,00	3,64E-05	0,002	302	3,90	-	-	-	-	3
1	3712,00	2186,00	2,00	3,52E-05	0,002	310	3,90	-	-	-	-	4
5	3354,00	4280,00	2,00	3,49E-05	0,002	210	3,90	-	-	-	-	3
6	3817,00	4027,00	2,00	3,16E-05	0,002	231	4,10	-	-	-	-	3
8	4456,00	2349,00	2,00	2,20E-05	0,001	292	4,70	-	-	-	-	3
2	1644,00	5729,00	2,00	1,29E-05	6,439E-04	159	0,70	-	-	-	-	4
3	3660,00	5776,00	2,00	1,26E-05	6,314E-04	201	0,70	-	-	-	-	4

Вещество: 0526
Этен (этилен)

№	Коорд X(м)	Коорд Y(м)	Высота (м)	Концентр (д. ПДК)	Концентр. (мг/куб.м)	Напр ветра	Скор ветра	Фон		Фон до исключения		Тип точки
								доли ПДК	мг/куб.м	доли ПДК	мг/куб.м	
10	2887,00	2364,00	2,00	1,44E-04	4,316E-04	8	7,00	-	-	-	-	3
11	2232,00	2921,00	2,00	1,15E-04	3,438E-04	82	7,00	-	-	-	-	3
12	2059,00	3276,00	2,00	8,36E-05	2,509E-04	105	0,70	-	-	-	-	3
7	3833,00	3575,00	2,00	7,90E-05	2,369E-04	237	0,70	-	-	-	-	3
9	3788,00	2351,00	2,00	7,53E-05	2,260E-04	310	0,70	-	-	-	-	3
4	2834,00	4106,00	2,00	7,26E-05	2,177E-04	172	0,70	-	-	-	-	3
1	3712,00	2186,00	2,00	7,06E-05	2,118E-04	319	0,70	-	-	-	-	4
14	2005,00	3694,00	2,00	6,59E-05	1,978E-04	124	0,70	-	-	-	-	3
13	2196,00	4037,00	2,00	6,05E-05	1,816E-04	142	0,70	-	-	-	-	3
6	3817,00	4027,00	2,00	5,92E-05	1,777E-04	220	0,80	-	-	-	-	3
5	3354,00	4280,00	2,00	5,90E-05	1,769E-04	196	0,80	-	-	-	-	3
8	4456,00	2349,00	2,00	4,28E-05	1,284E-04	295	1,20	-	-	-	-	3
3	3660,00	5776,00	2,00	1,83E-05	5,475E-05	194	2,80	-	-	-	-	4
2	1644,00	5729,00	2,00	1,67E-05	5,007E-05	154	3,10	-	-	-	-	4

Вещество: 1061
Этанол (Этиловый спирт; метилкарбинол)

№	Коорд X(м)	Коорд Y(м)	Высота (м)	Концентр (д. ПДК)	Концентр. (мг/куб.м)	Напр ветр а	Скор ветр а	Фон		Фон до исключения		Тип точки
								доли ПДК	мг/куб.м	доли ПДК	мг/куб.м	
11	2232,00	2921,00	2,00	5,57E-04	0,003	55	2,50	-	-	-	-	3
12	2059,00	3276,00	2,00	4,46E-04	0,002	97	3,90	-	-	-	-	3
14	2005,00	3694,00	2,00	3,03E-04	0,002	127	6,60	-	-	-	-	3
10	2887,00	2364,00	2,00	2,74E-04	0,001	344	7,00	-	-	-	-	3
4	2834,00	4106,00	2,00	2,58E-04	0,001	192	7,00	-	-	-	-	3
13	2196,00	4037,00	2,00	2,49E-04	0,001	152	7,00	-	-	-	-	3
7	3833,00	3575,00	2,00	1,69E-04	8,426E-04	253	7,00	-	-	-	-	3
5	3354,00	4280,00	2,00	1,60E-04	7,983E-04	213	7,00	-	-	-	-	3
9	3788,00	2351,00	2,00	1,36E-04	6,784E-04	307	7,00	-	-	-	-	3
6	3817,00	4027,00	2,00	1,35E-04	6,766E-04	235	7,00	-	-	-	-	3
1	3712,00	2186,00	2,00	1,28E-04	6,419E-04	314	7,00	-	-	-	-	4
8	4456,00	2349,00	2,00	7,60E-05	3,798E-04	295	7,00	-	-	-	-	3
2	1644,00	5729,00	2,00	4,35E-05	2,174E-04	158	7,00	-	-	-	-	4
3	3660,00	5776,00	2,00	4,20E-05	2,099E-04	202	7,00	-	-	-	-	4

Вещество: 1081
Поливиниловый спирт

№	Коорд X(м)	Коорд Y(м)	Высота (м)	Концентр (д. ПДК)	Концентр. (мг/куб.м)	Напр ветр а	Скор ветр а	Фон		Фон до исключения		Тип точки
								доли ПДК	мг/куб.м	доли ПДК	мг/куб.м	
11	2232,00	2921,00	2,00	0,07	0,007	65	0,80	-	-	-	-	3
12	2059,00	3276,00	2,00	0,05	0,005	100	0,80	-	-	-	-	3
10	2887,00	2364,00	2,00	0,04	0,004	350	0,90	-	-	-	-	3
14	2005,00	3694,00	2,00	0,04	0,004	126	1,00	-	-	-	-	3
4	2834,00	4106,00	2,00	0,03	0,003	185	1,00	-	-	-	-	3
13	2196,00	4037,00	2,00	0,03	0,003	148	1,10	-	-	-	-	3
7	3833,00	3575,00	2,00	0,03	0,003	249	1,20	-	-	-	-	3
5	3354,00	4280,00	2,00	0,02	0,002	208	1,40	-	-	-	-	3
9	3788,00	2351,00	2,00	0,02	0,002	308	1,50	-	-	-	-	3
1	3712,00	2186,00	2,00	0,02	0,002	315	1,80	-	-	-	-	4
6	3817,00	4027,00	2,00	0,02	0,002	231	1,80	-	-	-	-	3
8	4456,00	2349,00	2,00	0,01	0,001	295	4,60	-	-	-	-	3
3	3660,00	5776,00	2,00	7,71E-03	7,715E-04	199	7,00	-	-	-	-	4
2	1644,00	5729,00	2,00	7,62E-03	7,616E-04	157	7,00	-	-	-	-	4

Вещество: 1401
Пропан-2-он (Диметилкетон; диметилформальдегид)

№	Коорд X(м)	Коорд Y(м)	Высота (м)	Концентр (д. ПДК)	Концентр. (мг/куб.м)	Напр ветр а	Скор ветр а	Фон		Фон до исключения		Тип точки
								доли ПДК	мг/куб.м	доли ПДК	мг/куб.м	
11	2232,00	2921,00	2,00	1,59E-03	5,573E-04	55	2,50	-	-	-	-	3
12	2059,00	3276,00	2,00	1,28E-03	4,464E-04	97	3,90	-	-	-	-	3
14	2005,00	3694,00	2,00	8,67E-04	3,033E-04	127	6,60	-	-	-	-	3
10	2887,00	2364,00	2,00	7,83E-04	2,739E-04	344	7,00	-	-	-	-	3

4	2834,00	4106,00	2,00	7,38E-04	2,581E-04	192	7,00	-	-	-	-	3
13	2196,00	4037,00	2,00	7,11E-04	2,489E-04	152	7,00	-	-	-	-	3
7	3833,00	3575,00	2,00	4,82E-04	1,686E-04	253	7,00	-	-	-	-	3
5	3354,00	4280,00	2,00	4,56E-04	1,598E-04	213	7,00	-	-	-	-	3
9	3788,00	2351,00	2,00	3,88E-04	1,358E-04	307	7,00	-	-	-	-	3
6	3817,00	4027,00	2,00	3,87E-04	1,354E-04	235	7,00	-	-	-	-	3
1	3712,00	2186,00	2,00	3,67E-04	1,285E-04	314	7,00	-	-	-	-	4
8	4456,00	2349,00	2,00	2,17E-04	7,601E-05	295	7,00	-	-	-	-	3
2	1644,00	5729,00	2,00	1,24E-04	4,350E-05	158	7,00	-	-	-	-	4
3	3660,00	5776,00	2,00	1,20E-04	4,200E-05	202	7,00	-	-	-	-	4

Вещество: 1555
Этановая кислота (Метанкарбоновая кислота)

№	Коорд X(м)	Коорд Y(м)	Высота (м)	Концентр (д. ПДК)	Концентр. (мг/куб.м)	Напр ветра	Скор ветра	Фон		Фон до исключения		Тип точки
								доли ПДК	мг/куб.м	доли ПДК	мг/куб.м	
11	2232,00	2921,00	2,00	1,39E-03	2,782E-04	55	2,50	-	-	-	-	3
12	2059,00	3276,00	2,00	1,11E-03	2,229E-04	97	3,90	-	-	-	-	3
14	2005,00	3694,00	2,00	7,57E-04	1,514E-04	127	6,60	-	-	-	-	3
10	2887,00	2364,00	2,00	6,84E-04	1,368E-04	344	7,00	-	-	-	-	3
4	2834,00	4106,00	2,00	6,44E-04	1,289E-04	192	7,00	-	-	-	-	3
13	2196,00	4037,00	2,00	6,21E-04	1,243E-04	152	7,00	-	-	-	-	3
7	3833,00	3575,00	2,00	4,21E-04	8,419E-05	253	7,00	-	-	-	-	3
5	3354,00	4280,00	2,00	3,99E-04	7,976E-05	213	7,00	-	-	-	-	3
9	3788,00	2351,00	2,00	3,39E-04	6,778E-05	307	7,00	-	-	-	-	3
6	3817,00	4027,00	2,00	3,38E-04	6,760E-05	235	7,00	-	-	-	-	3
1	3712,00	2186,00	2,00	3,21E-04	6,414E-05	314	7,00	-	-	-	-	4
8	4456,00	2349,00	2,00	1,90E-04	3,795E-05	295	7,00	-	-	-	-	3
2	1644,00	5729,00	2,00	1,09E-04	2,172E-05	158	7,00	-	-	-	-	4
3	3660,00	5776,00	2,00	1,05E-04	2,097E-05	202	7,00	-	-	-	-	4

Вещество: 2732
Керосин (Керосин прямой перегонки; керосин дезодорированный)

№	Коорд X(м)	Коорд Y(м)	Высота (м)	Концентр (д. ПДК)	Концентр. (мг/куб.м)	Напр ветра	Скор ветра	Фон		Фон до исключения		Тип точки
								доли ПДК	мг/куб.м	доли ПДК	мг/куб.м	
11	2232,00	2921,00	2,00	0,02	0,026	77	7,00	-	-	-	-	3
10	2887,00	2364,00	2,00	0,02	0,023	359	7,00	-	-	-	-	3
14	2005,00	3694,00	2,00	0,02	0,019	127	7,00	-	-	-	-	3
12	2059,00	3276,00	2,00	0,02	0,019	96	0,70	-	-	-	-	3
4	2834,00	4106,00	2,00	0,01	0,013	178	7,00	-	-	-	-	3
9	3788,00	2351,00	2,00	0,01	0,012	308	7,00	-	-	-	-	3
7	3833,00	3575,00	2,00	9,98E-03	0,012	242	7,00	-	-	-	-	3
1	3712,00	2186,00	2,00	9,24E-03	0,011	316	7,00	-	-	-	-	4
13	2196,00	4037,00	2,00	8,83E-03	0,011	145	7,00	-	-	-	-	3
5	3354,00	4280,00	2,00	7,20E-03	0,009	201	7,00	-	-	-	-	3
6	3817,00	4027,00	2,00	6,83E-03	0,008	224	7,00	-	-	-	-	3
8	4456,00	2349,00	2,00	5,07E-03	0,006	295	7,00	-	-	-	-	3
2	1644,00	5729,00	2,00	2,75E-03	0,003	157	0,70	-	-	-	-	4
3	3660,00	5776,00	2,00	2,75E-03	0,003	198	0,70	-	-	-	-	4

Вещество: 2902
Взвешенные вещества

№	Коорд Х(м)	Коорд У(м)	Высота (м)	Концентр (д. ПДК)	Концентр. (мг/куб.м)	Напр ветр а	Скор ветр а	Фон		Фон до исключения		Тип точки
								доли ПДК	мг/куб.м	доли ПДК	мг/куб.м	
11	2232,00	2921,00	2,00	0,78	0,391	46	3,80	0,48	0,241	0,48	0,241	3
12	2059,00	3276,00	2,00	0,77	0,383	88	1,70	0,48	0,241	0,48	0,241	3
14	2005,00	3694,00	2,00	0,70	0,351	124	1,70	0,48	0,241	0,48	0,241	3
4	2834,00	4106,00	2,00	0,68	0,339	195	4,00	0,48	0,241	0,48	0,241	3
13	2196,00	4037,00	2,00	0,67	0,336	151	4,00	0,48	0,241	0,48	0,241	3
10	2887,00	2364,00	2,00	0,65	0,325	343	5,40	0,48	0,241	0,48	0,241	3
5	3354,00	4280,00	2,00	0,61	0,305	217	6,20	0,48	0,241	0,48	0,241	3
7	3833,00	3575,00	2,00	0,61	0,303	257	6,30	0,48	0,241	0,48	0,241	3
6	3817,00	4027,00	2,00	0,59	0,295	239	6,80	0,48	0,241	0,48	0,241	3
9	3788,00	2351,00	2,00	0,58	0,290	309	7,00	0,48	0,241	0,48	0,241	3
1	3712,00	2186,00	2,00	0,58	0,288	315	7,00	0,48	0,241	0,48	0,241	4
8	4456,00	2349,00	2,00	0,54	0,272	297	7,00	0,48	0,241	0,48	0,241	3
2	1644,00	5729,00	2,00	0,52	0,259	158	7,00	0,48	0,241	0,48	0,241	4
3	3660,00	5776,00	2,00	0,52	0,258	203	1,10	0,48	0,241	0,48	0,241	4

Вещество: 2908
Пыль неорганическая: 70-20% SiO2

№	Коорд Х(м)	Коорд У(м)	Высота (м)	Концентр (д. ПДК)	Концентр. (мг/куб.м)	Напр ветр а	Скор ветр а	Фон		Фон до исключения		Тип точки
								доли ПДК	мг/куб.м	доли ПДК	мг/куб.м	
11	2232,00	2921,00	2,00	0,08	0,025	48	1,70	-	-	-	-	3
12	2059,00	3276,00	2,00	0,08	0,023	88	1,80	-	-	-	-	3
14	2005,00	3694,00	2,00	0,05	0,016	122	4,20	-	-	-	-	3
4	2834,00	4106,00	2,00	0,05	0,014	193	5,60	-	-	-	-	3
13	2196,00	4037,00	2,00	0,04	0,013	149	6,00	-	-	-	-	3
10	2887,00	2364,00	2,00	0,04	0,012	345	7,00	-	-	-	-	3
5	3354,00	4280,00	2,00	0,03	0,009	216	7,00	-	-	-	-	3
7	3833,00	3575,00	2,00	0,03	0,009	257	7,00	-	-	-	-	3
6	3817,00	4027,00	2,00	0,02	0,007	238	7,00	-	-	-	-	3
9	3788,00	2351,00	2,00	0,02	0,006	310	7,00	-	-	-	-	3
1	3712,00	2186,00	2,00	0,02	0,006	316	7,00	-	-	-	-	4
8	4456,00	2349,00	2,00	0,01	0,004	298	7,00	-	-	-	-	3
2	1644,00	5729,00	2,00	6,02E-03	0,002	158	7,00	-	-	-	-	4
3	3660,00	5776,00	2,00	5,74E-03	0,002	202	7,00	-	-	-	-	4

Вещество: 2966
Пыль крахмала

№	Коорд Х(м)	Коорд У(м)	Высота (м)	Концентр (д. ПДК)	Концентр. (мг/куб.м)	Напр ветр а	Скор ветр а	Фон		Фон до исключения		Тип точки
								доли ПДК	мг/куб.м	доли ПДК	мг/куб.м	
11	2232,00	2921,00	2,00	1,18E-04	5,919E-05	61	0,90	-	-	-	-	3
12	2059,00	3276,00	2,00	9,13E-05	4,564E-05	97	0,90	-	-	-	-	3
10	2887,00	2364,00	2,00	6,21E-05	3,107E-05	348	1,10	-	-	-	-	3
14	2005,00	3694,00	2,00	5,93E-05	2,967E-05	125	1,20	-	-	-	-	3

4	2834,00	4106,00	2,00	5,37E-05	2,687E-05	188	1,30	-	-	-	-	3
13	2196,00	4037,00	2,00	4,79E-05	2,394E-05	149	1,50	-	-	-	-	3
7	3833,00	3575,00	2,00	3,68E-05	1,841E-05	251	3,10	-	-	-	-	3
5	3354,00	4280,00	2,00	3,36E-05	1,681E-05	210	3,70	-	-	-	-	3
9	3788,00	2351,00	2,00	3,05E-05	1,525E-05	308	4,30	-	-	-	-	3
6	3817,00	4027,00	2,00	2,99E-05	1,495E-05	233	4,40	-	-	-	-	3
1	3712,00	2186,00	2,00	2,91E-05	1,453E-05	315	4,60	-	-	-	-	4
8	4456,00	2349,00	2,00	1,98E-05	9,922E-06	296	7,00	-	-	-	-	3
3	3660,00	5776,00	2,00	1,22E-05	6,090E-06	200	7,00	-	-	-	-	4
2	1644,00	5729,00	2,00	1,22E-05	6,085E-06	157	7,00	-	-	-	-	4

Вещество: 2977
Пыль талька

№	Коорд X(м)	Коорд Y(м)	Высота (м)	Концентр (д. ПДК)	Концентр. (мг/куб.м)	Напр ветра	Скор ветра	Фон		Фон до исключения		Тип точки
								доли ПДК	мг/куб.м	доли ПДК	мг/куб.м	
11	2232,00	2921,00	2,00	0,05	0,025	48	1,70	-	-	-	-	3
12	2059,00	3276,00	2,00	0,05	0,023	88	1,80	-	-	-	-	3
14	2005,00	3694,00	2,00	0,03	0,016	122	4,20	-	-	-	-	3
4	2834,00	4106,00	2,00	0,03	0,014	193	5,60	-	-	-	-	3
13	2196,00	4037,00	2,00	0,03	0,013	149	6,00	-	-	-	-	3
10	2887,00	2364,00	2,00	0,02	0,012	345	7,00	-	-	-	-	3
5	3354,00	4280,00	2,00	0,02	0,009	216	7,00	-	-	-	-	3
7	3833,00	3575,00	2,00	0,02	0,009	257	7,00	-	-	-	-	3
6	3817,00	4027,00	2,00	0,01	0,007	238	7,00	-	-	-	-	3
9	3788,00	2351,00	2,00	0,01	0,006	310	7,00	-	-	-	-	3
1	3712,00	2186,00	2,00	0,01	0,006	316	7,00	-	-	-	-	4
8	4456,00	2349,00	2,00	7,46E-03	0,004	298	7,00	-	-	-	-	3
2	1644,00	5729,00	2,00	3,61E-03	0,002	158	7,00	-	-	-	-	4
3	3660,00	5776,00	2,00	3,44E-03	0,002	202	7,00	-	-	-	-	4

Вещество: 3119
Кальций карбонат (Кальций углекислый; кальциевая соль карбоновой)

№	Коорд X(м)	Коорд Y(м)	Высота (м)	Концентр (д. ПДК)	Концентр. (мг/куб.м)	Напр ветра	Скор ветра	Фон		Фон до исключения		Тип точки
								доли ПДК	мг/куб.м	доли ПДК	мг/куб.м	
11	2232,00	2921,00	2,00	0,05	0,025	48	1,70	-	-	-	-	3
12	2059,00	3276,00	2,00	0,05	0,023	88	1,80	-	-	-	-	3
14	2005,00	3694,00	2,00	0,03	0,016	122	4,20	-	-	-	-	3
4	2834,00	4106,00	2,00	0,03	0,014	193	5,60	-	-	-	-	3
13	2196,00	4037,00	2,00	0,03	0,013	149	6,00	-	-	-	-	3
10	2887,00	2364,00	2,00	0,02	0,012	345	7,00	-	-	-	-	3
5	3354,00	4280,00	2,00	0,02	0,009	216	7,00	-	-	-	-	3
7	3833,00	3575,00	2,00	0,02	0,009	257	7,00	-	-	-	-	3
6	3817,00	4027,00	2,00	0,01	0,007	238	7,00	-	-	-	-	3
9	3788,00	2351,00	2,00	0,01	0,006	310	7,00	-	-	-	-	3
1	3712,00	2186,00	2,00	0,01	0,006	316	7,00	-	-	-	-	4
8	4456,00	2349,00	2,00	7,46E-03	0,004	298	7,00	-	-	-	-	3
2	1644,00	5729,00	2,00	3,61E-03	0,002	158	7,00	-	-	-	-	4
3	3660,00	5776,00	2,00	3,44E-03	0,002	202	7,00	-	-	-	-	4

Вещество: 6046
Углерода оксид и пыль цементного производства

№	Коорд X(м)	Коорд Y(м)	Высота (м)	Концентр (д. ПДК)	Концентр. (мг/куб.м)	Напр ветр а	Скор ветр а	Фон		Фон до исключения		Тип точки
								доли ПДК	мг/куб.м	доли ПДК	мг/куб.м	
12	2059,00	3276,00	2,00	0,11	-	88	3,40	-	-	-	-	3
11	2232,00	2921,00	2,00	0,10	-	47	2,10	-	-	-	-	3
14	2005,00	3694,00	2,00	0,07	-	123	4,10	-	-	-	-	3
4	2834,00	4106,00	2,00	0,06	-	193	5,80	-	-	-	-	3
13	2196,00	4037,00	2,00	0,06	-	149	6,30	-	-	-	-	3
10	2887,00	2364,00	2,00	0,05	-	345	6,90	-	-	-	-	3
7	3833,00	3575,00	2,00	0,04	-	257	7,00	-	-	-	-	3
5	3354,00	4280,00	2,00	0,04	-	216	7,00	-	-	-	-	3
6	3817,00	4027,00	2,00	0,03	-	238	7,00	-	-	-	-	3
9	3788,00	2351,00	2,00	0,03	-	309	7,00	-	-	-	-	3
1	3712,00	2186,00	2,00	0,03	-	316	7,00	-	-	-	-	4
8	4456,00	2349,00	2,00	0,02	-	297	7,00	-	-	-	-	3
2	1644,00	5729,00	2,00	9,92E-03	-	158	7,00	-	-	-	-	4
3	3660,00	5776,00	2,00	9,24E-03	-	202	7,00	-	-	-	-	4

Вещество: 6053
Фтористый водород и плохорастворимые соли фтора

№	Коорд X(м)	Коорд Y(м)	Высота (м)	Концентр (д. ПДК)	Концентр. (мг/куб.м)	Напр ветр а	Скор ветр а	Фон		Фон до исключения		Тип точки
								доли ПДК	мг/куб.м	доли ПДК	мг/куб.м	
14	2005,00	3694,00	2,00	1,78E-03	-	123	7,00	-	-	-	-	3
12	2059,00	3276,00	2,00	1,67E-03	-	94	7,00	-	-	-	-	3
11	2232,00	2921,00	2,00	1,55E-03	-	56	0,70	-	-	-	-	3
13	2196,00	4037,00	2,00	1,34E-03	-	148	7,00	-	-	-	-	3
10	2887,00	2364,00	2,00	1,17E-03	-	349	7,00	-	-	-	-	3
4	2834,00	4106,00	2,00	1,00E-03	-	188	7,00	-	-	-	-	3
9	3788,00	2351,00	2,00	7,79E-04	-	309	7,00	-	-	-	-	3
7	3833,00	3575,00	2,00	7,23E-04	-	253	7,00	-	-	-	-	3
1	3712,00	2186,00	2,00	7,16E-04	-	316	7,00	-	-	-	-	4
5	3354,00	4280,00	2,00	6,24E-04	-	211	0,70	-	-	-	-	3
6	3817,00	4027,00	2,00	5,58E-04	-	234	0,70	-	-	-	-	3
8	4456,00	2349,00	2,00	3,99E-04	-	297	7,00	-	-	-	-	3
2	1644,00	5729,00	2,00	2,64E-04	-	157	0,70	-	-	-	-	4
3	3660,00	5776,00	2,00	2,60E-04	-	200	0,70	-	-	-	-	4

Вещество: 6204
Азота диоксид, серы диоксид

№	Коорд X(м)	Коорд Y(м)	Высота (м)	Концентр (д. ПДК)	Концентр. (мг/куб.м)	Напр ветр а	Скор ветр а	Фон		Фон до исключения		Тип точки
								доли ПДК	мг/куб.м	доли ПДК	мг/куб.м	
11	2232,00	2921,00	2,00	0,38	-	77	7,00	0,21	-	0,21	-	3
14	2005,00	3694,00	2,00	0,37	-	126	7,00	0,21	-	0,21	-	3
10	2887,00	2364,00	2,00	0,36	-	359	7,00	0,21	-	0,21	-	3
12	2059,00	3276,00	2,00	0,34	-	90	4,00	0,21	-	0,21	-	3

13	2196,00	4037,00	2,00	0,31	-	148	7,00	0,21	-	0,21	-	3
9	3788,00	2351,00	2,00	0,31	-	308	7,00	0,21	-	0,21	-	3
1	3712,00	2186,00	2,00	0,30	-	316	7,00	0,21	-	0,21	-	4
4	2834,00	4106,00	2,00	0,29	-	178	7,00	0,21	-	0,21	-	3
7	3833,00	3575,00	2,00	0,29	-	243	7,00	0,21	-	0,21	-	3
5	3354,00	4280,00	2,00	0,27	-	208	1,10	0,21	-	0,21	-	3
6	3817,00	4027,00	2,00	0,26	-	230	1,10	0,21	-	0,21	-	3
8	4456,00	2349,00	2,00	0,26	-	295	7,00	0,21	-	0,21	-	3
2	1644,00	5729,00	2,00	0,24	-	157	1,10	0,21	-	0,21	-	4
3	3660,00	5776,00	2,00	0,24	-	200	1,10	0,21	-	0,21	-	4

Вещество: 6205
Серый диоксид и фтористый водород

№	Коорд X(м)	Коорд Y(м)	Высота (м)	Концентр (д. ПДК)	Концентр. (мг/куб.м)	Напр ветр	Скор ветр	Фон		Фон до исключения		Тип точки
								доли ПДК	мг/куб.м	доли ПДК	мг/куб.м	
11	2232,00	2921,00	2,00	6,35E-03	-	77	7,00	-	-	-	-	3
10	2887,00	2364,00	2,00	5,86E-03	-	359	7,00	-	-	-	-	3
12	2059,00	3276,00	2,00	4,77E-03	-	103	7,00	-	-	-	-	3
14	2005,00	3694,00	2,00	4,68E-03	-	126	7,00	-	-	-	-	3
4	2834,00	4106,00	2,00	3,30E-03	-	178	7,00	-	-	-	-	3
9	3788,00	2351,00	2,00	3,14E-03	-	308	7,00	-	-	-	-	3
13	2196,00	4037,00	2,00	3,10E-03	-	146	7,00	-	-	-	-	3
7	3833,00	3575,00	2,00	3,00E-03	-	243	7,00	-	-	-	-	3
1	3712,00	2186,00	2,00	2,86E-03	-	316	7,00	-	-	-	-	4
5	3354,00	4280,00	2,00	2,21E-03	-	202	7,00	-	-	-	-	3
6	3817,00	4027,00	2,00	2,09E-03	-	225	7,00	-	-	-	-	3
8	4456,00	2349,00	2,00	1,54E-03	-	295	7,00	-	-	-	-	3
3	3660,00	5776,00	2,00	8,45E-04	-	198	0,70	-	-	-	-	4
2	1644,00	5729,00	2,00	8,39E-04	-	156	0,70	-	-	-	-	4

Отчет

Вариант расчета: ООО «Полипласт Новомосковск» (44) - Расчет рассеивания по МРР-2017 [02.11.2022 14:15 - 02.11.2022 14:17] , ЛЕТО

Тип расчета: Расчеты по веществам

Код расчета: 0143 (Марганец и его соединения (в пересчете на марганец (IV) оксид))

Параметр: Концентрация вредного вещества (в долях ПДК)

Высота 2м

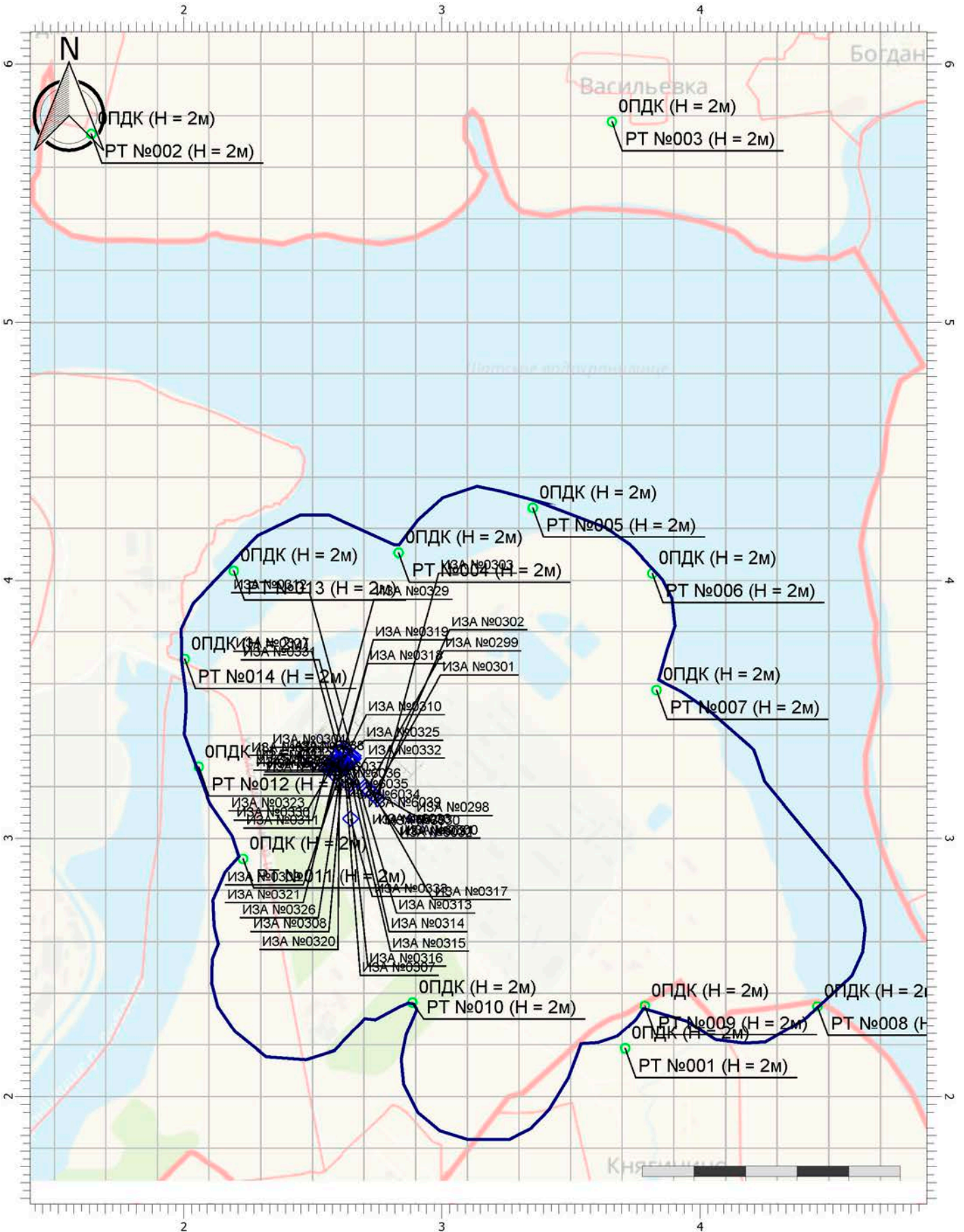

Масштаб 1:20000 (в 1см 200м, ед. изм.: км)

Цветовая схема (ПДК)

Отчет

Вариант расчета: ООО «Полипласт Новомосковск» (44) - Расчет рассеивания по МРР-2017 [02.11.2022 14:15 - 02.11.2022 14:17] , ЛЕТО

Тип расчета: Расчеты по веществам

Код расчета: 0155 (диНатрий карбонат)

Параметр: Концентрация вредного вещества (в долях ПДК)

Высота 2м

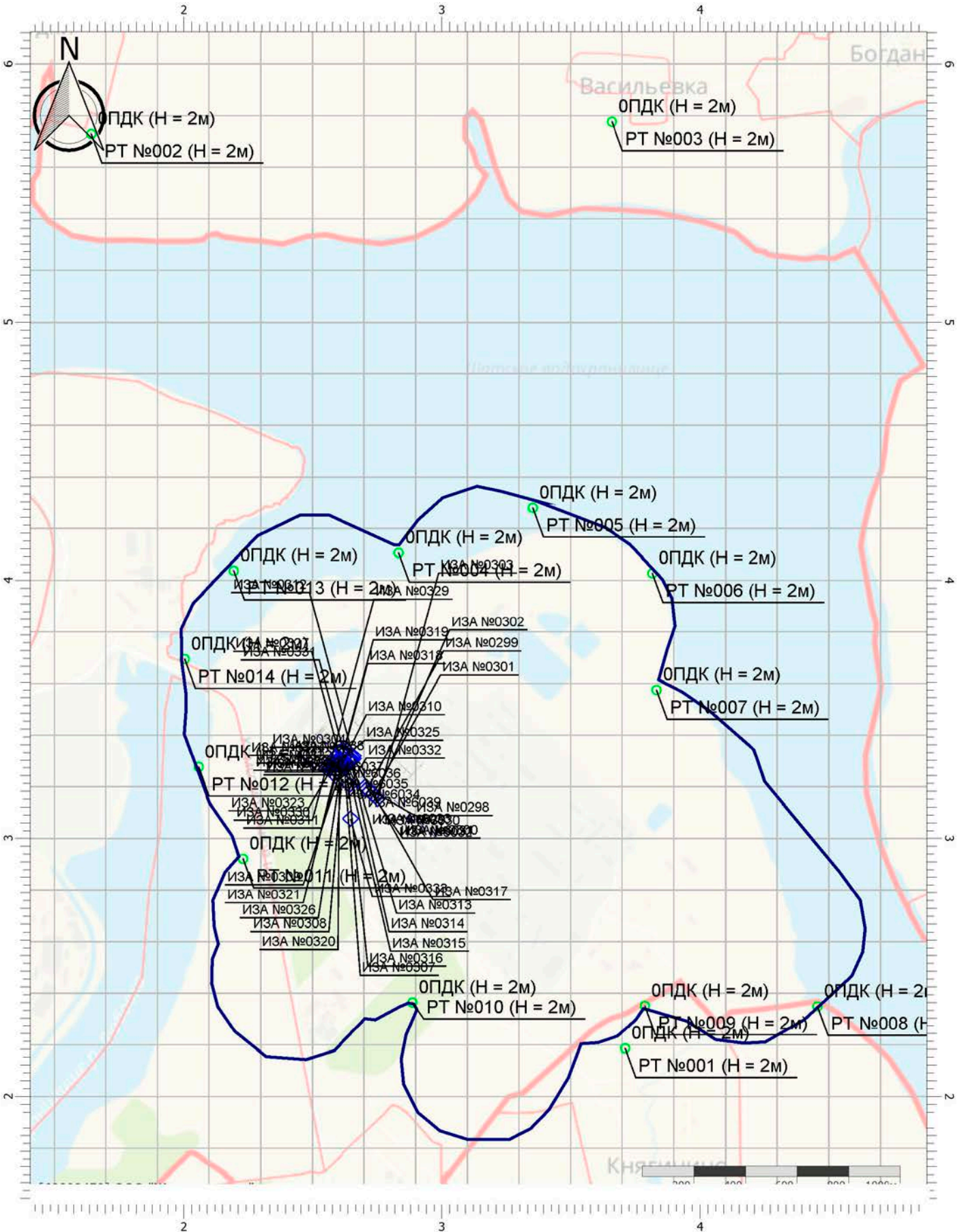

Цветовая схема (ПДК)

Масштаб 1:20000 (в 1см 200м, ед. изм.: км)

Отчет

Вариант расчета: ООО «Полипласт Новомосковск» (44) - Расчет рассеивания по МРР-2017 [02.11.2022 14:15 - 02.11.2022 14:17] , ЛЕТО

Тип расчета: Расчеты по веществам

Код расчета: 0301 (Азота диоксид (Двуокись азота; пероксид азота))

Параметр: Концентрация вредного вещества (в долях ПДК)

Высота 2м

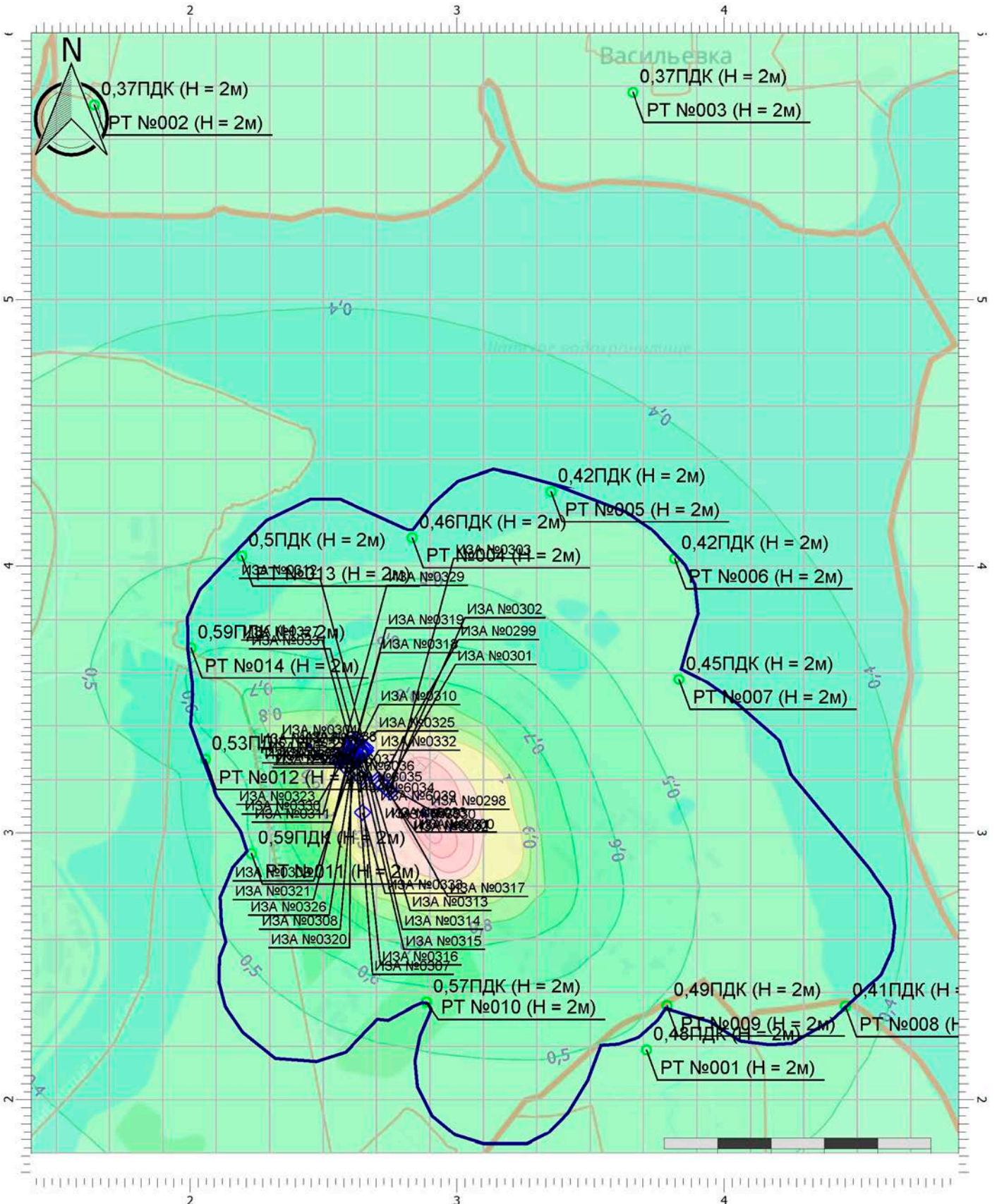

Цветовая схема (ПДК)

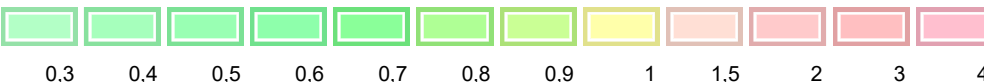

Масштаб 1:20000 (в 1 см 200м, ед. изм.: км)

Отчет

Вариант расчета: ООО «Полипласт Новомосковск» (44) - Расчет рассеивания по МРР-2017 [02.11.2022 14:15 - 02.11.2022 14:17] , ЛЕТО

Тип расчета: Расчеты по веществам

Код расчета: 0304 (Азот (II) оксид (Азот монооксид))

Параметр: Концентрация вредного вещества (в долях ПДК)

Высота 2м

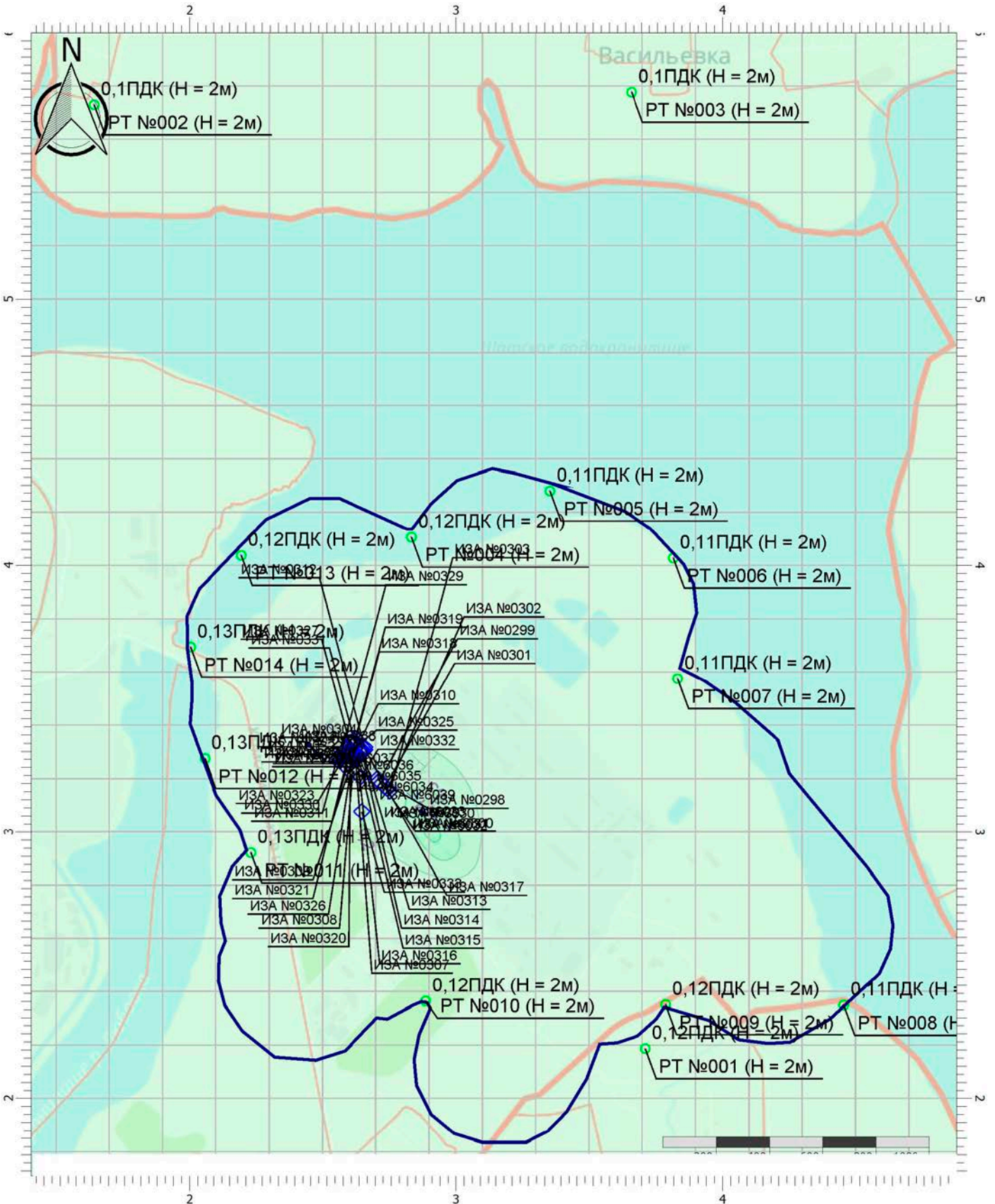

Масштаб 1:20000 (в 1 см 200м, ед. изм.: км)

Цветовая схема (ПДК)



Отчет

Вариант расчета: ООО «Полипласт Новомосковск» (44) - Расчет рассеивания по МРР-2017 [02.11.2022 14:15 - 02.11.2022 14:17] , ЛЕТО

Тип расчета: Расчеты по веществам

Код расчета: 0316 (Гидрохлорид (по молекуле HCl) (Водород хлорид))

Параметр: Концентрация вредного вещества (в долях ПДК)

Высота 2м

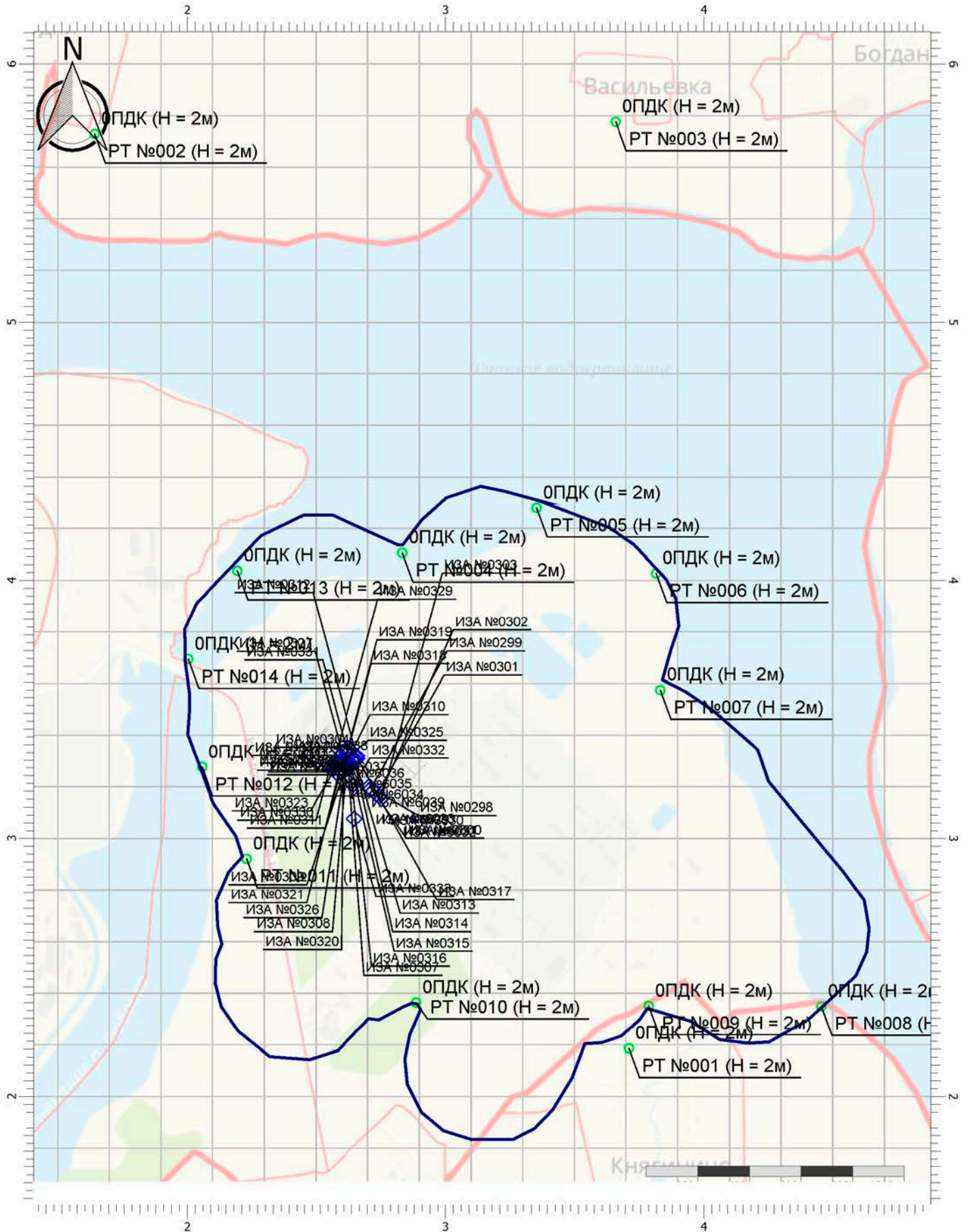

Цветовая схема (ПДК)

Масштаб 1:20000 (в 1см 200м, ед. изм.: км)

Отчет

Вариант расчета: ООО «Полипласт Новомосковск» (44) - Расчет рассеивания по МРР-2017 [02.11.2022 14:15 - 02.11.2022 14:17] , ЛЕТО

Тип расчета: Расчеты по веществам

Код расчета: 0328 (Углерод (Пигмент черный))

Параметр: Концентрация вредного вещества (в долях ПДК)

Высота 2м

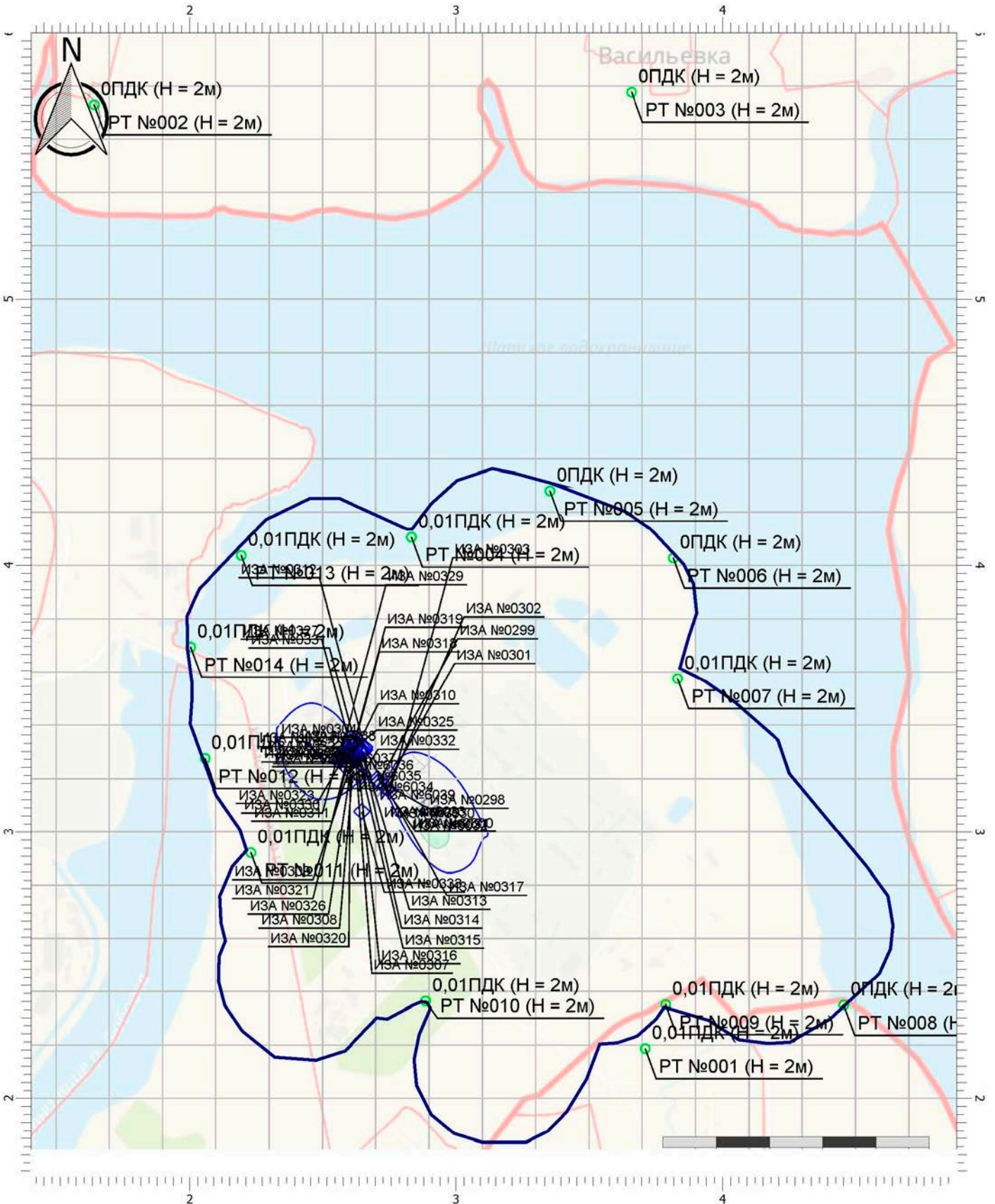

Масштаб 1:20000 (в 1см 200м, ед. изм.: км)

Цветовая схема (ПДК)



0,05 0,1

Отчет

Вариант расчета: ООО «Полипласт Новомосковск» (44) - Расчет рассеивания по МРП-2017 [02.11.2022 14:15 - 02.11.2022 14:17] , ЛЕТО

Тип расчета: Расчеты по веществам

Код расчета: 0330 (Сера диоксид)

Параметр: Концентрация вредного вещества (в долях ПДК)

Высота 2м

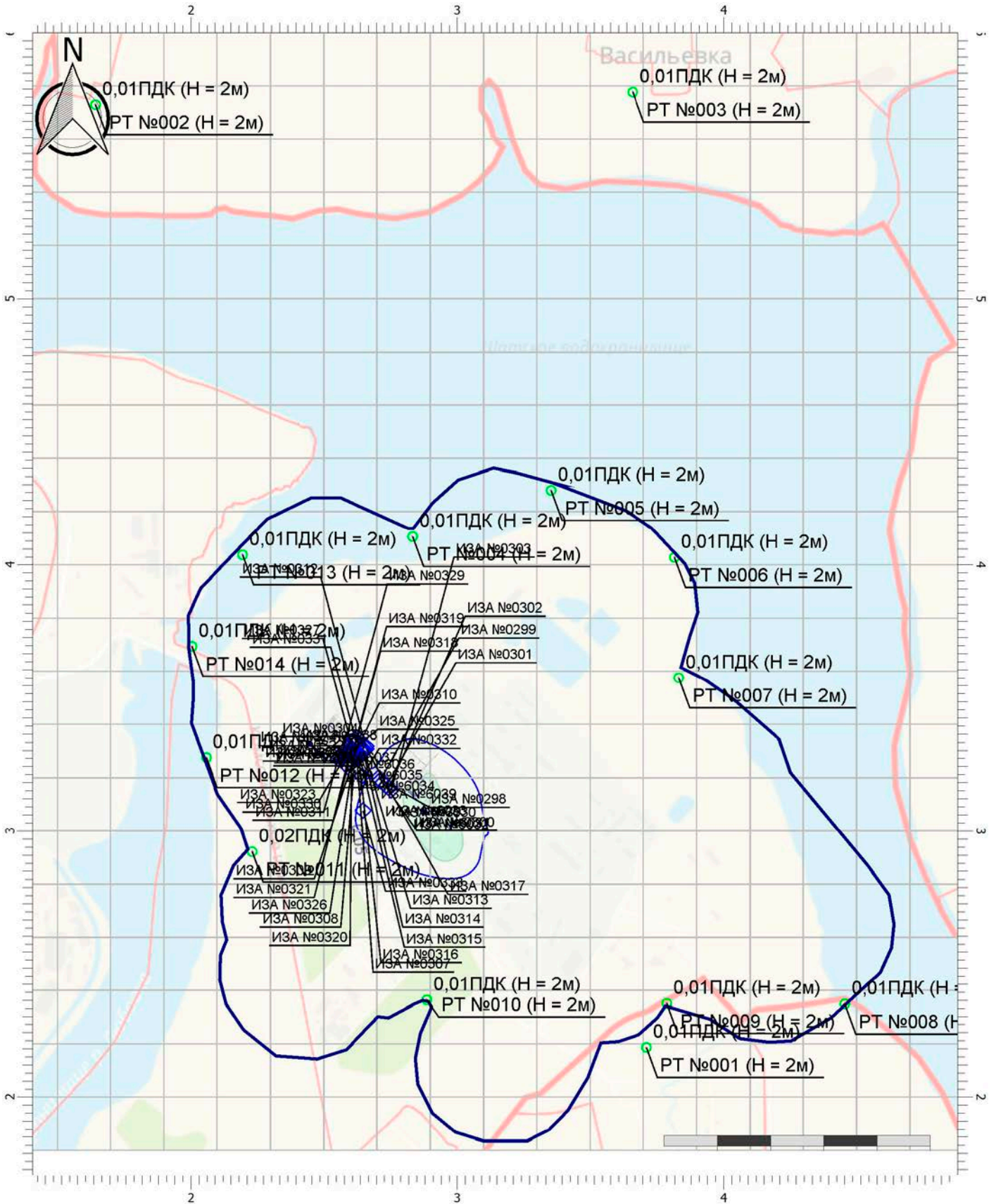

Масштаб 1:20000 (в 1 см 200м, ед. изм.: км)

Цветовая схема (ПДК)



0,05 0,1

Отчет

Вариант расчета: ООО «Полипласт Новомосковск» (44) - Расчет рассеивания по МРР-2017 [02.11.2022 14:15 - 02.11.2022 14:17] , ЛЕТО

Тип расчета: Расчеты по веществам

Код расчета: 0337 (Углерода оксид (Углерод окись; углерод моноокись; угарный газ))

Параметр: Концентрация вредного вещества (в долях ПДК)

Высота 2м

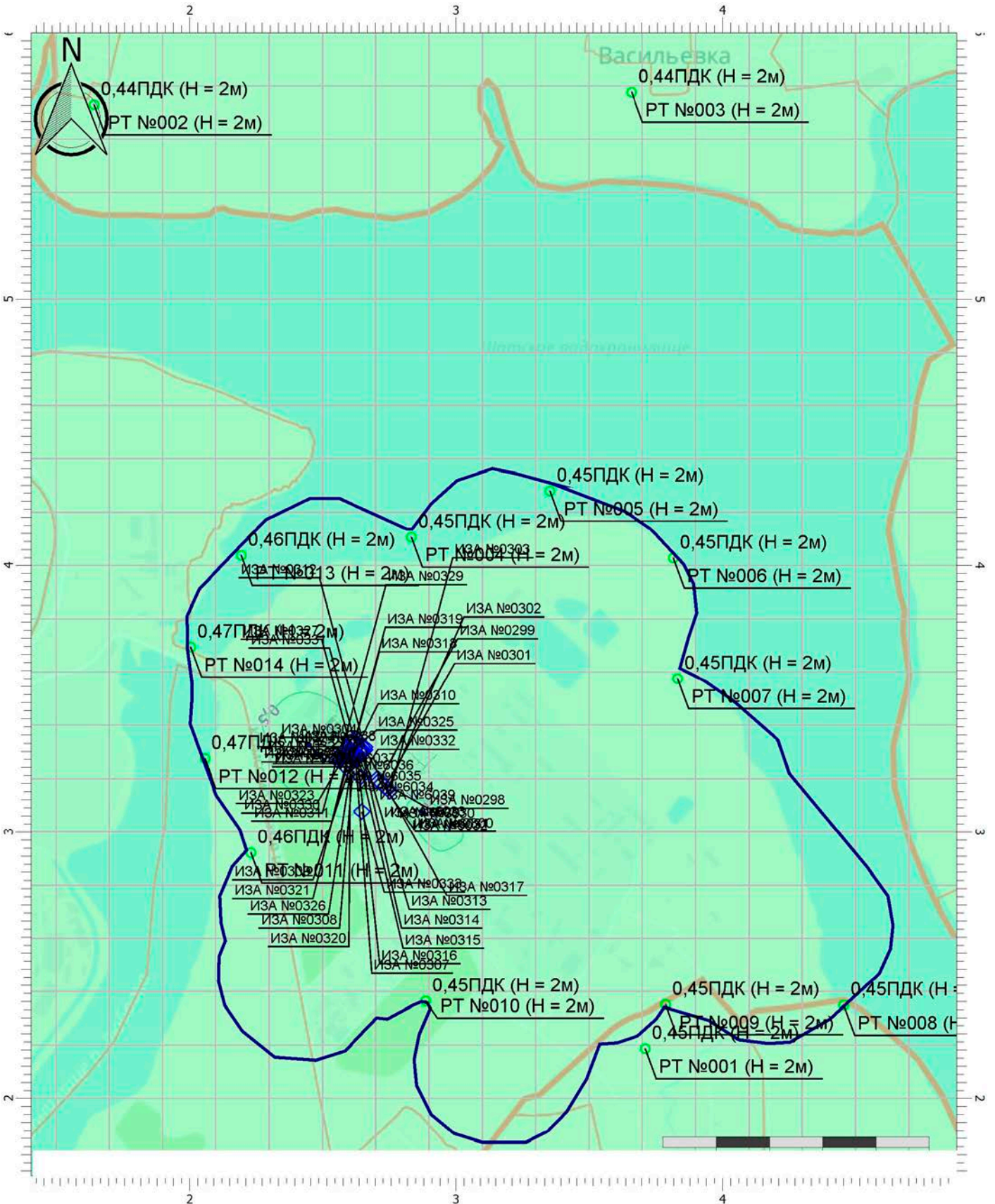

Масштаб 1:20000 (в 1 см 200м, ед. изм.: км)

Цветовая схема (ПДК)



0,4 0,5

Отчет

Вариант расчета: ООО «Полипласт Новомосковск» (44) - Расчет рассеивания по МРР-2017 [02.11.2022 14:15 - 02.11.2022 14:17], ЛЕТО

Тип расчета: Расчеты по веществам

Код расчета: 0342 (Гидрофторид (Водород фторид; фтороводород))

Параметр: Концентрация вредного вещества (в долях ПДК)

Высота 2м

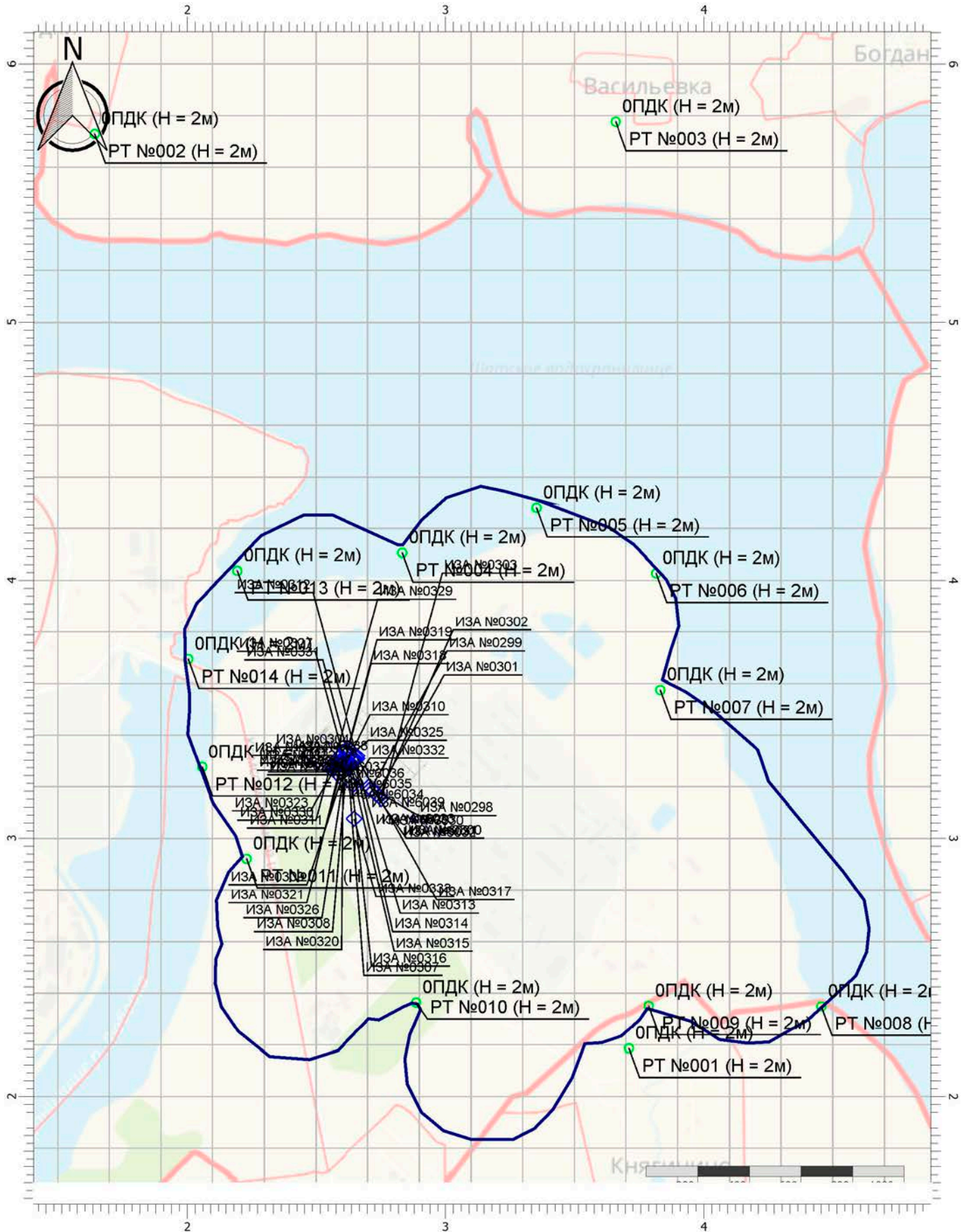

Цветовая схема (ПДК)

Масштаб 1:20000 (в 1см 200м, ед. изм.: км)

Отчет

Вариант расчета: ООО «Полипласт Новомосковск» (44) - Расчет рассеивания по МРР-2017 [02.11.2022 14:15 - 02.11.2022 14:17], ЛЕТО

Тип расчета: Расчеты по веществам

Код расчета: 0344 (Фториды неорганические плохо растворимые)

Параметр: Концентрация вредного вещества (в долях ПДК)

Высота 2м

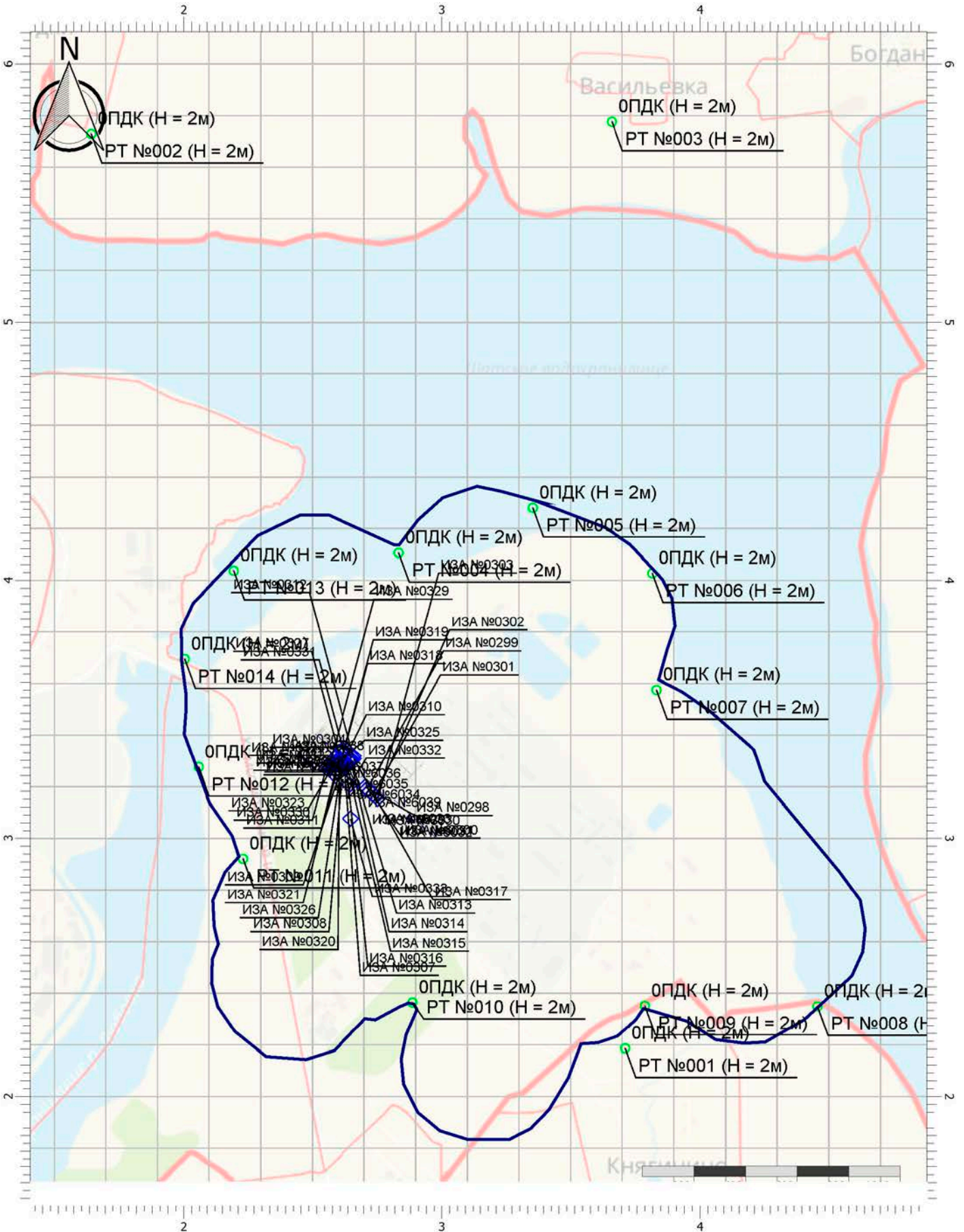

Масштаб 1:20000 (в 1см 200м, ед. изм.: км)

Цветовая схема (ПДК)

Отчет

Вариант расчета: ООО «Полипласт Новомосковск» (44) - Расчет рассеивания по МРР-2017 [02.11.2022 14:15 - 02.11.2022 14:17], ЛЕТО

Тип расчета: Расчеты по веществам

Код расчета: 0410 (Метан)

Параметр: Концентрация вредного вещества (в долях ПДК)

Высота 2м

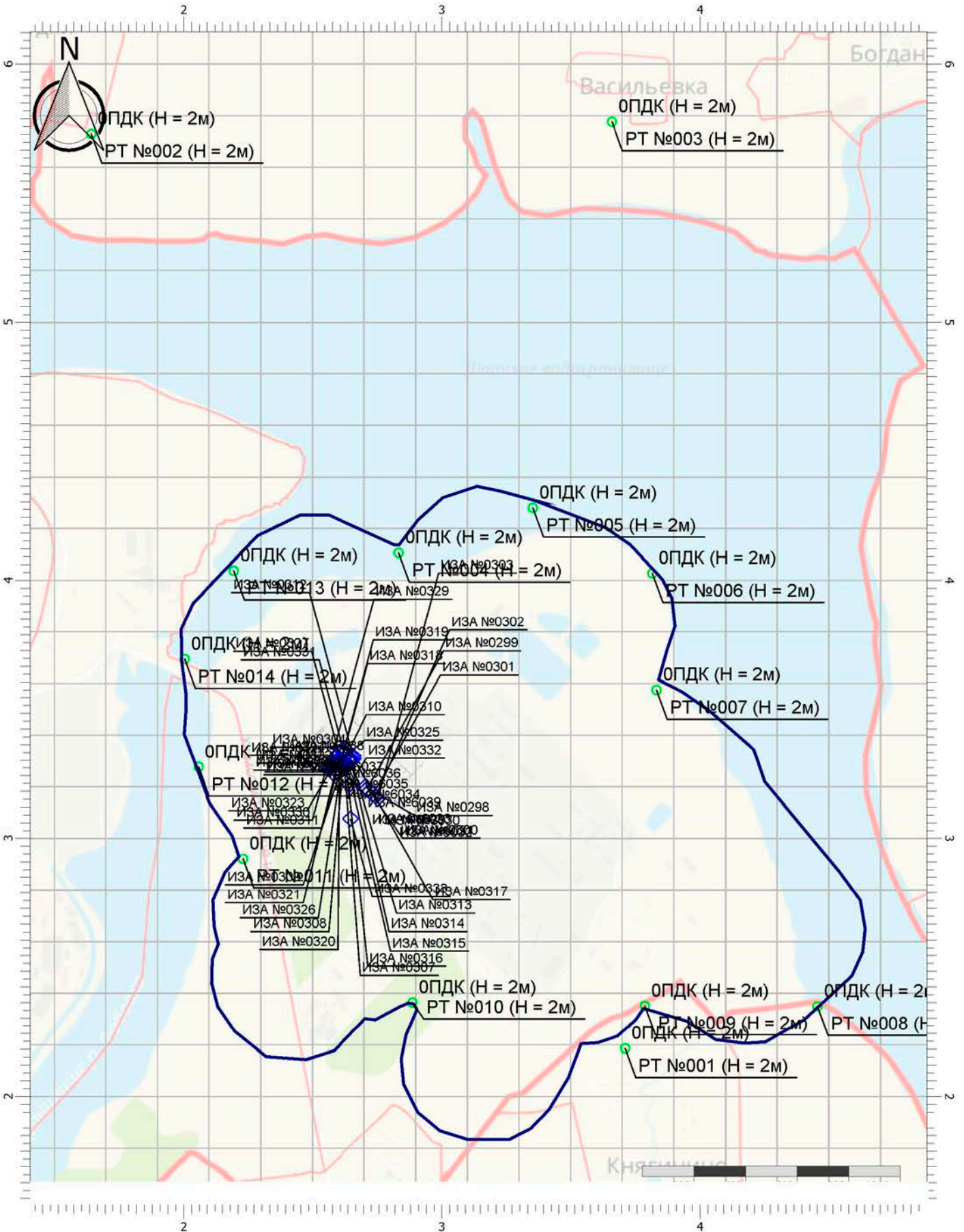

Цветовая схема (ПДК)

Масштаб 1:20000 (в 1см 200м, ед. изм.: км)

Отчет

Вариант расчета: ООО «Полипласт Новомосковск» (44) - Расчет рассеивания по МРР-2017 [02.11.2022 14:15 - 02.11.2022 14:17], ЛЕТО

Тип расчета: Расчеты по веществам

Код расчета: 0526 (Этен (этилен))

Параметр: Концентрация вредного вещества (в долях ПДК)

Высота 2м

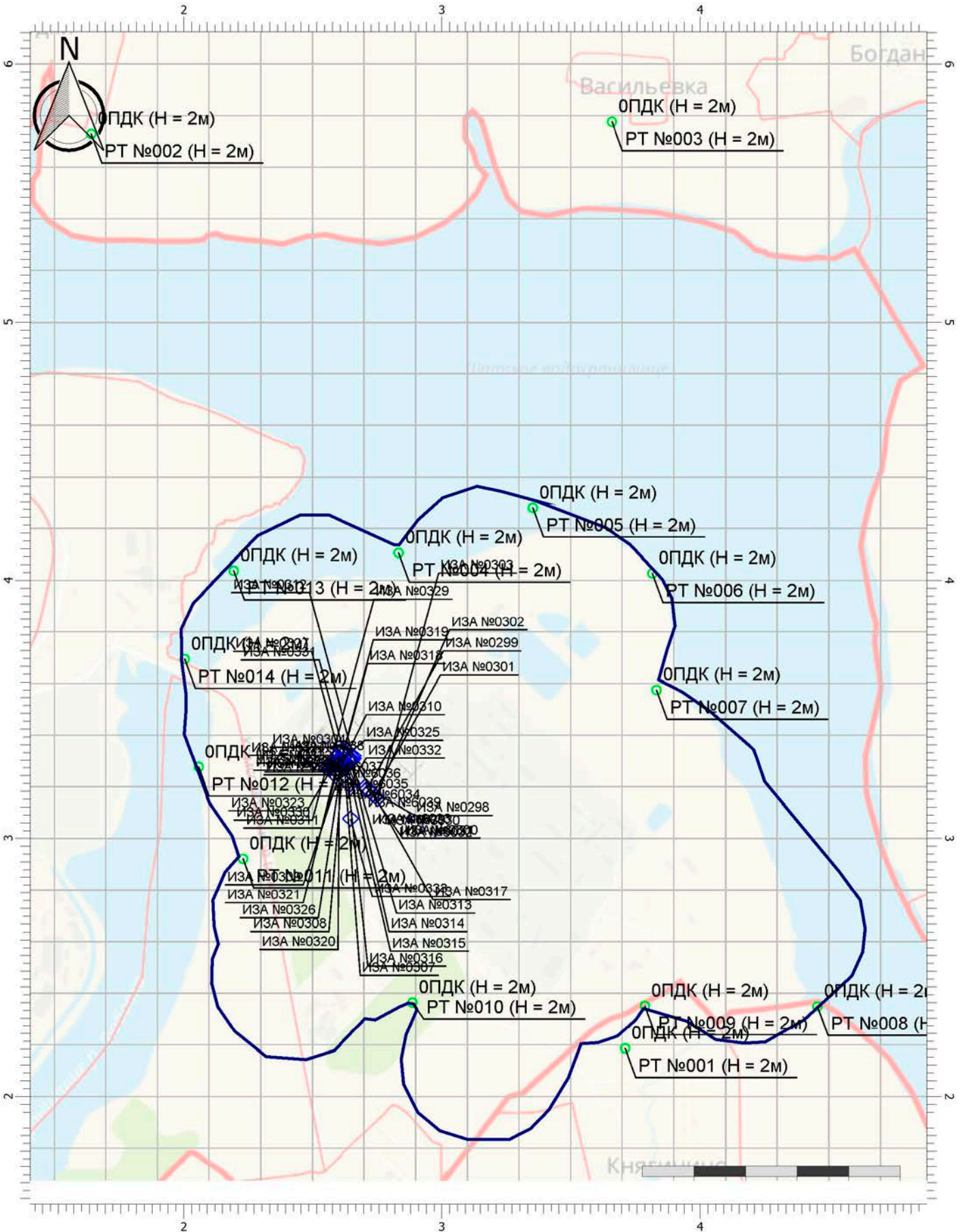

Цветовая схема (ПДК)

Отчет

Вариант расчета: ООО «Полипласт Новомосковск» (44) - Расчет рассеивания по МРР-2017 [02.11.2022 14:15 - 02.11.2022 14:17], ЛЕТО

Тип расчета: Расчеты по веществам

Код расчета: 1061 (Этанол (Этиловый спирт; метилкарбинол))

Параметр: Концентрация вредного вещества (в долях ПДК)

Высота 2м

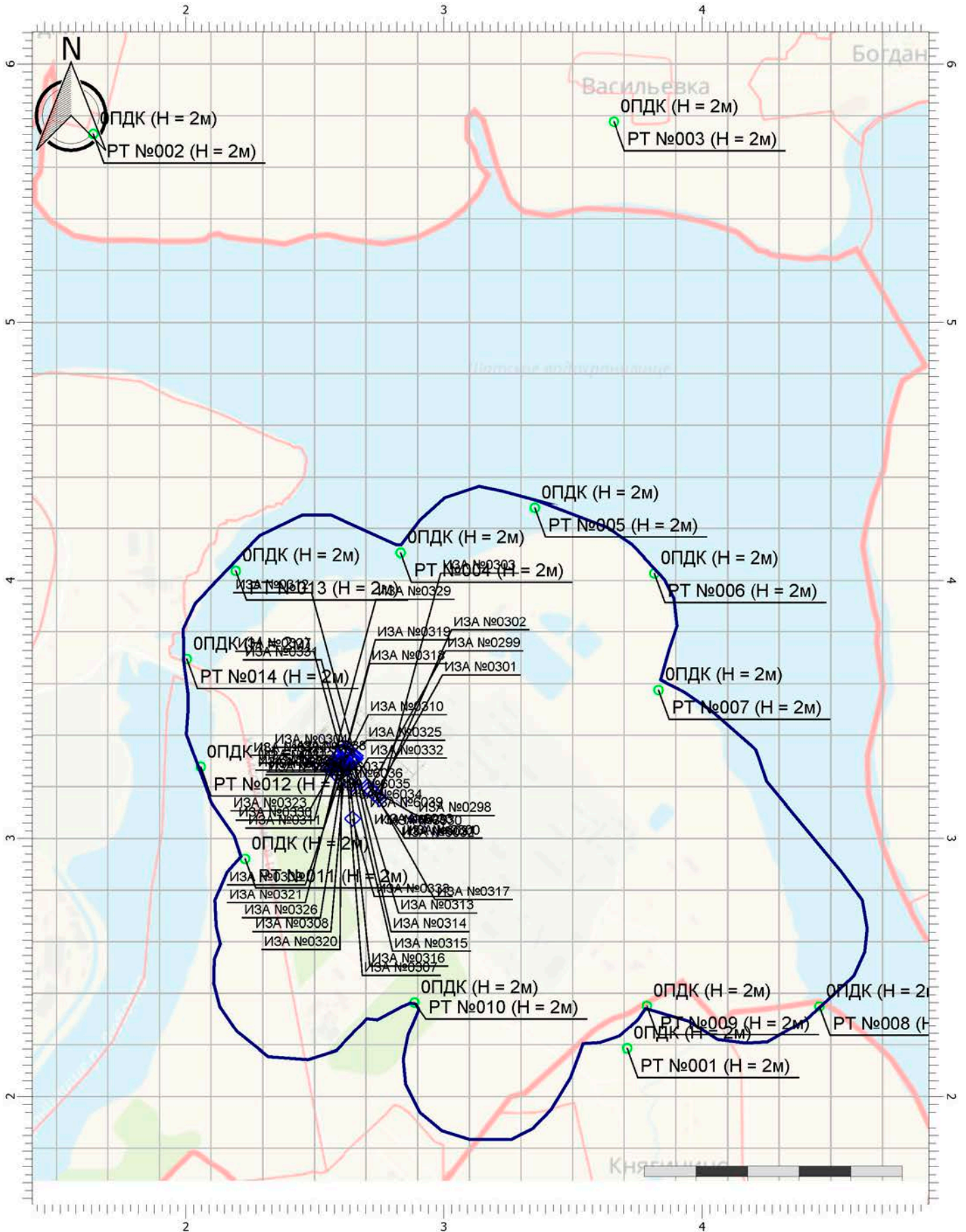

Цветовая схема (ПДК)

Масштаб 1:20000 (в 1см 200м, ед. изм.: км)

Отчет

Вариант расчета: ООО «Полипласт Новомосковск» (44) - Расчет рассеивания по МРР-2017 [02.11.2022 14:15 - 02.11.2022 14:17] , ЛЕТО

Тип расчета: Расчеты по веществам

Код расчета: 1081 (Поливиниловый спирт)

Параметр: Концентрация вредного вещества (в долях ПДК)

Высота 2м

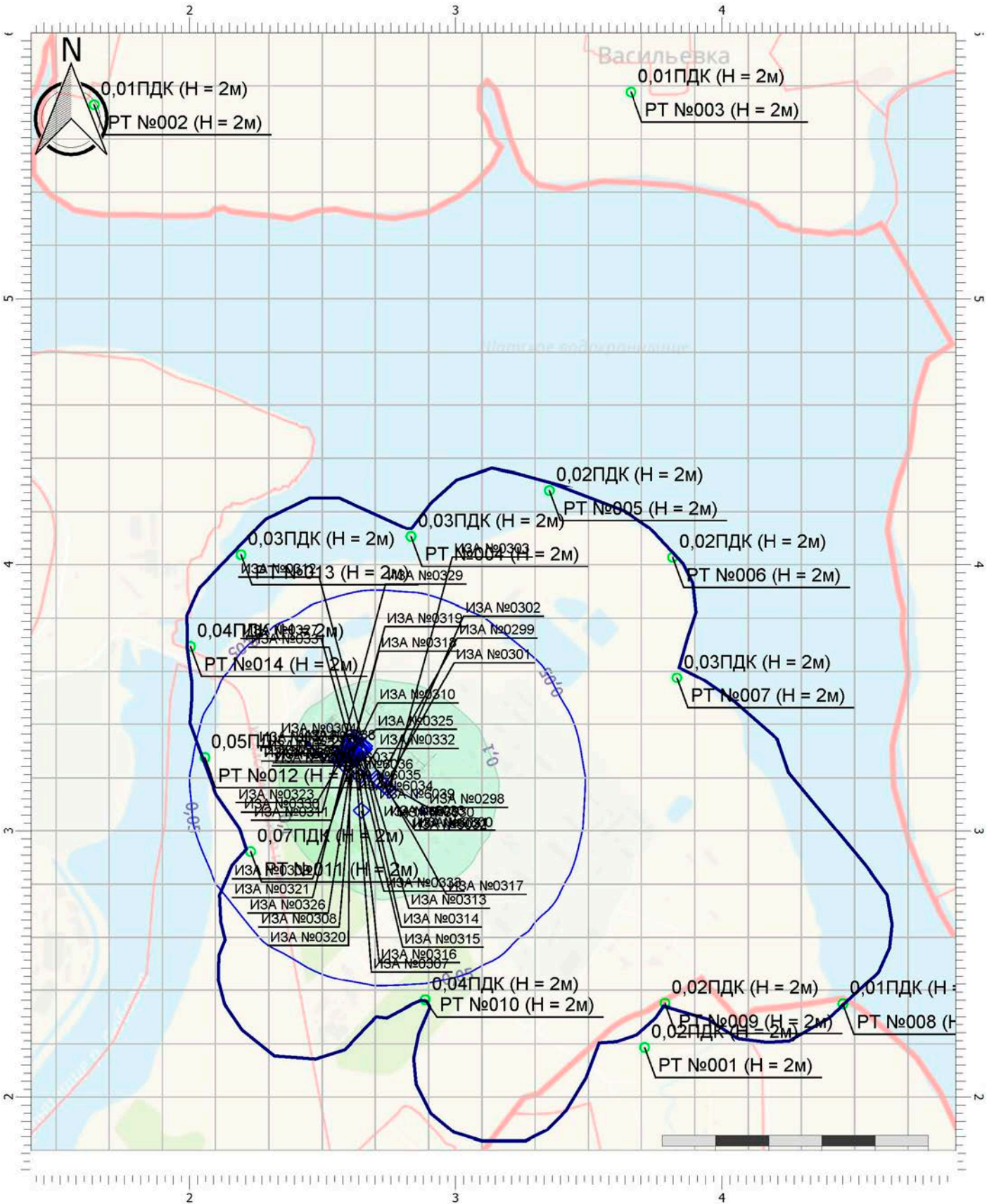

Масштаб 1:20000 (в 1см 200м, ед. изм.: км)

Цветовая схема (ПДК)



0,05 0,1

Отчет

Вариант расчета: ООО «Полипласт Новомосковск» (44) - Расчет рассеивания по МРР-2017 [02.11.2022 14:15 - 02.11.2022 14:17], ЛЕТО

Тип расчета: Расчеты по веществам

Код расчета: 1401 (Пропан-2-он (Диметилкетон; диметилформальдегид))

Параметр: Концентрация вредного вещества (в долях ПДК)

Высота 2м

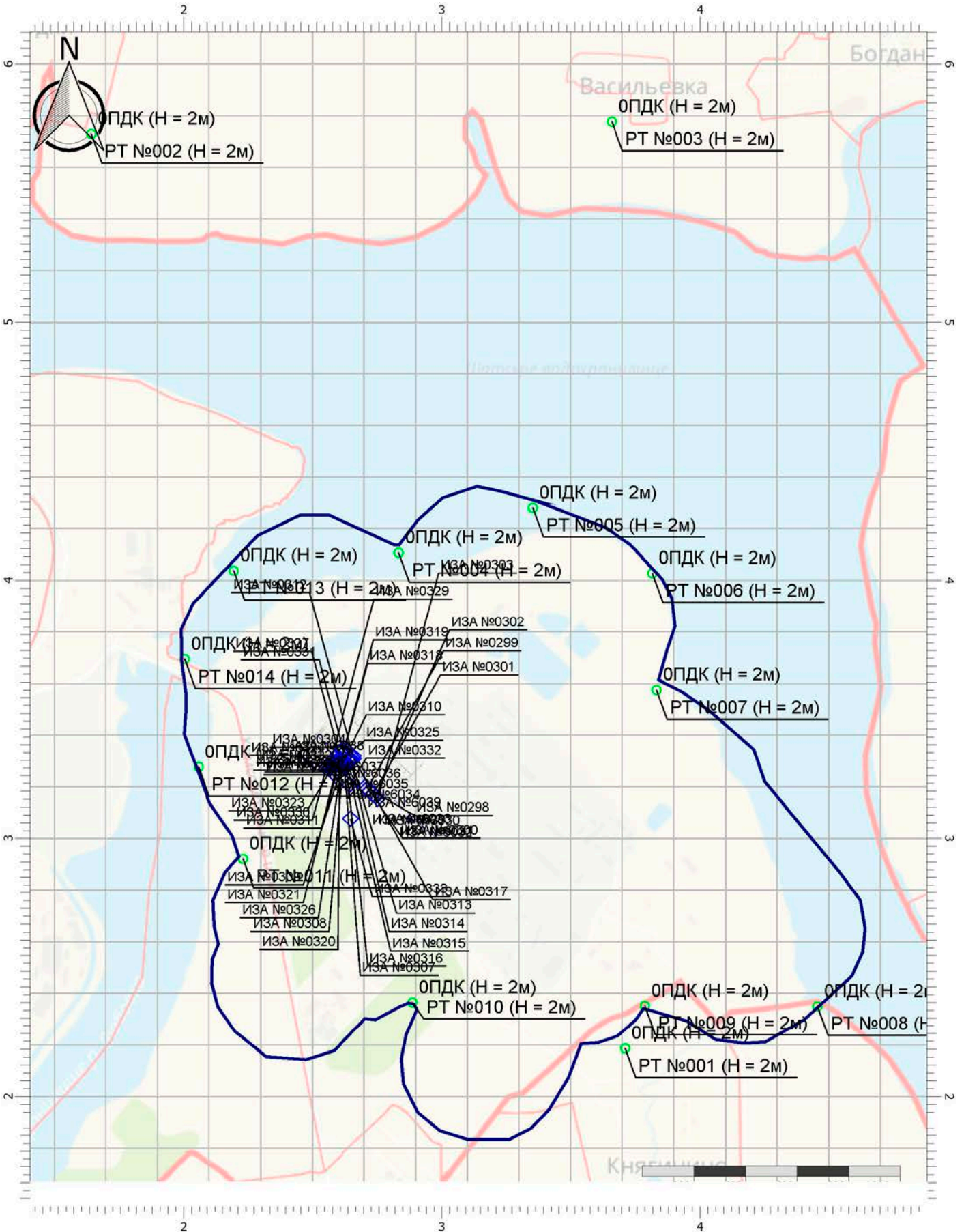

Масштаб 1:20000 (в 1см 200м, ед. изм.: км)

Цветовая схема (ПДК)

Отчет

Вариант расчета: ООО «Полипласт Новомосковск» (44) - Расчет рассеивания по МРР-2017 [02.11.2022 14:15 - 02.11.2022 14:17] , ЛЕТО

Тип расчета: Расчеты по веществам

Код расчета: 1555 (Этановая кислота (Метанкарбоновая кислота))

Параметр: Концентрация вредного вещества (в долях ПДК)

Высота 2м

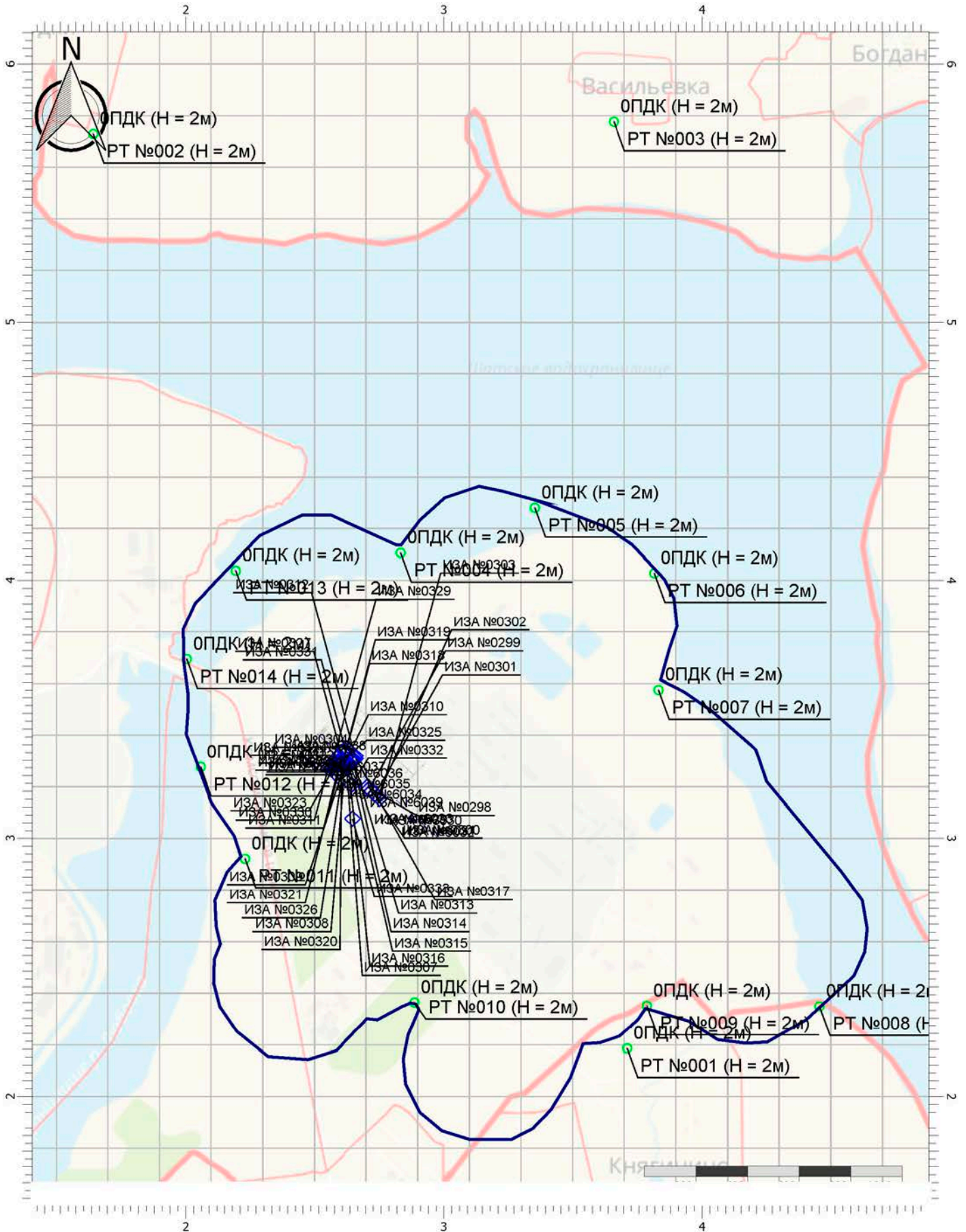

Масштаб 1:20000 (в 1см 200м, ед. изм.: км)

Цветовая схема (ПДК)

Отчет

Вариант расчета: ООО «Полипласт Новомосковск» (44) - Расчет рассеивания по МРР-2017 [02.11.2022 14:15 - 02.11.2022 14:17] , ЛЕТО

Тип расчета: Расчеты по веществам

Код расчета: 2732 (Керосин (Керосин прямой перегонки; керосин дезодорированный))

Параметр: Концентрация вредного вещества (в долях ПДК)

Высота 2м

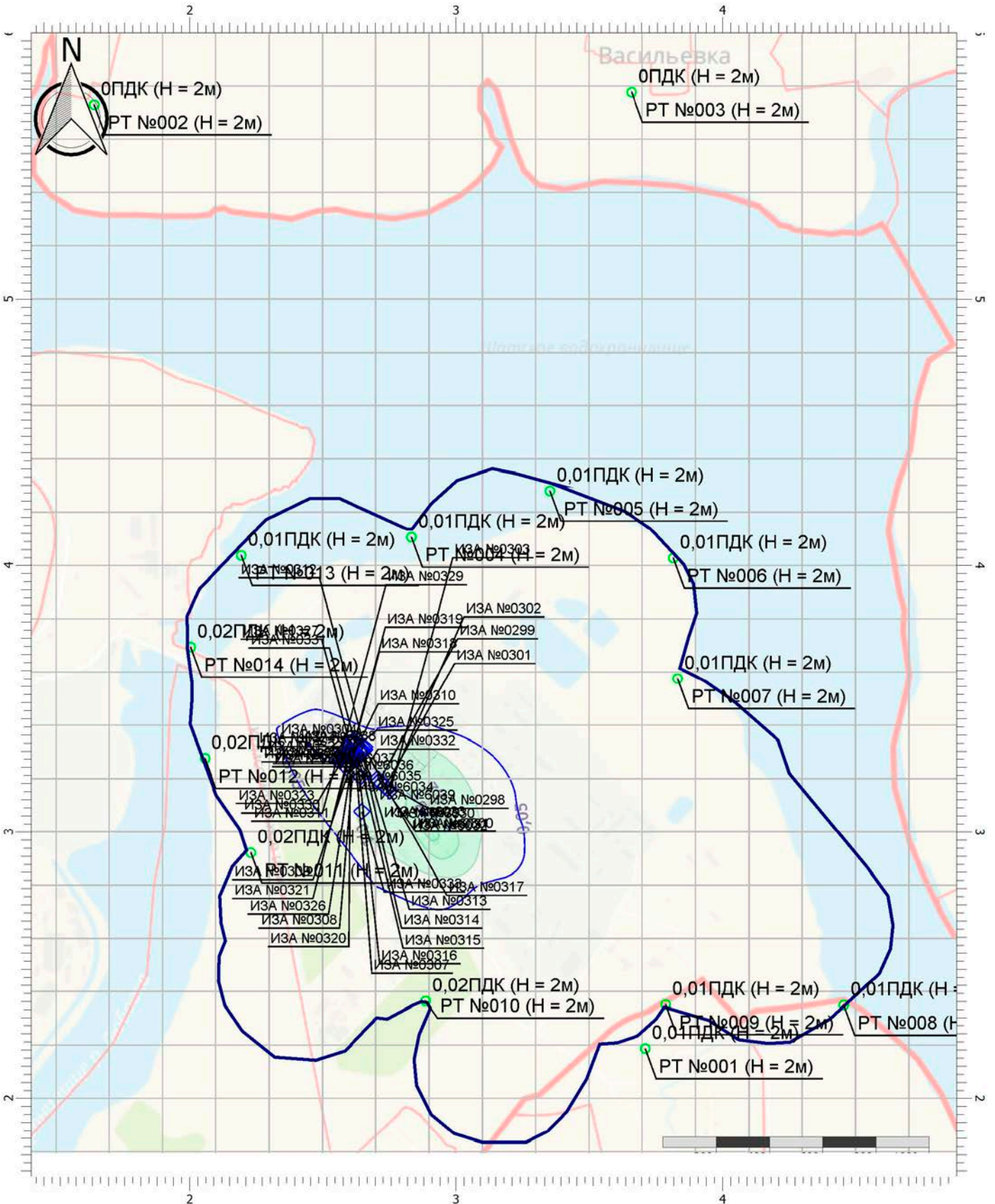

Масштаб 1:20000 (в 1 см 200м, ед. изм.: км)

Цветовая схема (ПДК)

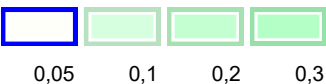

Отчет

Вариант расчета: ООО «Полипласт Новомосковск» (44) - Расчет рассеивания по МРР-2017 [02.11.2022 14:15 - 02.11.2022 14:17], ЛЕТО

Тип расчета: Расчеты по веществам

Код расчета: 2902 (Взвешенные вещества)

Параметр: Концентрация вредного вещества (в долях ПДК)

Высота 2м

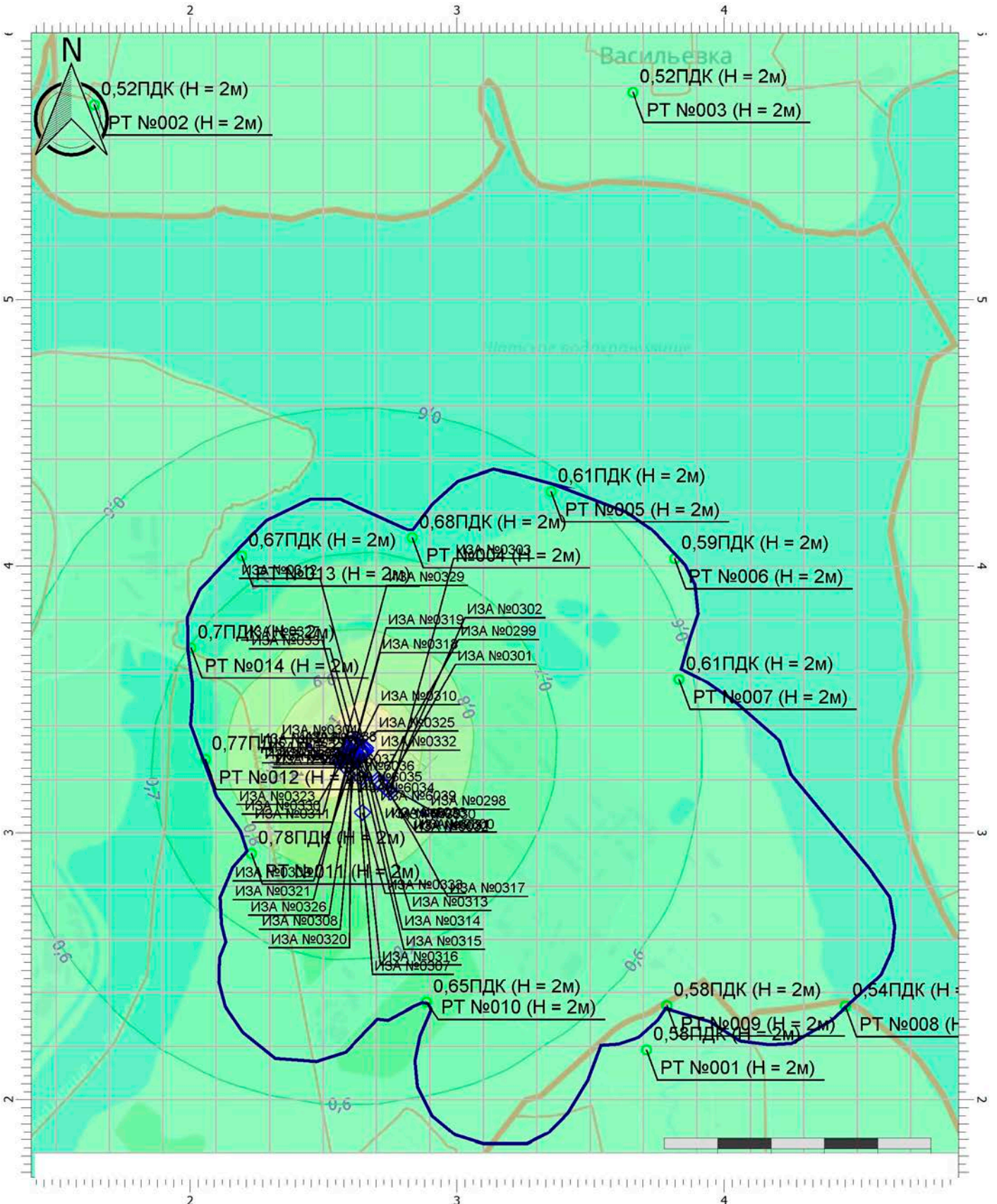

Масштаб 1:20000 (в 1 см 200м, ед. изм.: км)

Цветовая схема (ПДК)

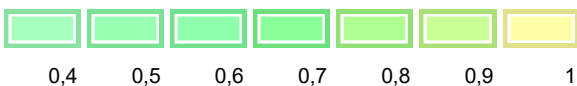

Отчет

Вариант расчета: ООО «Полипласт Новомосковск» (44) - Расчет рассеивания по МРР-2017 [02.11.2022 14:15 - 02.11.2022 14:17], ЛЕТО

Тип расчета: Расчеты по веществам

Код расчета: 2908 (Пыль неорганическая: 70-20% SiO₂)

Параметр: Концентрация вредного вещества (в долях ПДК)

Высота 2м

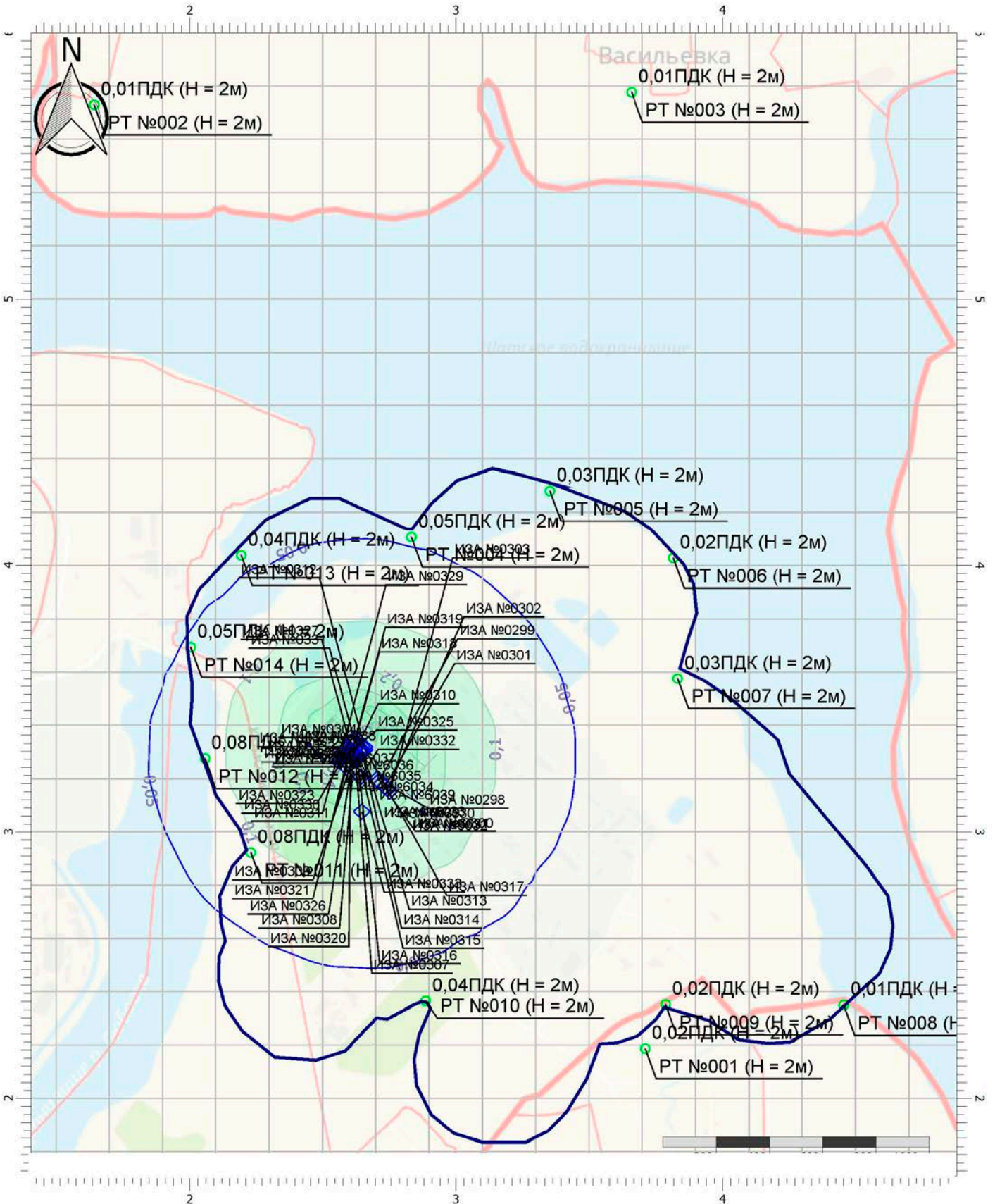

Масштаб 1:20000 (в 1 см 200м, ед. изм.: км)

Цветовая схема (ПДК)

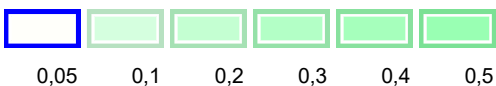

Отчет

Вариант расчета: ООО «Полипласт Новомосковск» (44) - Расчет рассеивания по МРР-2017 [02.11.2022 14:15 - 02.11.2022 14:17] , ЛЕТО

Тип расчета: Расчеты по веществам

Код расчета: 2966 (Пыль крахмала)

Параметр: Концентрация вредного вещества (в долях ПДК)

Высота 2м

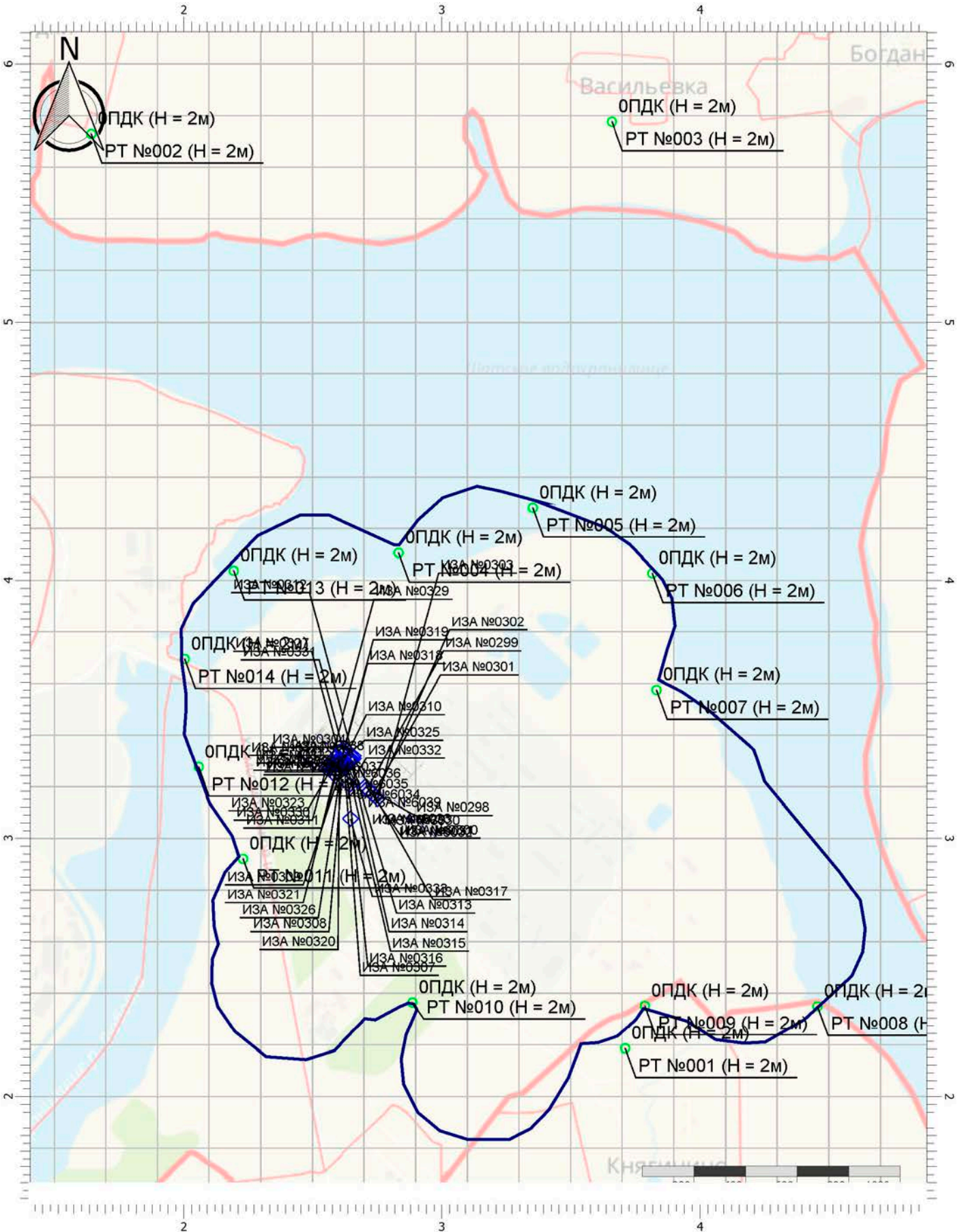

Масштаб 1:20000 (в 1см 200м, ед. изм.: км)

Цветовая схема (ПДК)

Отчет

Вариант расчета: ООО «Полипласт Новомосковск» (44) - Расчет рассеивания по МРР-2017 [02.11.2022 14:15 - 02.11.2022 14:17] , ЛЕТО

Тип расчета: Расчеты по веществам

Код расчета: 2977 (Пыль талька)

Параметр: Концентрация вредного вещества (в долях ПДК)

Высота 2м

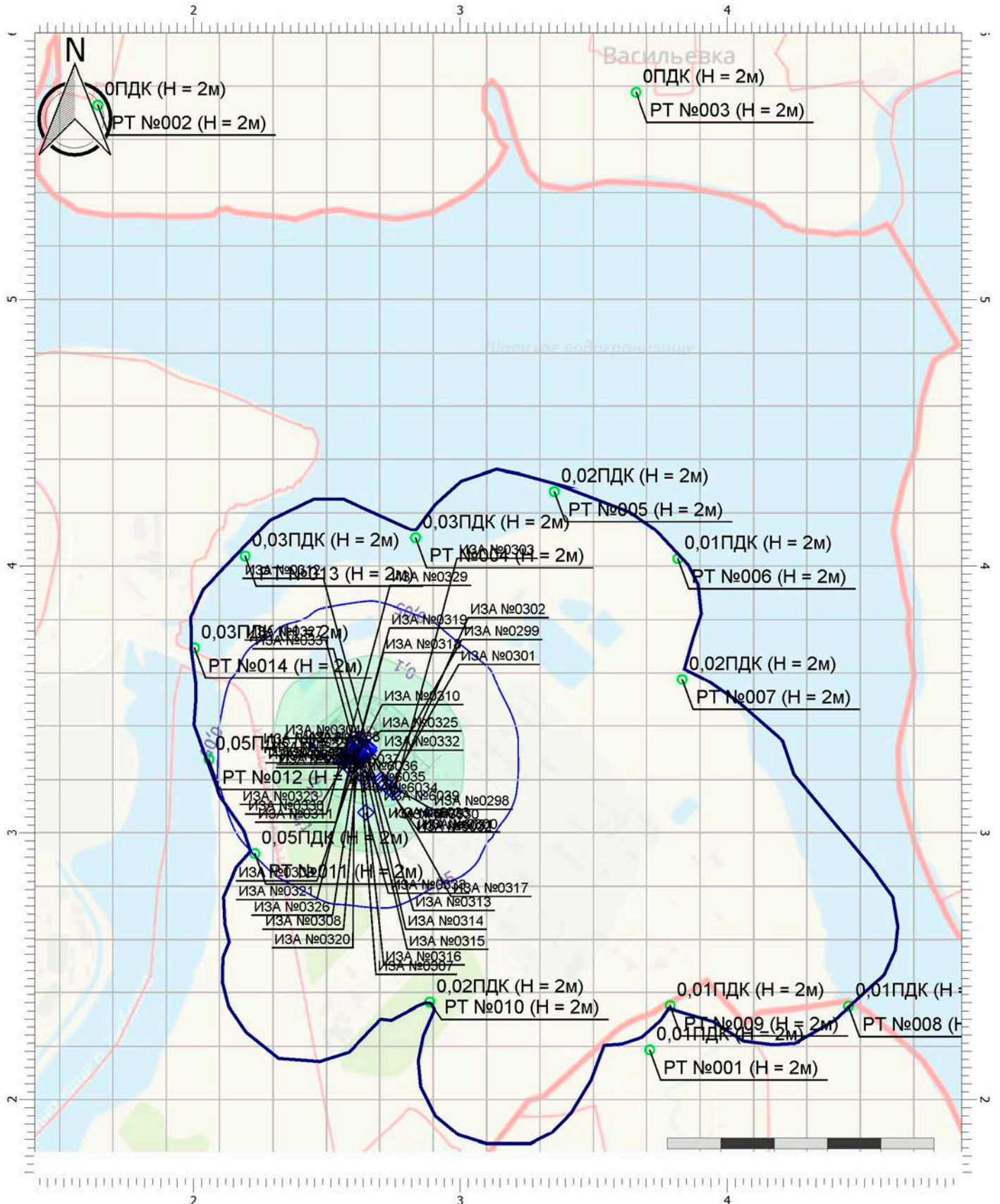

Цветовая схема (ПДК)

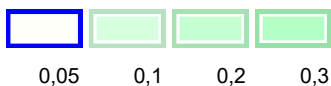

Масштаб 1:20000 (в 1см 200м, ед. изм.: км)

Отчет

Вариант расчета: ООО «Полипласт Новомосковск» (44) - Расчет рассеивания по МРР-2017 [02.11.2022 14:15 - 02.11.2022 14:17] , ЛЕТО

Тип расчета: Расчеты по веществам

Код расчета: 3119 (Кальций карбонат (Кальций углекислый; кальциевая соль карбоновой)

Параметр: Концентрация вредного вещества (в долях ПДК)

Высота 2м

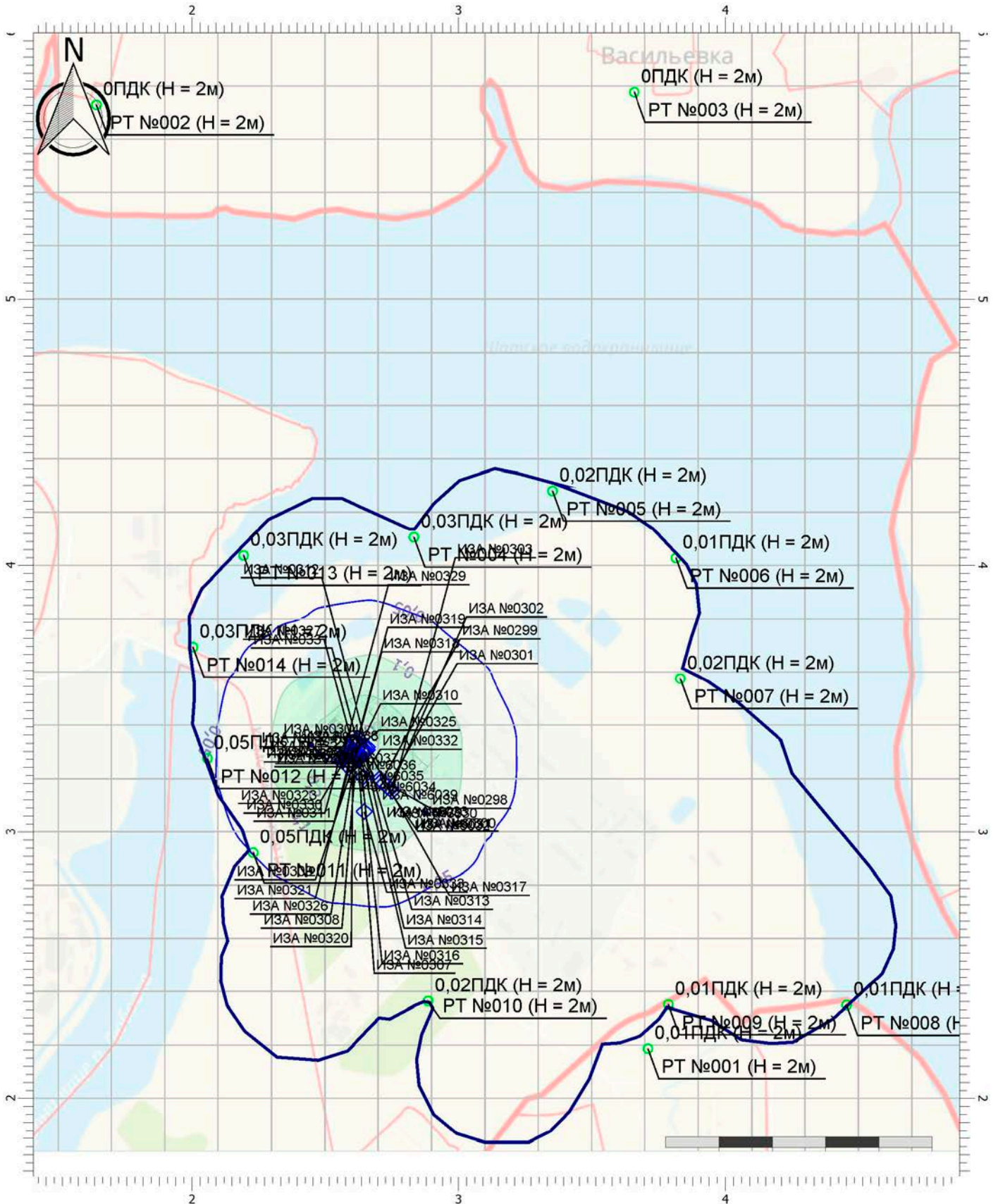

Масштаб 1:20000 (в 1 см 200м, ед. изм.: км)

Цветовая схема (ПДК)



Отчет

Вариант расчета: ООО «Полипласт Новомосковск» (44) - Расчет рассеивания по МРР-2017 [02.11.2022 14:15 - 02.11.2022 14:17] , ЛЕТО

Тип расчета: Расчеты по веществам

Код расчета: 6046 (Углерода оксид и пыль цементного производства)

Параметр: Концентрация вредного вещества (в долях ПДК)

Высота 2м

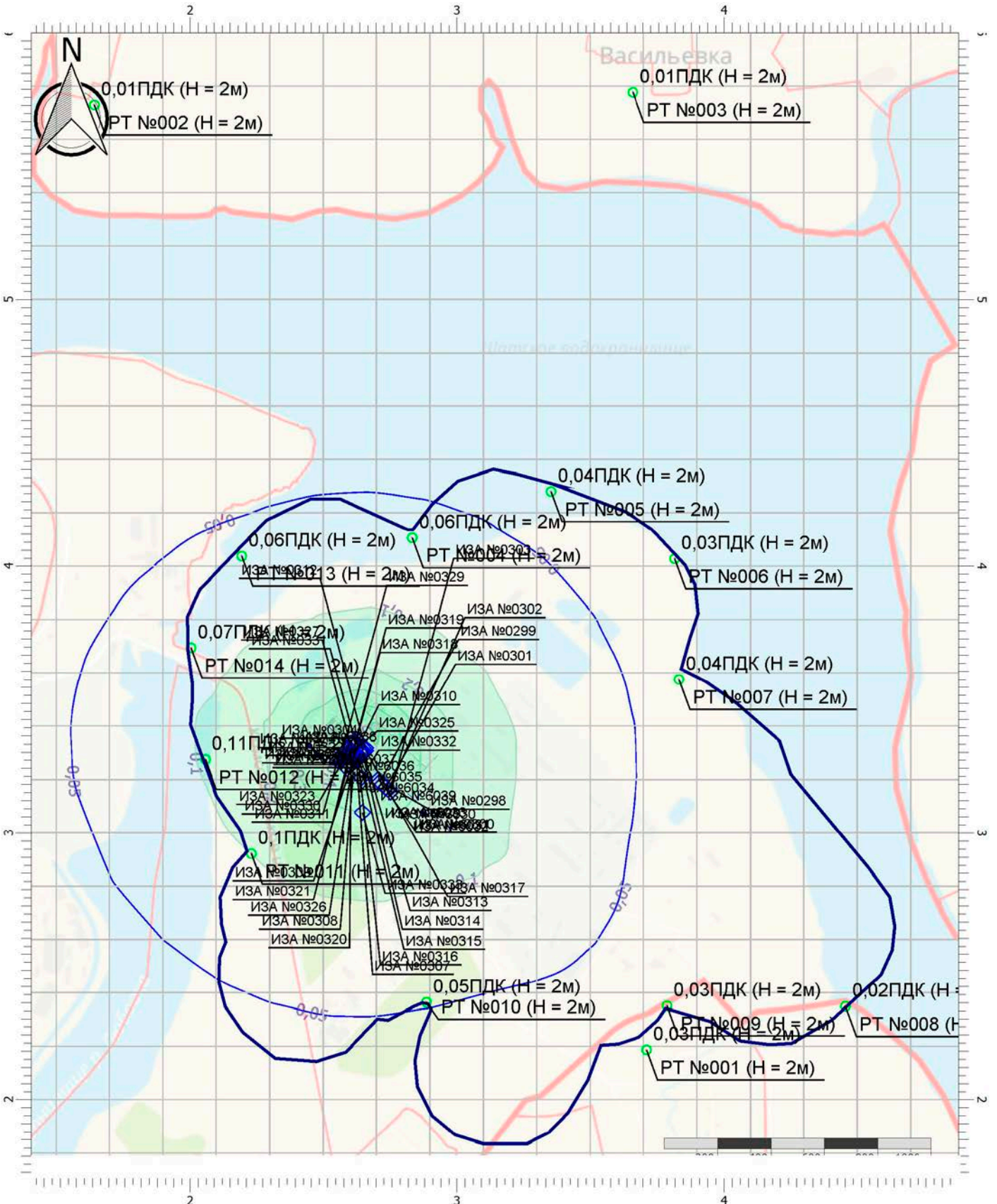

Масштаб 1:20000 (в 1 см 200м, ед. изм.: км)

Цветовая схема (ПДК)

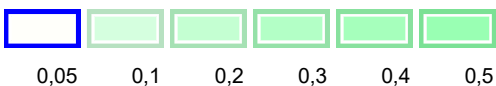

Отчет

Вариант расчета: ООО «Полипласт Новомосковск» (44) - Расчет рассеивания по МРР-2017 [02.11.2022 14:15 - 02.11.2022 14:17], ЛЕТО

Тип расчета: Расчеты по веществам

Код расчета: 6053 (Фтористый водород и плохо растворимые соли фтора)

Параметр: Концентрация вредного вещества (в долях ПДК)

Высота 2м

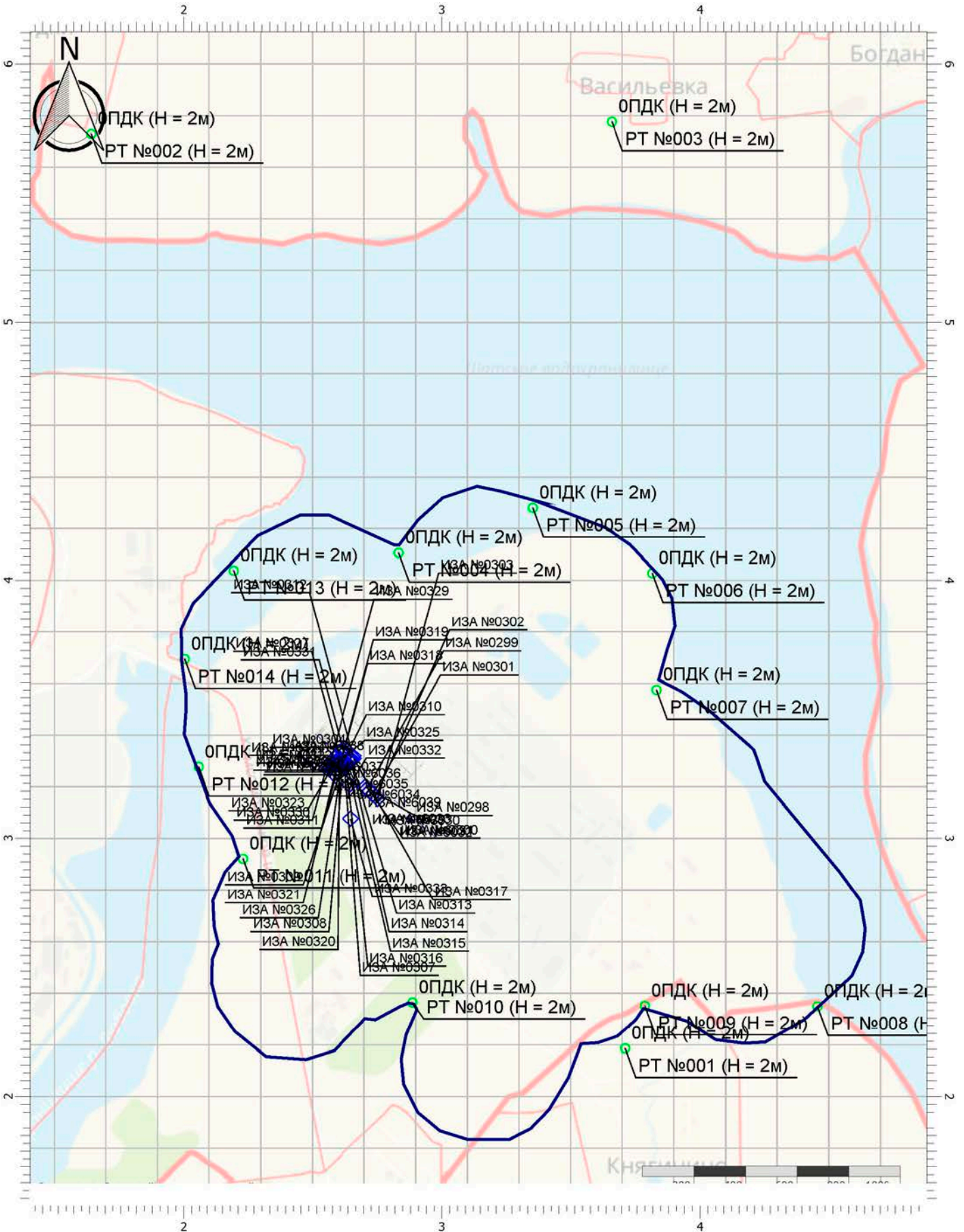

Масштаб 1:20000 (в 1см 200м, ед. изм.: км)

Цветовая схема (ПДК)

Отчет

Вариант расчета: ООО «Полипласт Новомосковск» (44) - Расчет рассеивания по МРР-2017 [02.11.2022 14:15 - 02.11.2022 14:17] , ЛЕТО

Тип расчета: Расчеты по веществам

Код расчета: 6204 (Азота диоксид, серы диоксид)

Параметр: Концентрация вредного вещества (в долях ПДК)

Высота 2м

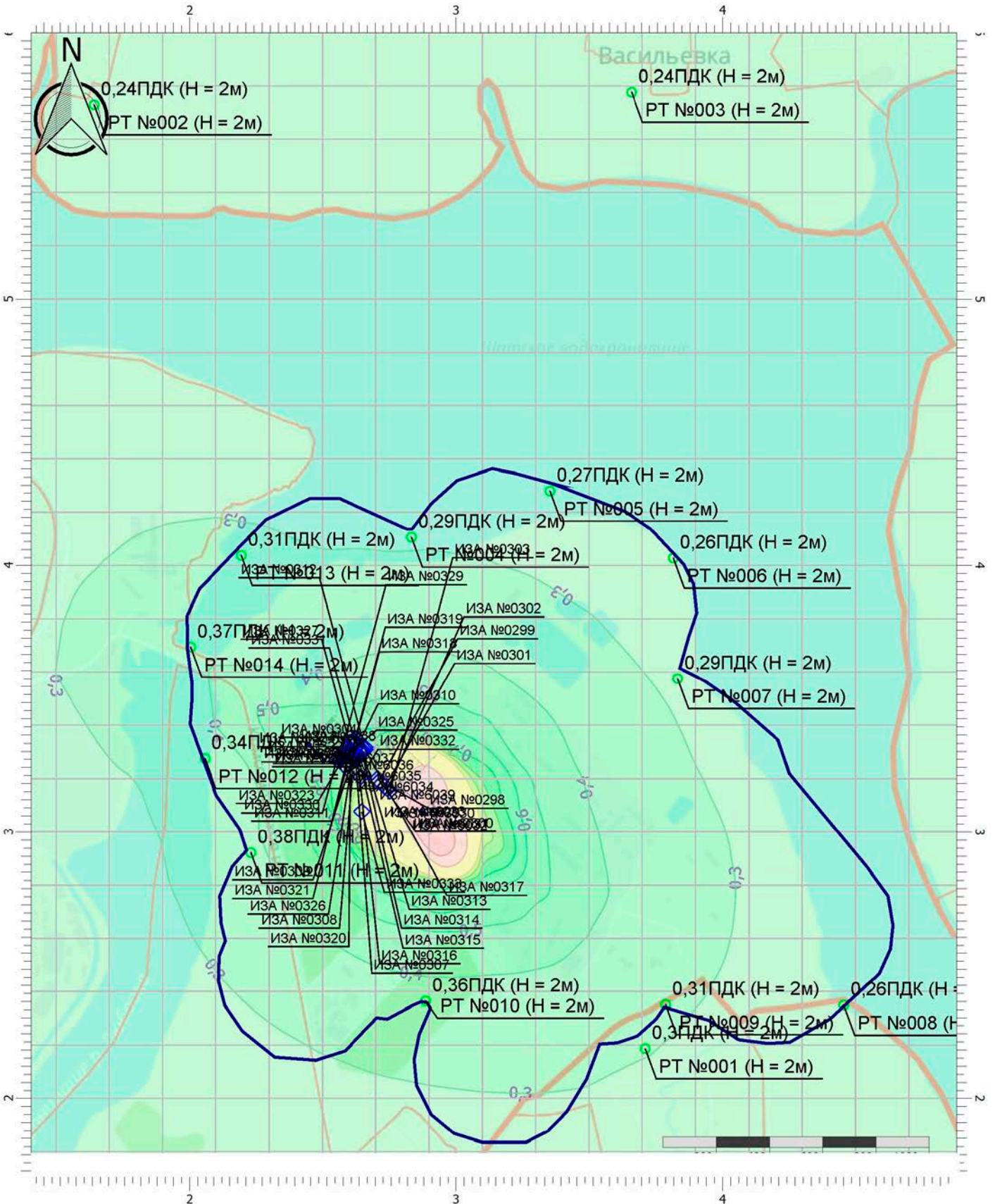

Масштаб 1:20000 (в 1 см 200м, ед. изм.: км)

Цветовая схема (ПДК)



Отчет

Вариант расчета: ООО «Полипласт Новомосковск» (44) - Расчет рассеивания по МРР-2017 [02.11.2022 14:15 - 02.11.2022 14:17] , ЛЕТО

Тип расчета: Расчеты по веществам

Код расчета: 6205 (Серый диоксид и фтористый водород)

Параметр: Концентрация вредного вещества (в долях ПДК)

Высота 2м

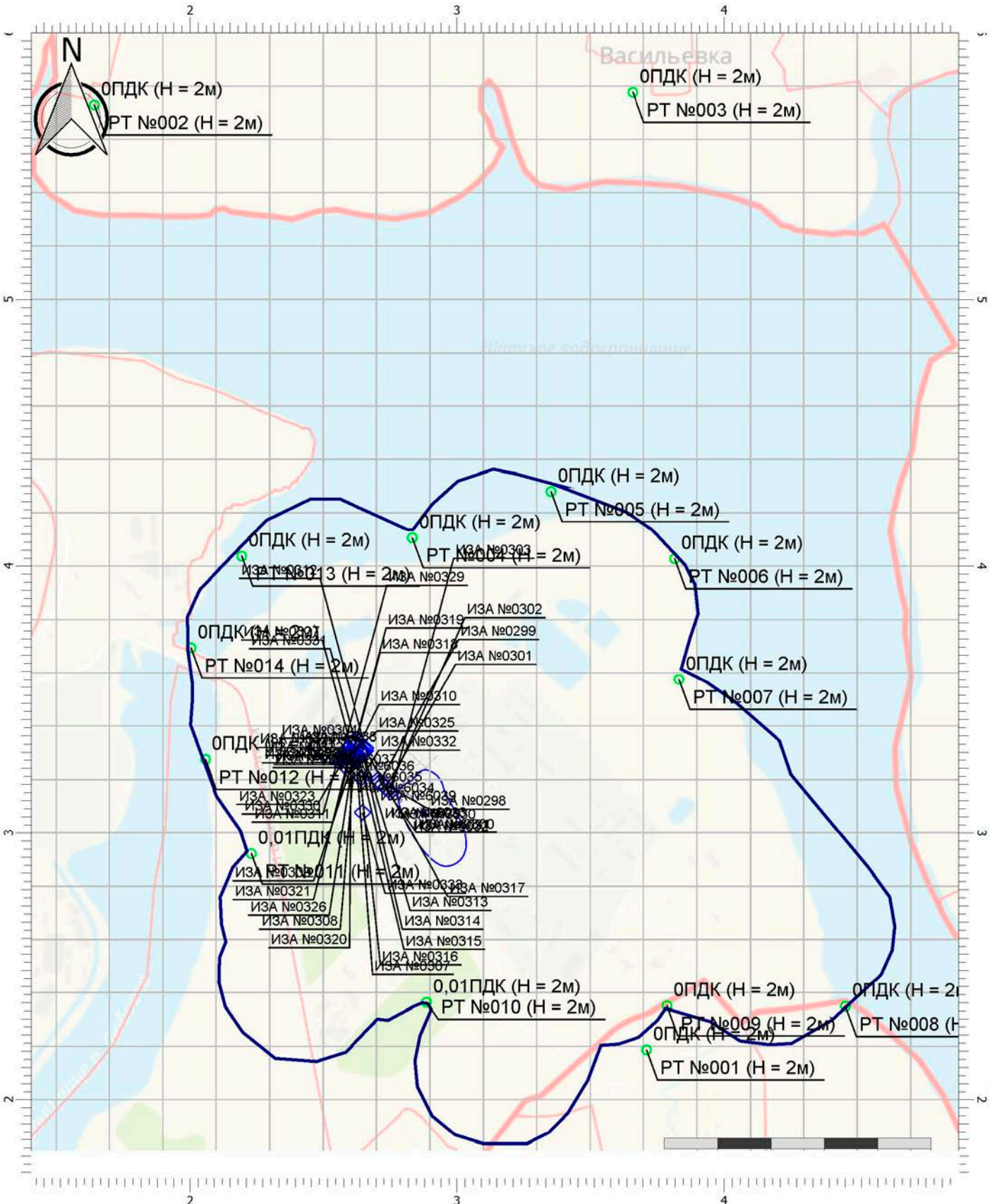

Масштаб 1:20000 (в 1 см 200м, ед. изм.: км)

Цветовая схема (ПДК)



0,05 0,1

УПРЗА «ЭКОЛОГ»
Copyright © 1990-2022 ФИРМА «ИНТЕГРАЛ»

Предприятие: 44, ООО «Полипласт Новомосковск»

Город: 9, Новомосковск

Район: 13, Новый район

Адрес предприятия:

Разработчик:

ИНН:

ОКПО:

Отрасль:

Величина нормативной санзоны: 0 м

ВИД: 3, Период эксплуатации проект.**ВР: 2, Расчет долгопериодных концентраций****Расчетные константы: S=999999,99****Расчет: «Упрощенный расчет среднегодовых концентраций по МРР-2017»****Метеорологические параметры**

Расчетная температура наиболее холодного месяца, °С:	-12,9
Расчетная температура наиболее теплого месяца, °С:	24,3
Коэффициент А, зависящий от температурной стратификации атмосферы:	140
U* – скорость ветра, наблюдаемая на данной местности, повторяемость превышения которой находится в пределах 5%, м/с:	7
Плотность атмосферного воздуха, кг/м ³ :	1,29
Скорость звука, м/с:	331

Роза ветров, %

С	СВ	В	ЮВ	Ю	ЮЗ	З	СЗ
11,0000	11,0000	8,0000	10,0000	13,0000	17,0000	19,0000	11,0000

**Приложение Е (продолжение)
Параметры источников выбросов**

Учет:

"%" - источник учитывается с исключением из фона;

"+" - источник учитывается без исключения из фона;

"-" - источник не учитывается и его вклад исключается из фона.

При отсутствии отметок источник не учитывается.

* - источник имеет дополнительные параметры

Типы источников:

1 - Точечный;

2 - Линейный;

3 - Неорганизованный;

4 - Совокупность точечных источников;

5 - С зависимостью массы выброса от скорости ветра;

6 - Точечный, с зонтом или выбросом горизонтально;

7 - Совокупность точечных (зонт или выброс вбок);

8 - Автомагистраль (неорганизованный линейный);

9 - Точечный, с выбросом вбок;

10 - Свеча;

11- Неорганизованный (полигон);

12 - Передвижной.

№ ист.	Учет ист.	Вар.	Тип	Наименование источника	Высота ист. (м)	Диаметр устья (м)	Объем ГВС (куб.м/с)	Скорость ГВС (м/с)	Темп. ГВС (°С)	Коеф. рел.	Координаты		Ширина ист. (м)
											X1, (м)	X2, (м)	
											Y1, (м)	Y2, (м)	
№ пл.: 0, № цеха: 0													
298	+	1	1	Шкаф для перетаривания соды	25	0,1500	0,3333	18,8609	10,0000	1	2705,40	0,00	0,0000
											3198,10	0,00	
Код в-ва	Наименование вещества				Выброс		F	Лето			Зима		
					г/с	т/г		См/ПДК	Xm	Um	См/ПДК	Xm	Um
0155				диНатрий карбонат	0,0015000	0,0004430	2	0,00	106,8750	0,5000	0,00	0,0000	0,0000
299	+	1	1	Шкаф для перетаривания крахмала	25	0,1500	0,3333	18,8609	10,0000	1	2712,90	0,00	0,0000
											3190,30	0,00	
Код в-ва	Наименование вещества				Выброс		F	Лето			Зима		
					г/с	т/г		См/ПДК	Xm	Um	См/ПДК	Xm	Um
2966				Пыль крахмала	0,0015000	0,0009100	2	0,00	106,8750	0,5000	0,00	0,0000	0,0000
300	+	1	1	Шкаф для перетаривания персульфата натрия	25	0,1500	0,3333	18,8609	10,0000	1	2722,90	0,00	0,0000
											3181,90	0,00	
Код в-ва	Наименование вещества				Выброс		F	Лето			Зима		
					г/с	т/г		См/ПДК	Xm	Um	См/ПДК	Xm	Um
2902				Взвешенные вещества	0,0015000	0,0046440	2	0,00	106,8750	0,5000	0,00	0,0000	0,0000
301	+	1	1	Шкаф для перетаривания ронгалита	25	0,1500	0,3333	18,8609	10,0000	1	2735,20	0,00	0,0000
											3169,70	0,00	
Код в-ва	Наименование вещества				Выброс		F	Лето			Зима		
					г/с	т/г		См/ПДК	Xm	Um	См/ПДК	Xm	Um
2902				Взвешенные вещества	0,0015000	0,0064470	2	0,00	106,8750	0,5000	0,00	0,0000	0,0000
302	+	1	1	Установка автоматической растарки мешков поливинилового спирта	25	0,3500	1,3333	13,8580	10,0000	1	2744,80	0,00	0,0000
											3160,90	0,00	
Код в-ва	Наименование вещества				Выброс		F	Лето			Зима		
					г/с	т/г		См/ПДК	Xm	Um	См/ПДК	Xm	Um
1081				Поливиниловый спирт	0,1277000	0,4300000	1	0,09	142,5000	0,5000	0,00	0,0000	0,0000
303	+	1	1	Установка автоматической растарки мешков поливинилового спирта	25	0,3500	1,3333	13,8580	10,0000	1	2754,00	0,00	0,0000
											3152,60	0,00	
Код в-ва	Наименование вещества				Выброс		F	Лето			Зима		
					г/с	т/г		См/ПДК	Xm	Um	См/ПДК	Xm	Um
1081				Поливиниловый спирт	0,1277000	0,4300000	1	0,09	142,5000	0,5000	0,00	0,0000	0,0000
304	+	1	1	Сушилка готового продукта	14	1,4000	19,4444	12,6313	90,0000	1	2650,20	0,00	0,0000
											3307,20	0,00	
Код в-ва	Наименование вещества				Выброс		F	Лето			Зима		
					г/с	т/г		См/ПДК	Xm	Um	См/ПДК	Xm	Um
0301				Азота диоксид (Двуокись азота; пероксид азота)	0,1103400	3,3409380	1	0,02	289,1546	4,3889	0,00	0,0000	0,0000
0304				Азот (II) оксид (Азот монооксид)	0,0513700	1,5552640	1	0,00	289,1546	4,3889	0,00	0,0000	0,0000
0337				Углерода оксид (Углерод окись; углерод моноокись; угарный газ)	0,3681200	10,4914660	1	0,00	289,1546	4,3889	0,00	0,0000	0,0000
0703				Бенз/а/пирен	0,0000004	0,0000110	1	0,00	289,1546	4,3889	0,00	0,0000	0,0000

2902	Взвешенные вещества				0,2632000	7,5040000	2	0,04	216,8659	4,3889	0,00	0,0000	0,0000	
305	+	1	1	Сушилка готового продукта	14	1,4000	19,4444	12,6313	90,0000	1	2641,50	0,00	0,0000	
											3298,10	0,00		
Код в-ва	Наименование вещества				Выброс			F	Лето			Зима		
					г/с	т/г			См/ПДК	Xm	Um	См/ПДК	Xm	Um
0301				Азота диоксид (Двуокись азота; пероксид азота)	0,1103400	3,3409380	1	0,02	289,1546	4,3889	0,00	0,0000	0,0000	
0304				Азот (II) оксид (Азот монооксид)	0,0513700	1,5552640	1	0,00	289,1546	4,3889	0,00	0,0000	0,0000	
0337				Углерода оксид (Углерод окись; углерод моноокись; угарный газ)	0,3681200	10,4914660	1	0,00	289,1546	4,3889	0,00	0,0000	0,0000	
0703				Бенз/а/пирен	0,0000004	0,0000110	1	0,00	289,1546	4,3889	0,00	0,0000	0,0000	
2902	Взвешенные вещества				0,2632000	7,5040000	2	0,04	216,8659	4,3889	0,00	0,0000	0,0000	
306	+	1	1	Сушилка готового продукта	14	1,4000	19,4444	12,6313	90,0000	1	2633,40	0,00	0,0000	
											3289,00	0,00		
Код в-ва	Наименование вещества				Выброс			F	Лето			Зима		
					г/с	т/г			См/ПДК	Xm	Um	См/ПДК	Xm	Um
0301				Азота диоксид (Двуокись азота; пероксид азота)	0,1103400	3,3409380	1	0,02	289,1546	4,3889	0,00	0,0000	0,0000	
0304				Азот (II) оксид (Азот монооксид)	0,0513700	1,5552640	1	0,00	289,1546	4,3889	0,00	0,0000	0,0000	
0337				Углерода оксид (Углерод окись; углерод моноокись; угарный газ)	0,3681200	10,4914660	1	0,00	289,1546	4,3889	0,00	0,0000	0,0000	
0703				Бенз/а/пирен	0,0000004	0,0000110	1	0,00	289,1546	4,3889	0,00	0,0000	0,0000	
2902	Взвешенные вещества				0,2632000	7,5040000	2	0,04	216,8659	4,3889	0,00	0,0000	0,0000	
307	+	1	1	Сушилка готового продукта	14	1,4000	19,4444	12,6313	90,0000	1	2624,70	0,00	0,0000	
											3279,60	0,00		
Код в-ва	Наименование вещества				Выброс			F	Лето			Зима		
					г/с	т/г			См/ПДК	Xm	Um	См/ПДК	Xm	Um
0301				Азота диоксид (Двуокись азота; пероксид азота)	0,1103400	3,3409380	1	0,02	289,1546	4,3889	0,00	0,0000	0,0000	
0304				Азот (II) оксид (Азот монооксид)	0,0513700	1,5552640	1	0,00	289,1546	4,3889	0,00	0,0000	0,0000	
0337				Углерода оксид (Углерод окись; углерод моноокись; угарный газ)	0,3681200	10,4914660	1	0,00	289,1546	4,3889	0,00	0,0000	0,0000	
0703				Бенз/а/пирен	0,0000004	0,0000110	1	0,00	289,1546	4,3889	0,00	0,0000	0,0000	
2902	Взвешенные вещества				0,2632000	7,5040000	2	0,04	216,8659	4,3889	0,00	0,0000	0,0000	
308	+	1	1	Сушилка готового продукта	14	1,4000	19,4444	12,6313	90,0000	1	2616,30	0,00	0,0000	
											3270,70	0,00		
Код в-ва	Наименование вещества				Выброс			F	Лето			Зима		
					г/с	т/г			См/ПДК	Xm	Um	См/ПДК	Xm	Um
0301				Азота диоксид (Двуокись азота; пероксид азота)	0,1103400	3,3409380	1	0,02	289,1546	4,3889	0,00	0,0000	0,0000	
0304				Азот (II) оксид (Азот монооксид)	0,0513700	1,5552640	1	0,00	289,1546	4,3889	0,00	0,0000	0,0000	
0337				Углерода оксид (Углерод окись; углерод моноокись; угарный газ)	0,3681200	10,4914660	1	0,00	289,1546	4,3889	0,00	0,0000	0,0000	
0703				Бенз/а/пирен	0,0000004	0,0000110	1	0,00	289,1546	4,3889	0,00	0,0000	0,0000	
2902	Взвешенные вещества				0,2632000	7,5040000	2	0,04	216,8659	4,3889	0,00	0,0000	0,0000	
309	+	1	1	Сушилка готового продукта	14	1,4000	19,4444	12,6313	90,0000	1	2608,40	0,00	0,0000	
											3261,40	0,00		
Код в-ва	Наименование вещества				Выброс			F	Лето			Зима		
					г/с	т/г			См/ПДК	Xm	Um	См/ПДК	Xm	Um
0301				Азота диоксид (Двуокись азота; пероксид азота)	0,1103400	3,3409380	1	0,02	289,1546	4,3889	0,00	0,0000	0,0000	
0304				Азот (II) оксид (Азот монооксид)	0,0513700	1,5552640	1	0,00	289,1546	4,3889	0,00	0,0000	0,0000	
0337				Углерода оксид (Углерод окись; углерод моноокись; угарный газ)	0,3681200	10,4914660	1	0,00	289,1546	4,3889	0,00	0,0000	0,0000	
0703				Бенз/а/пирен	0,0000004	0,0000110	1	0,00	289,1546	4,3889	0,00	0,0000	0,0000	
2902	Взвешенные вещества				0,2632000	7,5040000	2	0,04	216,8659	4,3889	0,00	0,0000	0,0000	
310	+	1	1	Сушилка готового продукта	14	1,4000	19,4444	12,6313	90,0000	1	2600,00	0,00	0,0000	
											3252,50	0,00		
Код в-ва	Наименование вещества				Выброс			F	Лето			Зима		
					г/с	т/г			См/ПДК	Xm	Um	См/ПДК	Xm	Um
0301				Азота диоксид (Двуокись азота; пероксид азота)	0,1103400	3,3409380	1	0,02	289,1546	4,3889	0,00	0,0000	0,0000	
0304				Азот (II) оксид (Азот монооксид)	0,0513700	1,5552640	1	0,00	289,1546	4,3889	0,00	0,0000	0,0000	

Приложение Е (продолжение)

0337	Углерода оксид (Углерод окись; углерод моноокись; угарный газ)			0,3681200	10,4914660	1	0,00	289,1546	4,3889	0,00	0,0000	0,0000	
0703	Бенз/а/пирен			0,0000004	0,0000110	1	0,00	289,1546	4,3889	0,00	0,0000	0,0000	
2902	Взвешенные вещества			0,2632000	7,5040000	2	0,04	216,8659	4,3889	0,00	0,0000	0,0000	
311	+	1	1	Сушилка готового продукта	14	1,4000	19,4444	12,6313	90,0000	1	2590,40	0,00	0,0000
											3242,90	0,00	
Код в-ва	Наименование вещества			Выброс		F	Лето			Зима			
				г/с	т/г		См/ПДК	Xm	Um	См/ПДК	Xm	Um	
0301	Азота диоксид (Двуокись азота; пероксид азота)			0,1103400	3,3409380	1	0,02	289,1546	4,3889	0,00	0,0000	0,0000	
0304	Азот (II) оксид (Азот монооксид)			0,0513700	1,5552640	1	0,00	289,1546	4,3889	0,00	0,0000	0,0000	
0337	Углерода оксид (Углерод окись; углерод моноокись; угарный газ)			0,3681200	10,4914660	1	0,00	289,1546	4,3889	0,00	0,0000	0,0000	
0703	Бенз/а/пирен			0,0000004	0,0000110	1	0,00	289,1546	4,3889	0,00	0,0000	0,0000	
2902	Взвешенные вещества			0,2632000	7,5040000	2	0,04	216,8659	4,3889	0,00	0,0000	0,0000	
312	+	1	1	Сушилка готового продукта (спецмарки)	14	1,0000	9,7222	12,3787	90,0000	1	2658,60	0,00	0,0000
											3317,70	0,00	
Код в-ва	Наименование вещества			Выброс		F	Лето			Зима			
				г/с	т/г		См/ПДК	Xm	Um	См/ПДК	Xm	Um	
0301	Азота диоксид (Двуокись азота; пероксид азота)			0,0514100	1,5394310	1	0,01	244,8275	3,2841	0,00	0,0000	0,0000	
0304	Азот (II) оксид (Азот монооксид)			0,0239300	0,7166320	1	0,00	244,8275	3,2841	0,00	0,0000	0,0000	
0337	Углерода оксид (Углерод окись; углерод моноокись; угарный газ)			0,1938200	5,5218240	1	0,00	244,8275	3,2841	0,00	0,0000	0,0000	
0703	Бенз/а/пирен			0,0000001	0,0000030	1	0,00	244,8275	3,2841	0,00	0,0000	0,0000	
2902	Взвешенные вещества			0,2104200	6,0000000	2	0,04	183,6207	3,2841	0,00	0,0000	0,0000	
313	+	1	1	Разгрузка реагентов сушки	12	0,3500	1,6667	17,3233	10,0000	1	2652,70	0,00	0,0000
											3299,60	0,00	
Код в-ва	Наименование вещества			Выброс		F	Лето			Зима			
				г/с	т/г		См/ПДК	Xm	Um	См/ПДК	Xm	Um	
2908	Пыль неорганическая: 70-20% SiO2			0,0700000	0,3388400	2	0,12	67,3921	0,6568	0,00	0,0000	0,0000	
2977	Пыль талька			0,0700000	0,3388400	2	0,07	67,3921	0,6568	0,00	0,0000	0,0000	
3119	Кальций карбонат (Кальций углекислый; кальциевая соль карбоновой)			0,0700000	0,9750000	2	0,07	67,3921	0,6568	0,00	0,0000	0,0000	
314	+	1	1	Разгрузка реагентов сушки	12	0,3500	1,6667	17,3233	10,0000	1	2649,90	0,00	0,0000
											3297,50	0,00	
Код в-ва	Наименование вещества			Выброс		F	Лето			Зима			
				г/с	т/г		См/ПДК	Xm	Um	См/ПДК	Xm	Um	
2908	Пыль неорганическая: 70-20% SiO2			0,0700000	0,3388400	2	0,12	67,3921	0,6568	0,00	0,0000	0,0000	
2977	Пыль талька			0,0700000	0,3388400	2	0,07	67,3921	0,6568	0,00	0,0000	0,0000	
3119	Кальций карбонат (Кальций углекислый; кальциевая соль карбоновой)			0,0700000	0,9750000	2	0,07	67,3921	0,6568	0,00	0,0000	0,0000	
315	+	1	1	Разгрузка реагентов сушки	12	0,3500	1,6667	17,3233	10,0000	1	2635,60	0,00	0,0000
											3281,60	0,00	
Код в-ва	Наименование вещества			Выброс		F	Лето			Зима			
				г/с	т/г		См/ПДК	Xm	Um	См/ПДК	Xm	Um	
2908	Пыль неорганическая: 70-20% SiO2			0,0700000	0,3388400	2	0,12	67,3921	0,6568	0,00	0,0000	0,0000	
2977	Пыль талька			0,0700000	0,3388400	2	0,07	67,3921	0,6568	0,00	0,0000	0,0000	
3119	Кальций карбонат (Кальций углекислый; кальциевая соль карбоновой)			0,0700000	0,9750000	2	0,07	67,3921	0,6568	0,00	0,0000	0,0000	
316	+	1	1	Разгрузка реагентов сушки	12	0,3500	1,6667	17,3233	10,0000	1	2632,50	0,00	0,0000
											3278,30	0,00	
Код в-ва	Наименование вещества			Выброс		F	Лето			Зима			
				г/с	т/г		См/ПДК	Xm	Um	См/ПДК	Xm	Um	
2908	Пыль неорганическая: 70-20% SiO2			0,0700000	0,3388400	2	0,12	67,3921	0,6568	0,00	0,0000	0,0000	
2977	Пыль талька			0,0700000	0,3388400	2	0,07	67,3921	0,6568	0,00	0,0000	0,0000	
3119	Кальций карбонат (Кальций углекислый; кальциевая соль карбоновой)			0,0700000	0,9750000	2	0,07	67,3921	0,6568	0,00	0,0000	0,0000	
317	+	1	1	Разгрузка реагентов сушки	12	0,3500	0,5556	5,7748	10,0000	1	2661,20	0,00	0,0000
											3308,80	0,00	

Код в-ва	Наименование вещества	Выброс		F	Лето			Зима					
		г/с	т/г		См/ПДК	Xm	Um	См/ПДК	Xm	Um			
2908	Пыль неорганическая: 70-20% SiO2	0,0700000	0,2155500	2	0,18	51,3000	0,5000	0,00	0,0000	0,0000			
2977	Пыль талька	0,0700000	0,2155500	2	0,11	51,3000	0,5000	0,00	0,0000	0,0000			
3119	Кальций карбонат (Кальций углекислый; кальциевая соль карбонатов)	0,0700000	0,3900000	2	0,11	51,3000	0,5000	0,00	0,0000	0,0000			
318	+	1	1	Удаление воздуха пневмотранспорта готового продукта на упаковку	25	0,6000	3,0556	10,8070	10,0000	1	2621,00	0,00	0,0000
											3329,40	0,00	
Код в-ва	Наименование вещества	Выброс		F	Лето			Зима					
2902	Взвешенные вещества	0,2630600	7,5000000	2	0,07	106,8750	0,5000	0,00	0,0000	0,0000			
319	+	1	1	Удаление воздуха пневмотранспорта готового продукта на упаковку	25	0,6000	3,0556	10,8070	10,0000	1	2617,70	0,00	0,0000
											3325,70	0,00	
Код в-ва	Наименование вещества	Выброс		F	Лето			Зима					
2902	Взвешенные вещества	0,2630600	7,5000000	2	0,07	106,8750	0,5000	0,00	0,0000	0,0000			
320	+	1	1	Удаление воздуха пневмотранспорта готового продукта на упаковку	25	0,6000	3,0556	10,8070	10,0000	1	2604,00	0,00	0,0000
											3311,60	0,00	
Код в-ва	Наименование вещества	Выброс		F	Лето			Зима					
2902	Взвешенные вещества	0,2630600	7,5000000	2	0,07	106,8750	0,5000	0,00	0,0000	0,0000			
321	+	1	1	Удаление воздуха пневмотранспорта готового продукта на упаковку	25	0,6000	3,0556	10,8070	10,0000	1	2600,60	0,00	0,0000
											3307,40	0,00	
Код в-ва	Наименование вещества	Выброс		F	Лето			Зима					
2902	Взвешенные вещества	0,2630600	7,5000000	2	0,07	106,8750	0,5000	0,00	0,0000	0,0000			
322	+	1	1	Удаление воздуха пневмотранспорта готового продукта на упаковку	25	0,6000	3,0556	10,8070	10,0000	1	2586,80	0,00	0,0000
											3292,70	0,00	
Код в-ва	Наименование вещества	Выброс		F	Лето			Зима					
2902	Взвешенные вещества	0,2630600	7,5000000	2	0,07	106,8750	0,5000	0,00	0,0000	0,0000			
323	+	1	1	Удаление воздуха пневмотранспорта готового продукта на упаковку	25	0,6000	3,0556	10,8070	10,0000	1	2583,80	0,00	0,0000
											3288,60	0,00	
Код в-ва	Наименование вещества	Выброс		F	Лето			Зима					
2902	Взвешенные вещества	0,2630600	7,5000000	2	0,07	106,8750	0,5000	0,00	0,0000	0,0000			
324	+	1	1	Удаление воздуха пневмотранспорта готового продукта на упаковку	25	0,6000	3,0556	10,8070	10,0000	1	2570,30	0,00	0,0000
											3274,00	0,00	
Код в-ва	Наименование вещества	Выброс		F	Лето			Зима					
2902	Взвешенные вещества	0,2630600	7,5000000	2	0,07	106,8750	0,5000	0,00	0,0000	0,0000			
325	+	1	1	Удаление воздуха пневмотранспорта готового продукта на упаковку	25	0,6000	3,0556	10,8070	10,0000	1	2566,10	0,00	0,0000
											3270,90	0,00	
Код в-ва	Наименование вещества	Выброс		F	Лето			Зима					
2902	Взвешенные вещества	0,2630600	7,5000000	2	0,07	106,8750	0,5000	0,00	0,0000	0,0000			
326	+	1	1	Удаление воздуха пневмотранспорта готового продукта на упаковку	25	0,4000	1,6667	13,2632	10,0000	1	2623,20	0,00	0,0000
											3350,30	0,00	
Код в-ва	Наименование вещества	Выброс		F	Лето			Зима					
2902	Взвешенные вещества	0,2103300	5,9970000	2	0,06	106,8750	0,5000	0,00	0,0000	0,0000			
327	+	1	1	Аспирация мест растарки и пыления готового продукта	15	0,2500	0,5556	11,3186	10,0000	1	2602,40	0,00	0,0000
											3328,90	0,00	
Код в-ва	Наименование вещества	Выброс		F	Лето			Зима					
2902	Взвешенные вещества	0,0111100	0,1760000	2	0,01	64,1250	0,5000	0,00	0,0000	0,0000			

328	+	1	1	Аспирация мест растарки и пыления готового продукта	15	0,3000	0,8333	11,7888	10,0000	1	2587,00	0,00	0,0000
											3309,50	0,00	
Код в-ва				Наименование вещества	Выброс		F	Лето			Зима		
					г/с	т/г		См/ПДК	Xm	Um	См/ПДК	Xm	Um
2902				Взвешенные вещества	0,0166700	0,3120000	2	0,02	64,1250	0,5000	0,00	0,0000	0,0000
329	+	1	1	Аспирация мест растарки и пыления готового продукта	15	0,3000	0,8333	11,7888	10,0000	1	2568,70	0,00	0,0000
											3291,80	0,00	
Код в-ва				Наименование вещества	Выброс		F	Лето			Зима		
					г/с	т/г		См/ПДК	Xm	Um	См/ПДК	Xm	Um
2902				Взвешенные вещества	0,0166700	0,3120000	2	0,02	64,1250	0,5000	0,00	0,0000	0,0000
330	+	1	1	Аспирация мест растарки и пыления готового продукта	15	0,3000	0,8333	11,7888	10,0000	1	2553,60	0,00	0,0000
											3273,50	0,00	
Код в-ва				Наименование вещества	Выброс		F	Лето			Зима		
					г/с	т/г		См/ПДК	Xm	Um	См/ПДК	Xm	Um
2902				Взвешенные вещества	0,0166700	0,3120000	2	0,02	64,1250	0,5000	0,00	0,0000	0,0000
331	+	1	1	Аспирация мест растарки и пыления готового продукта	15	0,3000	0,5556	7,8601	10,0000	1	2618,80	0,00	0,0000
											3343,70	0,00	
Код в-ва				Наименование вещества	Выброс		F	Лето			Зима		
					г/с	т/г		См/ПДК	Xm	Um	См/ПДК	Xm	Um
2902				Взвешенные вещества	0,0111100	0,1452000	2	0,01	64,1250	0,5000	0,00	0,0000	0,0000
332	+	1	1	Вытяжной шкаф	8,5	0,4000	0,7700	6,1275	10,0000	1	2644,90	0,00	0,0000
											3206,60	0,00	
Код в-ва				Наименование вещества	Выброс		F	Лето			Зима		
					г/с	т/г		См/ПДК	Xm	Um	См/ПДК	Xm	Um
0316				Гидрохлорид (по молекуле HCl) (Водород хлорид)	0,0033300	0,0012600	1	0,01	48,4500	0,5000	0,00	0,0000	0,0000
1061				Этанол (Этиловый спирт; метилкарбинол)	0,0333300	0,0401200	1	0,01	48,4500	0,5000	0,00	0,0000	0,0000
1401				Пропан-2-он (Диметилкетон; ацетиформид)	0,0066700	0,0019200	1	0,02	48,4500	0,5000	0,00	0,0000	0,0000
1555				Этановая кислота (Метанкарбоновая кислота)	0,0033300	0,0011400	1	0,01	48,4500	0,5000	0,00	0,0000	0,0000
333	+	1	1	Дежурные горелки	25	0,2000	1,0300	32,7859	1200,0000	1	2648,50	0,00	0,0000
											3075,70	0,00	
Код в-ва				Наименование вещества	Выброс		F	Лето			Зима		
					г/с	т/г		См/ПДК	Xm	Um	См/ПДК	Xm	Um
0301				Азота диоксид (Двуокись азота; пероксид азота)	0,0264800	0,7550930	1	0,00	319,4488	2,5232	0,00	0,0000	0,0000
0304				Азот (II) оксид (Азот монооксид)	0,0043000	0,1227030	1	0,00	319,4488	2,5232	0,00	0,0000	0,0000
0328				Углерод (Пигмент черный)	0,0220700	0,6292440	1	0,00	319,4488	2,5232	0,00	0,0000	0,0000
0337				Углерода оксид (Углерод окись; углерод моноокись; угарный газ)	0,0055200	0,1573110	1	0,00	319,4488	2,5232	0,00	0,0000	0,0000
0410				Метан	0,2206900	6,2924390	1	0,00	319,4488	2,5232	0,00	0,0000	0,0000
6028	+	1	3	Площадка загрузки готового продукта в автотранспорт	5	0,0000	0,0000	0,0000	0,0000	1	2443,80	2513,40	10,0000
											3332,10	3265,50	
Код в-ва				Наименование вещества	Выброс		F	Лето			Зима		
					г/с	т/г		См/ПДК	Xm	Um	См/ПДК	Xm	Um
0301				Азота диоксид (Двуокись азота; пероксид азота)	0,1121600	0,0673140	1	1,65	28,5000	0,5000	0,00	0,0000	0,0000
0304				Азот (II) оксид (Азот монооксид)	0,0182300	0,0109390	1	0,13	28,5000	0,5000	0,00	0,0000	0,0000
0328				Углерод (Пигмент черный)	0,0110300	0,0055180	1	0,22	28,5000	0,5000	0,00	0,0000	0,0000
0330				Сера диоксид	0,0099100	0,0070960	1	0,06	28,5000	0,5000	0,00	0,0000	0,0000
0337				Углерода оксид (Углерод окись; углерод моноокись; угарный газ)	0,5654900	0,2992620	1	0,33	28,5000	0,5000	0,00	0,0000	0,0000
2732				Керосин (Керосин прямой перегонки; керосин дезодорированный)	0,0762100	0,0409710	1	0,19	28,5000	0,5000	0,00	0,0000	0,0000
6029	+	1	3	Автономный локомотив узла разгрузки винилацетата	5	0,0000	0,0000	0,0000	0,0000	1	2863,60	2885,30	10,0000
											3082,90	3061,50	
Код в-ва				Наименование вещества	Выброс		F	Лето			Зима		
					г/с	т/г		См/ПДК	Xm	Um	См/ПДК	Xm	Um
0301				Азота диоксид (Двуокись азота; пероксид азота)	0,4986700	1,3245040	1	7,35	28,5000	0,5000	0,00	0,0000	0,0000
0304				Азот (II) оксид (Азот монооксид)	0,0810300	0,2152320	1	0,60	28,5000	0,5000	0,00	0,0000	0,0000
0328				Углерод (Пигмент черный)	0,0108900	0,0289220	1	0,21	28,5000	0,5000	0,00	0,0000	0,0000

Приложение Е (продолжение)

0330				Сера диоксид	0,0523200	0,1389770	1	0,31	28,5000	0,5000	0,00	0,0000	0,0000
0337				Углерода оксид (Углерод окись; углерод моноокись; угарный газ)	0,1987400	0,5278590	1	0,12	28,5000	0,5000	0,00	0,0000	0,0000
2732				Керосин (Керосин прямой перегонки; керосин дезодорированный)	0,2358200	0,6263540	1	0,58	28,5000	0,5000	0,00	0,0000	0,0000
6030	+	1	3	Стоянка а/тр на разгрузке винилацетата	5	0,0000	0,0000	0,0000	0,0000	1	2936,80	2924,70	10,0000
											3075,60	3064,10	0
Код в-ва				Наименование вещества	Выброс		F	Лето			Зима		
					г/с	т/г		См/ПДК	Xm	Um	См/ПДК	Xm	Um
0301				Азота диоксид (Двуокись азота; пероксид азота)	0,0111400	0,0108650	1	0,16	28,5000	0,5000	0,00	0,0000	0,0000
0304				Азот (II) оксид (Азот монооксид)	0,0018100	0,0017660	1	0,01	28,5000	0,5000	0,00	0,0000	0,0000
0328				Углерод (Пигмент черный)	0,0010900	0,0008810	1	0,02	28,5000	0,5000	0,00	0,0000	0,0000
0330				Сера диоксид	0,0009700	0,0011110	1	0,01	28,5000	0,5000	0,00	0,0000	0,0000
0337				Углерода оксид (Углерод окись; углерод моноокись; угарный газ)	0,0563600	0,0489820	1	0,03	28,5000	0,5000	0,00	0,0000	0,0000
2732				Керосин (Керосин прямой перегонки; керосин дезодорированный)	0,0075900	0,0067010	1	0,02	28,5000	0,5000	0,00	0,0000	0,0000
6031	+	1	3	Выделение остаточного газообразного этилена из системы гибких ру	2	0,0000	0,0000	0,0000	0,0000	1	2983,90	2986,50	2,0000
											3030,60	3028,80	0
Код в-ва				Наименование вещества	Выброс		F	Лето			Зима		
					г/с	т/г		См/ПДК	Xm	Um	См/ПДК	Xm	Um
0526				Этен (этилен)	0,0025000	0,0268000	1	0,02	11,4000	0,5000	0,00	0,0000	0,0000
6032	+	1	3	Стоянка а/тр на разгрузке этилена	5	0,0000	0,0000	0,0000	0,0000	1	2983,60	2974,50	10,0000
											3028,60	3017,70	0
Код в-ва				Наименование вещества	Выброс		F	Лето			Зима		
					г/с	т/г		См/ПДК	Xm	Um	См/ПДК	Xm	Um
0301				Азота диоксид (Двуокись азота; пероксид азота)	0,0222800	0,0108650	1	0,33	28,5000	0,5000	0,00	0,0000	0,0000
0304				Азот (II) оксид (Азот монооксид)	0,0036200	0,0017660	1	0,03	28,5000	0,5000	0,00	0,0000	0,0000
0328				Углерод (Пигмент черный)	0,0021900	0,0008810	1	0,04	28,5000	0,5000	0,00	0,0000	0,0000
0330				Сера диоксид	0,0019400	0,0011110	1	0,01	28,5000	0,5000	0,00	0,0000	0,0000
0337				Углерода оксид (Углерод окись; углерод моноокись; угарный газ)	0,1127100	0,0489820	1	0,07	28,5000	0,5000	0,00	0,0000	0,0000
2732				Керосин (Керосин прямой перегонки; керосин дезодорированный)	0,0151900	0,0067010	1	0,04	28,5000	0,5000	0,00	0,0000	0,0000
6033	+	1	3	Сварочные посты	5	0,0000	0,0000	0,0000	0,0000	1	2817,00	2975,60	2,0000
											3148,10	3005,00	0
Код в-ва				Наименование вещества	Выброс		F	Лето			Зима		
					г/с	т/г		См/ПДК	Xm	Um	См/ПДК	Xm	Um
0123				диЖелезо триоксид (железа оксид) (в пересчете на железо)	0,0008200	0,0000528	1	0,00	28,5000	0,5000	0,00	0,0000	0,0000
0143				Марганец и его соединения (в пересчете на марганец (IV) оксид)	0,0001200	0,0000052	1	0,04	28,5000	0,5000	0,00	0,0000	0,0000
0203				Хром (в пересчете на хрома (VI) оксид)	0,0000100	0,0000005	1	0,00	28,5000	0,5000	0,00	0,0000	0,0000
0301				Азота диоксид (Двуокись азота; пероксид азота)	0,0001300	0,0000031	1	0,00	28,5000	0,5000	0,00	0,0000	0,0000
0304				Азот (II) оксид (Азот монооксид)	0,0000200	0,0000005	1	0,00	28,5000	0,5000	0,00	0,0000	0,0000
0337				Углерода оксид (Углерод окись; углерод моноокись; угарный газ)	0,0007900	0,0000188	1	0,00	28,5000	0,5000	0,00	0,0000	0,0000
0342				Гидрофторид (Водород фторид; фтороводород)	0,0000800	0,0000052	1	0,01	28,5000	0,5000	0,00	0,0000	0,0000
0344				Фториды неорганические плохо растворимые	0,0000600	0,0000015	1	0,00	28,5000	0,5000	0,00	0,0000	0,0000
2908				Пыль неорганическая: 70-20% SiO2	0,0000600	0,0000015	1	0,00	28,5000	0,5000	0,00	0,0000	0,0000
6034	+	1	3	Сварочные посты	5	0,0000	0,0000	0,0000	0,0000	1	2761,60	2790,80	2,0000
											3182,90	3156,00	0
Код в-ва				Наименование вещества	Выброс		F	Лето			Зима		
					г/с	т/г		См/ПДК	Xm	Um	См/ПДК	Xm	Um
0123				диЖелезо триоксид (железа оксид) (в пересчете на железо)	0,0008200	0,0000528	1	0,00	28,5000	0,5000	0,00	0,0000	0,0000
0143				Марганец и его соединения (в пересчете на марганец (IV) оксид)	0,0001200	0,0000052	1	0,04	28,5000	0,5000	0,00	0,0000	0,0000
0203				Хром (в пересчете на хрома (VI) оксид)	0,0000100	0,0000005	1	0,00	28,5000	0,5000	0,00	0,0000	0,0000
0301				Азота диоксид (Двуокись азота; пероксид азота)	0,0001300	0,0000031	1	0,00	28,5000	0,5000	0,00	0,0000	0,0000
0304				Азот (II) оксид (Азот монооксид)	0,0000200	0,0000005	1	0,00	28,5000	0,5000	0,00	0,0000	0,0000

Приложение Е (продолжение)

0337	Углерода оксид (Углерод окись; углерод моноокись; угарный газ)			0,0007900	0,0000188	1	0,00	28,5000	0,5000	0,00	0,0000	0,0000
0342	Гидрофторид (Водород фторид; фтороводород)			0,0000800	0,0000052	1	0,01	28,5000	0,5000	0,00	0,0000	0,0000
0344	Фториды неорганические плохо растворимые			0,0000600	0,0000015	1	0,00	28,5000	0,5000	0,00	0,0000	0,0000
2908	Пыль неорганическая: 70-20% SiO2			0,0000600	0,0000015	1	0,00	28,5000	0,5000	0,00	0,0000	0,0000

6035	+	1	3	Сварочные посты	5	0,0000	0,0000	0,0000	0,0000	1	2716,30	2746,50	2,0000
											3224,10	3197,50	

Код в-ва	Наименование вещества	Выброс		F	Лето			Зима		
		г/с	т/г		См/ПДК	Xm	Um	См/ПДК	Xm	Um
0123	диЖелезо триоксид (железа оксид) (в пересчете на железо)	0,0008200	0,0000528	1	0,00	28,5000	0,5000	0,00	0,0000	0,0000
0143	Марганец и его соединения (в пересчете на марганец (IV) оксид)	0,0001200	0,0000052	1	0,04	28,5000	0,5000	0,00	0,0000	0,0000
0203	Хром (в пересчете на хрома (VI) оксид)	0,0000100	0,0000005	1	0,00	28,5000	0,5000	0,00	0,0000	0,0000
0301	Азота диоксид (Двуокись азота; пероксид азота)	0,0001300	0,0000031	1	0,00	28,5000	0,5000	0,00	0,0000	0,0000
0304	Азот (II) оксид (Азот монооксид)	0,0000200	0,0000005	1	0,00	28,5000	0,5000	0,00	0,0000	0,0000
0337	Углерода оксид (Углерод окись; углерод моноокись; угарный газ)	0,0007900	0,0000188	1	0,00	28,5000	0,5000	0,00	0,0000	0,0000
0342	Гидрофторид (Водород фторид; фтороводород)	0,0000800	0,0000052	1	0,01	28,5000	0,5000	0,00	0,0000	0,0000
0344	Фториды неорганические плохо растворимые	0,0000600	0,0000015	1	0,00	28,5000	0,5000	0,00	0,0000	0,0000
2908	Пыль неорганическая: 70-20% SiO2	0,0000600	0,0000015	1	0,00	28,5000	0,5000	0,00	0,0000	0,0000

6036	+	1	3	Сварочные посты	5	0,0000	0,0000	0,0000	0,0000	1	2715,50	2687,70	2,0000
											3266,40	3235,40	

Код в-ва	Наименование вещества	Выброс		F	Лето			Зима		
		г/с	т/г		См/ПДК	Xm	Um	См/ПДК	Xm	Um
0123	диЖелезо триоксид (железа оксид) (в пересчете на железо)	0,0008200	0,0000528	1	0,00	28,5000	0,5000	0,00	0,0000	0,0000
0143	Марганец и его соединения (в пересчете на марганец (IV) оксид)	0,0001200	0,0000052	1	0,04	28,5000	0,5000	0,00	0,0000	0,0000
0203	Хром (в пересчете на хрома (VI) оксид)	0,0000100	0,0000005	1	0,00	28,5000	0,5000	0,00	0,0000	0,0000
0301	Азота диоксид (Двуокись азота; пероксид азота)	0,0001300	0,0000031	1	0,00	28,5000	0,5000	0,00	0,0000	0,0000
0304	Азот (II) оксид (Азот монооксид)	0,0000200	0,0000005	1	0,00	28,5000	0,5000	0,00	0,0000	0,0000
0337	Углерода оксид (Углерод окись; углерод моноокись; угарный газ)	0,0007900	0,0000188	1	0,00	28,5000	0,5000	0,00	0,0000	0,0000
0342	Гидрофторид (Водород фторид; фтороводород)	0,0000800	0,0000052	1	0,01	28,5000	0,5000	0,00	0,0000	0,0000
0344	Фториды неорганические плохо растворимые	0,0000600	0,0000015	1	0,00	28,5000	0,5000	0,00	0,0000	0,0000
2908	Пыль неорганическая: 70-20% SiO2	0,0000600	0,0000015	1	0,00	28,5000	0,5000	0,00	0,0000	0,0000

6037	+	1	3	Сварочные посты	5	0,0000	0,0000	0,0000	0,0000	1	2673,10	2598,10	2,0000
											3314,30	3237,80	

Код в-ва	Наименование вещества	Выброс		F	Лето			Зима		
		г/с	т/г		См/ПДК	Xm	Um	См/ПДК	Xm	Um
0123	диЖелезо триоксид (железа оксид) (в пересчете на железо)	0,0008200	0,0000528	1	0,00	28,5000	0,5000	0,00	0,0000	0,0000
0143	Марганец и его соединения (в пересчете на марганец (IV) оксид)	0,0001200	0,0000052	1	0,04	28,5000	0,5000	0,00	0,0000	0,0000
0203	Хром (в пересчете на хрома (VI) оксид)	0,0000100	0,0000005	1	0,00	28,5000	0,5000	0,00	0,0000	0,0000
0301	Азота диоксид (Двуокись азота; пероксид азота)	0,0001300	0,0000031	1	0,00	28,5000	0,5000	0,00	0,0000	0,0000
0304	Азот (II) оксид (Азот монооксид)	0,0000200	0,0000005	1	0,00	28,5000	0,5000	0,00	0,0000	0,0000
0337	Углерода оксид (Углерод окись; углерод моноокись; угарный газ)	0,0007900	0,0000188	1	0,00	28,5000	0,5000	0,00	0,0000	0,0000
0342	Гидрофторид (Водород фторид; фтороводород)	0,0000800	0,0000052	1	0,01	28,5000	0,5000	0,00	0,0000	0,0000
0344	Фториды неорганические плохо растворимые	0,0000600	0,0000015	1	0,00	28,5000	0,5000	0,00	0,0000	0,0000
2908	Пыль неорганическая: 70-20% SiO2	0,0000600	0,0000015	1	0,00	28,5000	0,5000	0,00	0,0000	0,0000

6038	+	1	3	Сварочные посты	5	0,0000	0,0000	0,0000	0,0000	1	2511,30	2610,30	2,0000
											3404,70	3313,70	

Код в-ва	Наименование вещества	Выброс		F	Лето			Зима		
		г/с	т/г		См/ПДК	Xm	Um	См/ПДК	Xm	Um
0123	диЖелезо триоксид (железа оксид) (в пересчете на железо)	0,0008200	0,0000528	1	0,00	28,5000	0,5000	0,00	0,0000	0,0000
0143	Марганец и его соединения (в пересчете на марганец (IV) оксид)	0,0001200	0,0000052	1	0,04	28,5000	0,5000	0,00	0,0000	0,0000

Приложение Е (продолжение)

0203	Хром (в пересчете на хрома (VI) оксид)	0,0000100	0,0000005	1	0,00	28,5000	0,5000	0,00	0,0000	0,0000
0301	Азота диоксид (Двуокись азота; пероксид азота)	0,0001300	0,0000031	1	0,00	28,5000	0,5000	0,00	0,0000	0,0000
0304	Азот (II) оксид (Азот монооксид)	0,0000200	0,0000005	1	0,00	28,5000	0,5000	0,00	0,0000	0,0000
0337	Углерода оксид (Углерод окись; углерод моноокись; угарный газ)	0,0007900	0,0000188	1	0,00	28,5000	0,5000	0,00	0,0000	0,0000
0342	Гидрофторид (Водород фторид; фтороводород)	0,0000800	0,0000052	1	0,01	28,5000	0,5000	0,00	0,0000	0,0000
0344	Фториды неорганические плохо растворимые	0,0000600	0,0000015	1	0,00	28,5000	0,5000	0,00	0,0000	0,0000
2908	Пыль неорганическая: 70-20% SiO ₂	0,0000600	0,0000015	1	0,00	28,5000	0,5000	0,00	0,0000	0,0000

6039	+	1	3	Приемный склад едкого натра	5	0,0000	0,0000	0,0000	0,0000	1	2862,60	2851,30	5,0000
											3145,40	3133,30	

Код в-ва	Наименование вещества	Выброс		F	Лето			Зима		
		г/с	т/г		См/ПДК	Xm	Um	См/ПДК	Xm	Um
0301	Азота диоксид (Двуокись азота; пероксид азота)	0,0111400	0,0108650	1	0,16	28,5000	0,5000	0,00	0,0000	0,0000
0304	Азот (II) оксид (Азот монооксид)	0,0018100	0,0017660	1	0,01	28,5000	0,5000	0,00	0,0000	0,0000
0328	Углерод (Пигмент черный)	0,0010900	0,0008810	1	0,02	28,5000	0,5000	0,00	0,0000	0,0000
0330	Сера диоксид	0,0009700	0,0011110	1	0,01	28,5000	0,5000	0,00	0,0000	0,0000
0337	Углерода оксид (Углерод окись; углерод моноокись; угарный газ)	0,0563600	0,0489820	1	0,03	28,5000	0,5000	0,00	0,0000	0,0000
2732	Керосин (Керосин прямой перегонки; керосин дезодорированный)	0,0075900	0,0067010	1	0,02	28,5000	0,5000	0,00	0,0000	0,0000

Типы источников:

- 1 - Точечный;
- 2 - Линейный;
- 3 - Неорганизованный;
- 4 - Совокупность точечных источников;
- 5 - С зависимостью массы выброса от скорости ветра;
- 6 - Точечный, с зонтом или выбросом горизонтально;
- 7 - Совокупность точечных (зонт или выброс вбок);
- 8 - Автомагистраль (неорганизованный линейный);
- 9 - Точечный, с выбросом в бок;
- 10 - Свеча;
- 11- Неорганизованный (полигон);
- 12 - Передвижной.

Вещество: 0123
диЖелезо триоксид (железа оксид) (в пересчете на железо)

№ пл.	№ цех.	№ ист.	Тип	F	Макс. выброс (г/с)	Валовый выброс (т/г)	Средний выброс (г/с)
0	0	6033	3	1	0,0008200	0,0000528	0,0000000
0	0	6034	3	1	0,0008200	0,0000528	0,0000000
0	0	6035	3	1	0,0008200	0,0000528	0,0000000
0	0	6036	3	1	0,0008200	0,0000528	0,0000000
0	0	6037	3	1	0,0008200	0,0000528	0,0000000
0	0	6038	3	1	0,0008200	0,0000528	0,0000000
Итого:					0,00492	0,0003168	0

Вещество: 0203
Хром (в пересчете на хрома (VI) оксид)

№ пл.	№ цех.	№ ист.	Тип	F	Макс. выброс (г/с)	Валовый выброс (т/г)	Средний выброс (г/с)
0	0	6033	3	1	0,0000100	0,0000005	0,0000000
0	0	6034	3	1	0,0000100	0,0000005	0,0000000
0	0	6035	3	1	0,0000100	0,0000005	0,0000000
0	0	6036	3	1	0,0000100	0,0000005	0,0000000
0	0	6037	3	1	0,0000100	0,0000005	0,0000000
0	0	6038	3	1	0,0000100	0,0000005	0,0000000
Итого:					6E-005	3E-006	0

Вещество: 0703
Бенз/а/пирен

№ пл.	№ цех.	№ ист.	Тип	F	Макс. выброс (г/с)	Валовый выброс (т/г)	Средний выброс (г/с)
0	0	304	1	1	0,0000004	0,0000110	0,0000000
0	0	305	1	1	0,0000004	0,0000110	0,0000000
0	0	306	1	1	0,0000004	0,0000110	0,0000000
0	0	307	1	1	0,0000004	0,0000110	0,0000000
0	0	308	1	1	0,0000004	0,0000110	0,0000000
0	0	309	1	1	0,0000004	0,0000110	0,0000000
0	0	310	1	1	0,0000004	0,0000110	0,0000000
0	0	311	1	1	0,0000004	0,0000110	0,0000000
0	0	312	1	1	0,0000001	0,0000030	0,0000000
Итого:					3,3E-006	9,1E-005	0

Расчет проводился по веществам (группам суммации)

Код	Наименование вещества	Предельно допустимая концентрация						Фоновая концентр.	
		Расчет максимальных концентраций		Расчет среднегодовых концентраций		Расчет среднесуточных концентраций			
		Тип	Значение	Тип	Значение	Тип	Значение	Учет	Интерп.
0123	диЖелезо триоксид (железа оксид) (в пересчете на железо)	-	-	ПДК <i>c/c</i>	0,040	ПДК <i>c/c</i>	0,040	Нет	Нет
0203	Хром (в пересчете на хрома (VI) оксид)	-	-	ПДК <i>c/г</i>	8,000E-06	ПДК <i>c/c</i>	0,002	Нет	Нет
0703	Бенз/а/пирен	-	-	ПДК <i>c/г</i>	1,000E-06	ПДК <i>c/c</i>	1,000E-06	Нет	Нет

Уточненный перебор

Перебор скоростей ветра осуществляется автоматически

Направление ветра

Начало сектора	Конец сектора	Шаг перебора ветра
0	360	1

Расчетные области**Расчетные площадки**

Код	Тип	Полное описание площадки					Зона влияния (м)	Шаг (м)		Высота (м)
		Координаты середины 1-й стороны (м)		Координаты середины 2-й стороны (м)		Ширина (м)		По ширине	По длине	
		Х	У	Х	У					
1	Полное описание	500,00	3800,00	5600,00	3800,00	5600,0000	0,0000	200,0000	200,0000	2,0000

Расчетные точки

Код	Координаты (м)		Высота (м)	Тип точки	Комментарий
	Х	У			
1	3712,00	2186,00	2,0000	на границе жилой зоны	д. Княгино
2	1644,00	5729,00	2,0000	на границе жилой зоны	д. Прудки
3	3660,00	5776,00	2,0000	на границе жилой зоны	д. Васильевка
4	2834,00	4106,00	2,0000	на границе С33	север
5	3354,00	4280,00	2,0000	на границе С33	север-северо-восток
6	3817,00	4027,00	2,0000	на границе С33	северо-восток
7	3833,00	3575,00	2,0000	на границе С33	восток
8	4456,00	2349,00	2,0000	на границе С33	юго-восток
9	3788,00	2351,00	2,0000	на границе С33	юго-восток
10	2887,00	2364,00	2,0000	на границе С33	юг
11	2232,00	2921,00	2,0000	на границе С33	юго-запад
12	2059,00	3276,00	2,0000	на границе С33	запад
13	2196,00	4037,00	2,0000	на границе С33	северо-запад
14	2005,00	3694,00	2,0000	на границе С33	северо-запад

Результаты расчета по веществам (расчетные точки)

Типы точек:

- 0 - расчетная точка пользователя
- 1 - точка на границе охранной зоны
- 2 - точка на границе производственной зоны
- 3 - точка на границе СЗЗ
- 4 - на границе жилой зоны
- 5 - на границе застройки
- 6 - точки квотирования

Вещество: 0123 диЖелезо триоксид (железа оксид) (в пересчете на железо)

№	Коорд Х(м)	Коорд У(м)	Высота (м)	Концентр (д. ПДК)	Концентр. (мг/куб.м)	Напр ветр а	Скор ветр а	Фон		Фон до исключения		Тип точки
								доли ПДК	мг/куб.м	доли ПДК	мг/куб.м	
11	2232,00	2921,00	2,00	1,49E-03	5,947E-05	-	-	-	-	-	-	3
12	2059,00	3276,00	2,00	1,29E-03	5,141E-05	-	-	-	-	-	-	3
14	2005,00	3694,00	2,00	8,82E-04	3,527E-05	-	-	-	-	-	-	3
4	2834,00	4106,00	2,00	8,58E-04	3,431E-05	-	-	-	-	-	-	3
10	2887,00	2364,00	2,00	8,21E-04	3,285E-05	-	-	-	-	-	-	3
7	3833,00	3575,00	2,00	7,78E-04	3,113E-05	-	-	-	-	-	-	3
13	2196,00	4037,00	2,00	7,10E-04	2,840E-05	-	-	-	-	-	-	3
5	3354,00	4280,00	2,00	5,54E-04	2,214E-05	-	-	-	-	-	-	3
6	3817,00	4027,00	2,00	5,32E-04	2,127E-05	-	-	-	-	-	-	3
9	3788,00	2351,00	2,00	3,73E-04	1,494E-05	-	-	-	-	-	-	3
1	3712,00	2186,00	2,00	3,46E-04	1,385E-05	-	-	-	-	-	-	4
8	4456,00	2349,00	2,00	2,17E-04	8,680E-06	-	-	-	-	-	-	3
3	3660,00	5776,00	2,00	1,47E-04	5,872E-06	-	-	-	-	-	-	4
2	1644,00	5729,00	2,00	1,26E-04	5,045E-06	-	-	-	-	-	-	4

Вещество: 0203 Хром (в пересчете на хрома (VI) оксид)

№	Коорд Х(м)	Коорд У(м)	Высота (м)	Концентр (д. ПДК)	Концентр. (мг/куб.м)	Напр ветр а	Скор ветр а	Фон		Фон до исключения		Тип точки
								доли ПДК	мг/куб.м	доли ПДК	мг/куб.м	
11	2232,00	2921,00	2,00	0,09	7,252E-07	-	-	-	-	-	-	3
12	2059,00	3276,00	2,00	0,08	6,270E-07	-	-	-	-	-	-	3
14	2005,00	3694,00	2,00	0,05	4,301E-07	-	-	-	-	-	-	3
4	2834,00	4106,00	2,00	0,05	4,184E-07	-	-	-	-	-	-	3
10	2887,00	2364,00	2,00	0,05	4,007E-07	-	-	-	-	-	-	3
7	3833,00	3575,00	2,00	0,05	3,797E-07	-	-	-	-	-	-	3
13	2196,00	4037,00	2,00	0,04	3,463E-07	-	-	-	-	-	-	3
5	3354,00	4280,00	2,00	0,03	2,700E-07	-	-	-	-	-	-	3
6	3817,00	4027,00	2,00	0,03	2,594E-07	-	-	-	-	-	-	3
9	3788,00	2351,00	2,00	0,02	1,822E-07	-	-	-	-	-	-	3
1	3712,00	2186,00	2,00	0,02	1,688E-07	-	-	-	-	-	-	4
8	4456,00	2349,00	2,00	0,01	1,059E-07	-	-	-	-	-	-	3
3	3660,00	5776,00	2,00	8,95E-03	7,161E-08	-	-	-	-	-	-	4
2	1644,00	5729,00	2,00	7,69E-03	6,153E-08	-	-	-	-	-	-	4

Вещество: 0703
Бенз/а/пирен

№	Коорд Х(м)	Коорд У(м)	Высота (м)	Концентр (д. ПДК)	Концентр. (мг/куб.м)	Напр ветр а	Скор ветр а	Фон		Фон до исключения		Тип точки
								доли ПДК	мг/куб.м	доли ПДК	мг/куб.м	
11	2232,00	2921,00	2,00	8,90E-03	8,900E-09	-	-	-	-	-	-	3
12	2059,00	3276,00	2,00	8,56E-03	8,564E-09	-	-	-	-	-	-	3
14	2005,00	3694,00	2,00	6,98E-03	6,980E-09	-	-	-	-	-	-	3
4	2834,00	4106,00	2,00	6,92E-03	6,925E-09	-	-	-	-	-	-	3
7	3833,00	3575,00	2,00	6,52E-03	6,524E-09	-	-	-	-	-	-	3
13	2196,00	4037,00	2,00	6,05E-03	6,048E-09	-	-	-	-	-	-	3
10	2887,00	2364,00	2,00	5,54E-03	5,536E-09	-	-	-	-	-	-	3
5	3354,00	4280,00	2,00	5,20E-03	5,199E-09	-	-	-	-	-	-	3
6	3817,00	4027,00	2,00	5,03E-03	5,033E-09	-	-	-	-	-	-	3
9	3788,00	2351,00	2,00	3,18E-03	3,176E-09	-	-	-	-	-	-	3
1	3712,00	2186,00	2,00	3,02E-03	3,020E-09	-	-	-	-	-	-	4
8	4456,00	2349,00	2,00	2,15E-03	2,149E-09	-	-	-	-	-	-	3
3	3660,00	5776,00	2,00	1,64E-03	1,638E-09	-	-	-	-	-	-	4
2	1644,00	5729,00	2,00	1,43E-03	1,426E-09	-	-	-	-	-	-	4

Отчет

Вариант расчета: ООО «Полипласт Новомосковск» (44) - Упрощенный расчет среднегодовых концентраций по МРР-2017 [02.11.2022 14:20 - 02.11.2022 14:20]

Тип расчета: Расчеты по веществам

Код расчета: 0123 (диЖелезо триоксид (железа оксид) (в пересчете на железо))

Параметр: Концентрация вредного вещества (в долях ПДК)

Высота 2м

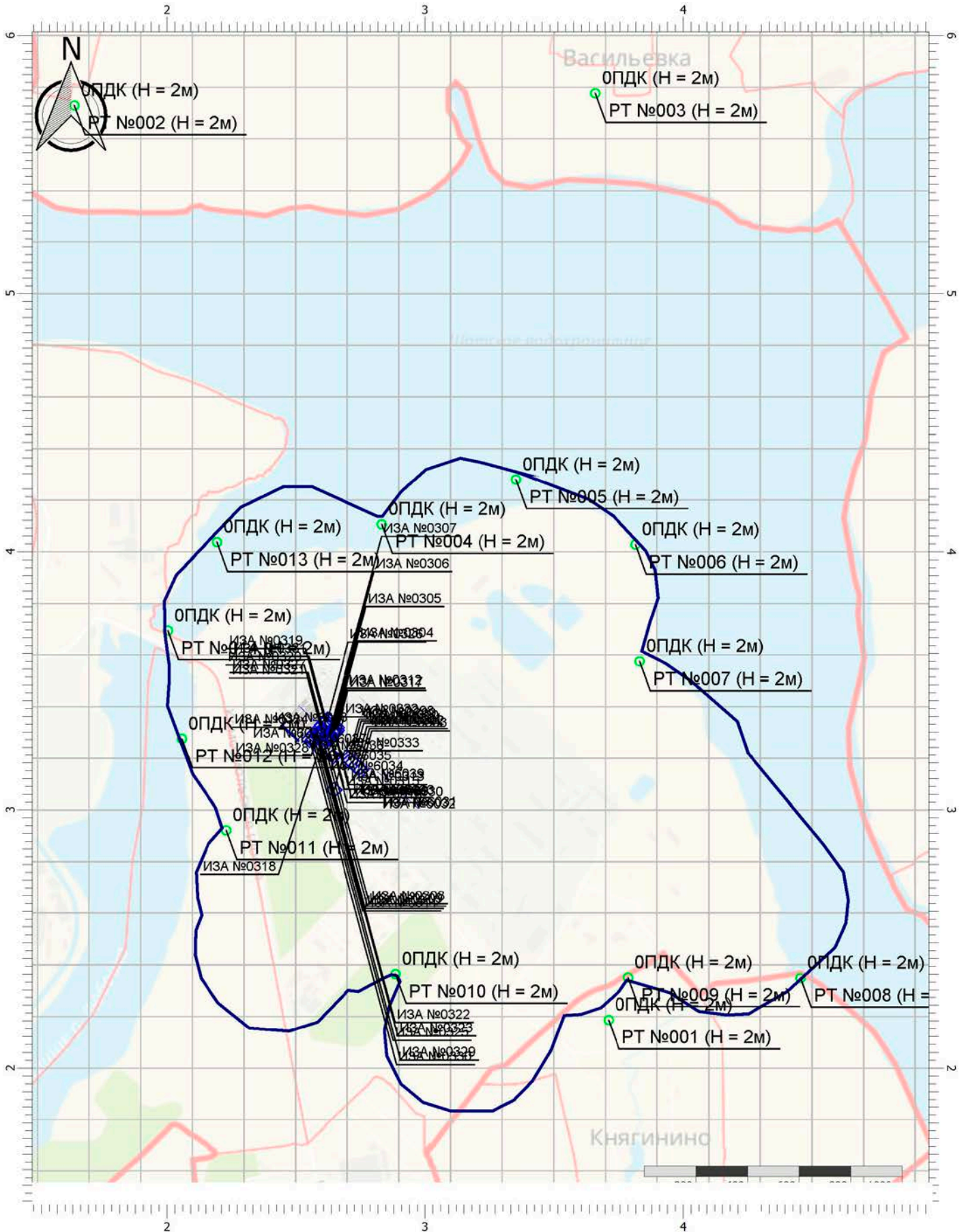

Цветовая схема (ПДК)

Отчет

Вариант расчета: ООО «Полипласт Новомосковск» (44) - Упрощенный расчет среднегодовых концентраций по МРР-2017 [02.11.2022 14:20 - 02.11.2022 14:20]

Тип расчета: Расчеты по веществам

Код расчета: 0203 (Хром (в пересчете на хрома (VI) оксид))

Параметр: Концентрация вредного вещества (в долях ПДК)

Высота 2м

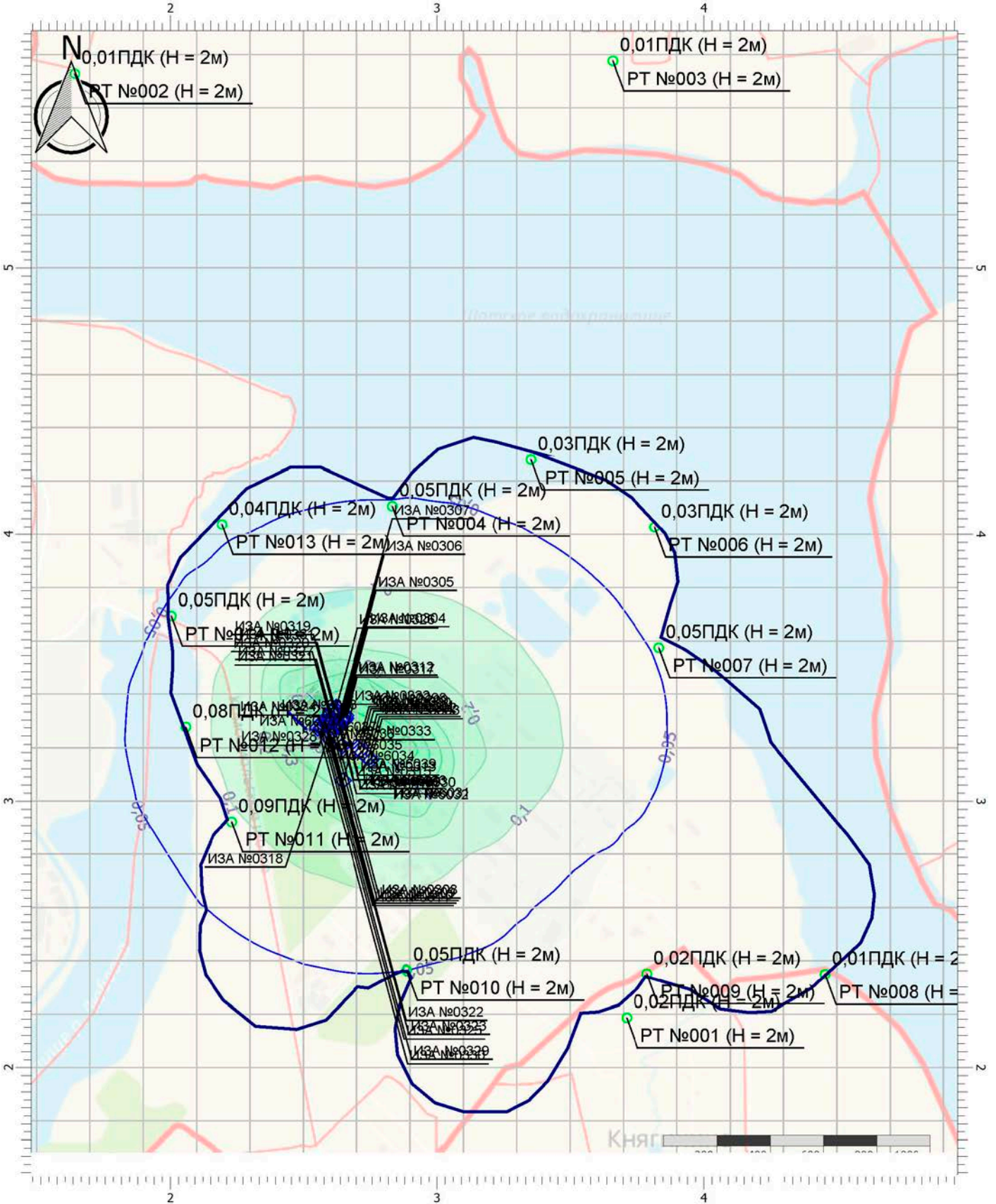

Масштаб 1:20000 (в 1см 200м, ед. изм.: км)

Цветовая схема (ПДК)

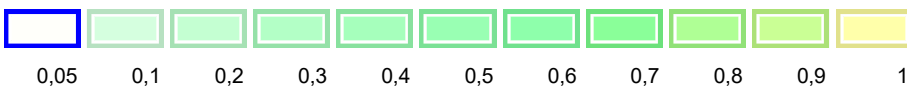

Отчет

Вариант расчета: ООО «Полипласт Новомосковск» (44) - Упрощенный расчет среднегодовых концентраций по МРР-2017 [02.11.2022 14:20 - 02.11.2022 14:20]

Тип расчета: Расчеты по веществам

Код расчета: 0703 (Бенз/а/пирен)

Параметр: Концентрация вредного вещества (в долях ПДК)

Высота 2м

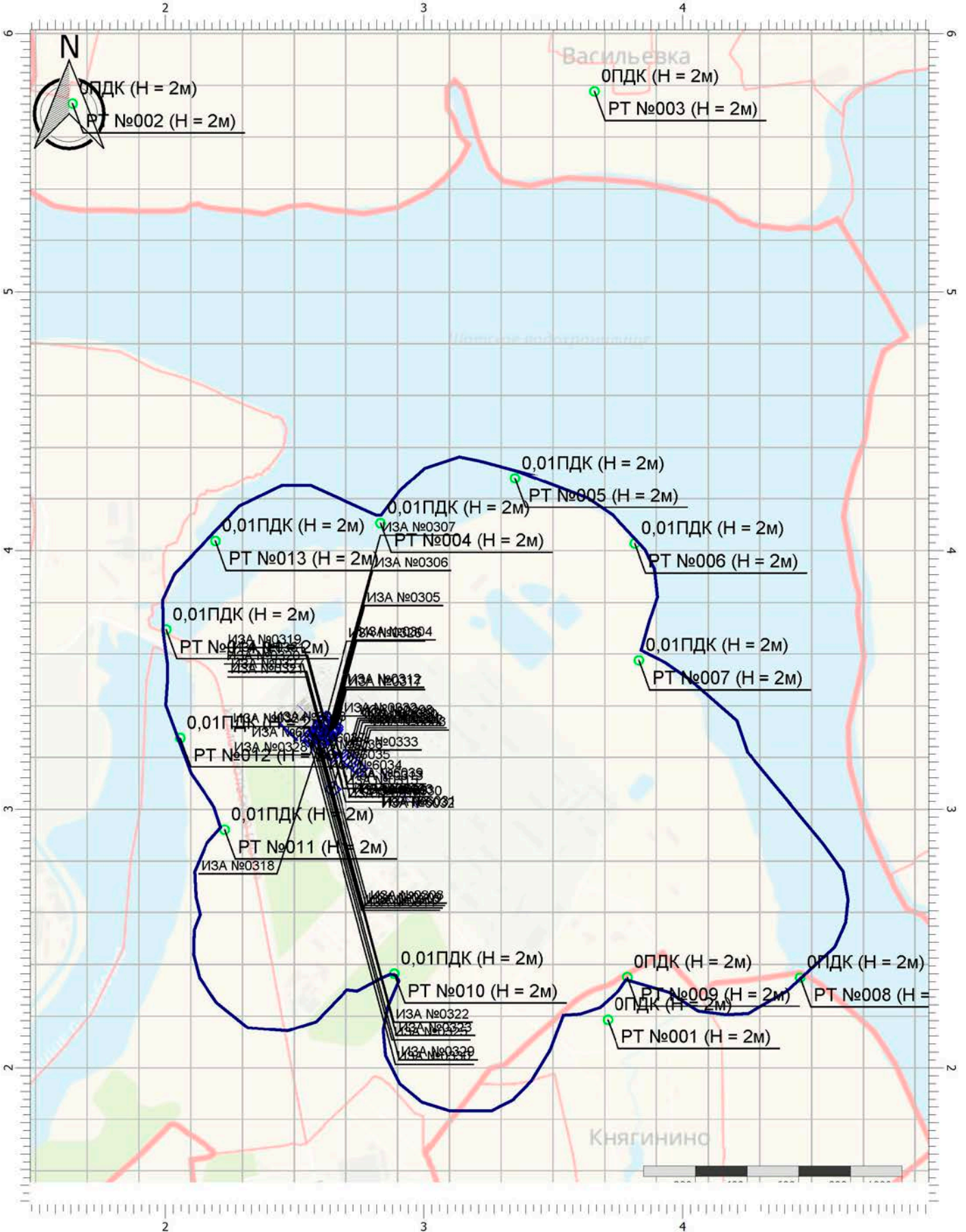

Цветовая схема (ПДК)

Масштаб 1:20000 (в 1см 200м, ед. изм.: км)

Приложение к подразделу «Оценка акустического воздействия»

Эколог-Шум. Модуль печати результатов расчета
Соруіght © 2006-2021 ФИРМА "ИНТЕГРАЛ"
Источник данных: Эколог-Шум, версия 2.5.0.4581 (от 07.07.2021) [3D]

1. Исходные данные

1.1. Источники постоянного шума

N	Объект	Координаты точки		Уровни звукового давления (мощности, в случае R = 0), дБ, в октавных полосах со среднегеометрическими частотами в Гц										L _{а,экв} в расчете	В расчете	
		X (м)	Y (м)	Высота подъема (м)	Дистанция замера (расчета) R (м)	31.5	63	125	250	500	1000	2000	4000			8000
009	Сварочный аппарат АДЦ 2х2501	2728.90	3252.40	0.00	7.0	90.0	90.0	87.1	78.3	72.1	66.7	62.5	58.0	53.5	76.0	Да
010	Сварочный аппарат ROBU W500	2735.30	3237.40	0.00	7.0	84.0	84.0	81.1	72.3	66.1	60.7	56.5	52.0	47.5	70.0	Да
011	Компрессор передвижной СД- 9/101	2742.50	3229.60	0.00	7.0	85.0	85.0	82.1	73.3	67.1	61.7	57.5	53.0	48.5	71.0	Да
012	Дизельная электростанция	2551.20	3234.10	0.00	7.0	97.0	97.0	94.1	85.3	79.1	73.7	69.5	65.0	60.5	83.0	Да

1.2. Источники непостоянного шума

N	Объект	Координаты точки		Высота подъема (м)	Уровни звукового давления (мощности, в случае R = 0), дБ, в октавных полосах со среднегеометрическими частотами в Гц										L _{а,экв} L _{а,макс}	В расчете	
		X (м)	Y (м)		Дистанция замера (расчета) R (м)	31.5	63	125	250	500	1000	2000	4000	8000			t
001	Экскаватор Hitachi ZX 330	2784.70	3188.80	0.00	7.0	90.0	90.0	87.1	78.3	72.1	66.7	62.5	58.0	53.5	76.0	88.0	Да
002	Бульдозер ЧЕТРА Т9	2706.00	3285.20	0.00	7.0	90.0	90.0	87.1	78.3	72.1	66.7	62.5	58.0	53.5	76.0	90.0	Да
003	Погрузчик АМКОДОР 352	2575.30	3265.20	0.00	7.0	93.0	93.0	90.1	81.3	75.1	69.7	65.5	61.0	56.5	79.0	74.0	Да
004	Кран Liebherr LTM 1100-4.2	2601.60	3293.90	0.00	7.0	92.0	92.0	89.1	80.3	74.1	68.7	64.5	60.0	55.5	79.0	82.0	Да
005	Кран автомобильный КС-45717А-1	2806.10	3170.80	0.00	7.0	92.0	92.0	89.1	80.3	74.1	68.7	64.5	60.0	55.5	78.0	82.0	Да
006	Автогрейдер ГС-14.02	2646.40	3282.60	0.00	7.0	75.0	75.0	72.1	63.3	57.1	51.7	47.5	43.0	38.5	61.0	85.0	Да
007	Каток ДУ-96	2666.90	3278.60	0.00	7.0	81.0	81.0	78.1	69.3	63.1	57.7	53.5	49.0	44.5	67.0	80.0	Да
008	Автобетононасос Putzmeister	2740.10	3263.80	0.00	7.0	93.0	93.0	90.1	81.3	75.1	69.7	65.5	61.0	56.5	79.0	80.0	Да
013	Автобетоносмеситель АБС-7	2760.80	3209.50	0.00	7.0	95.0	95.0	92.1	83.3	77.1	71.7	67.5	63.0	58.5	81.0	87.0	Да

N	Объект	Координаты точек (X, Y, Высота подъема)		Высота (м)	Уровни звукового давления (мощности, в случае R = 0), дБ, в октавных полосах со среднегеометрическими частотами в Гц										L _{а,экв} L _{а,макс}	В расчете
		X (м)	Y (м)		Дистанция замера (расчета) R (м)	31.5	63	125	250	500	1000	2000	4000	8000		
014	Грузовые автомашины	(2600.9, 3405.8, 0), (3007.3, 3027.9, 0)	8.00	7.5	42.5	49.0	44.5	38.5	38.5	35.5	29.5	17.0	42.5	57.6	76.0	Да

2. Условия расчета

2.1. Расчетные точки

N	Объект	Координаты точки			Высота подъема (м)	Тип точки	В расчете
		X (м)	Y (м)	Высота подъема (м)			
001	д. Княтино	3712.00	2186.00	2.00	Расчетная точка на границе жилой зоны	Да	
002	д. Прудки	1644.00	5729.00	2.00	Расчетная точка на границе жилой зоны	Да	
003	д. Васильевка	3660.00	5776.00	2.00	Расчетная точка на границе жилой зоны	Да	
004	север	2834.00	4106.00	2.00	Расчетная точка на границе санитарно-защитной зоны	Да	
005	север-северо-восток	3354.00	4280.00	2.00	Расчетная точка на границе санитарно-защитной зоны	Да	
006	северо-восток	3817.00	4027.00	2.00	Расчетная точка на границе санитарно-защитной зоны	Да	
007	восток	3833.00	3575.00	2.00	Расчетная точка на границе санитарно-защитной зоны	Да	
008	юго-восток	4456.00	2349.00	2.00	Расчетная точка на границе санитарно-защитной зоны	Да	
009	юго-восток	3788.00	2351.00	2.00	Расчетная точка на границе санитарно-защитной зоны	Да	
010	юг	2887.00	2364.00	2.00	Расчетная точка на границе санитарно-защитной зоны	Да	
011	юго-запад	2232.00	2921.00	2.00	Расчетная точка на границе санитарно-защитной зоны	Да	
012	запад	2059.00	3276.00	2.00	Расчетная точка на границе санитарно-защитной зоны	Да	
013	северо-запад	2196.00	4037.00	2.00	Расчетная точка на границе санитарно-защитной зоны	Да	
014	северо-запад	2005.00	3694.00	2.00	Расчетная точка на границе санитарно-защитной зоны	Да	

2.2. Расчетные площадки

N	Объект	Координаты точки 1						Координаты точки 2		Ширина (м)	Высота подъема (м)	Шаг сетки (м)		В расчете
		X (м)		Y (м)		X (м)	Y (м)	X	Y					
		X (м)	Y (м)	X (м)	Y (м)					X	Y			
002	Расчётная площадка № 001	500.00	3800.00	5600.00	3800.00	5600.00	3800.00	5600.00	2.00	200.00	200.00	200.00	200.00	Да

Вариант расчета: "Эколог-Шум. Вариант расчета по умолчанию"

3. Результаты расчета (расчетный параметр "Звуковое давление")

3.1. Результаты в расчетных точках

Точки типа: Расчетная точка на границе санитарно-защитной зоны

Расчетная точка	Название	Координаты точки		Высота (м)	31.5	63	125	250	500	1000	2000	4000	8000	Л.экв	Л.макс
		X (м)	Y (м)												
004	север	2834.00	4106.00	2.00	66.5	66.4	61.8	51.4	44.4	38	28.5	0	0	49.40	54.60
005	север-северо-восток	3354.00	4280.00	2.00	63.6	63.5	59.2	48.9	41.6	34.4	22.7	0	0	46.70	51.40
006	северо-восток	3817.00	4027.00	2.00	62.7	62.6	58.3	48	40.6	33.1	20.6	0	0	45.70	50.30
007	восток	3833.00	3575.00	2.00	63.9	63.8	59.5	49.2	41.9	34.8	23.5	0	0	47.00	51.90
008	юго-восток	4456.00	2349.00	2.00	59.6	59.4	55.1	44.5	36.6	28	10.9	0	0	42.30	46.00
009	юго-восток	3788.00	2351.00	2.00	62.5	62.4	58.1	47.8	40.3	32.8	20.1	0	0	45.50	50.00
010	юг	2887.00	2364.00	2.00	66.4	66.3	61.7	51.3	44.3	37.9	28.3	0	0	49.30	54.40
011	юго-запад	2232.00	2921.00	2.00	70.8	70.8	65.7	48.5	42.9	35.7	20.4	0	0	53.50	57.70
012	запад	2059.00	3276.00	2.00	70	69.9	64.5	53.7	47	41.4	33.8	17.3	0	52.20	56.80
013	северо-запад	2196.00	4037.00	2.00	66.2	66.1	61.5	51.1	44.1	37.6	27.9	0	0	49.10	53.90
014	северо-запад	2005.00	3694.00	2.00	67.5	67.4	62.5	52	45.1	39	30.1	7.6	0	50.20	55.00

Точки типа: Расчетная точка на границе жилой зоны

Расчетная точка	Координаты точки	Высота (м)	31.5	63	125	250	500	1000	2000	4000	8000	Л.экв	Л.макс
-----------------	------------------	------------	------	----	-----	-----	-----	------	------	------	------	-------	--------

N	Название	X (м)	Y (м)	Высота расчет вкладки (м)	Расчетная точка / Задание на расчет вкладки												Л.э.эв	Л.а.макс
					31.5	63	125	250	500	1000	2000	4000	8000	Л.э.эв	Л.а.макс			
001	д. Княтино	3712.00	2186.00	2.00	62.2	62	57.8	47.4	39.9	32.3	19.3	0	0	0	45.20	49.60		
002	д. Прудки	1644.00	5729.00	2.00	56.9	56.7	52.1	41	32.4	22.7	0	0	0	39.00	41.70			
003	д. Васильевка	3660.00	5776.00	2.00	56.8	56.6	52	40.9	32.3	22.5	0	0	0	38.90	41.70			
004	север	2834.00	4106.00	2.00	66.5	66.4	61.8	51.4	44.4	38	28.5	0	0	49.40	54.60			
	Задание на расчет вкладки				1*	60.4	1*	55.7	1*	38.4	1*	31.9	1*	22.2	0	49.10		
					2*	58.6	2*	53.9	2*	36.5	2*	30.1	2*	20.5	0	47.50		
					7*	57.1	7*	52.3	7*	35	7*	28.6	7*	19.4	0	46.20		
005	север-северо-восток	3354.00	4280.00	2.00	63.6	63.5	59.2	48.9	41.6	34.4	22.7	0	0	46.70	51.40			
	Задание на расчет вкладки				1*	57.3	1*	52.9	1*	35.3	1*	27.9	1*	15.8	0	45.50		
					2*	56	2*	51.5	2*	34	2*	26.8	2*	15.3	0	45.00		
					7*	54.2	7*	49.8	7*	32.2	7*	25.2	7*	13.8	0	43.10		
006	северо-восток	3817.00	4027.00	2.00	62.7	62.6	58.3	48	40.6	33.1	20.6	0	0	45.70	50.30			
	Задание на расчет вкладки				1*	56.2	1*	51.9	1*	34	1*	26.3	2*	13.5	0	44.20		
					2*	55.2	2*	50.8	2*	33.1	2*	25.8	1*	13.2	0	44.10		
					7*	53.3	7*	48.9	7*	31.3	7*	23.9	7*	11.8	0	42.10		
007	восток	3833.00	3575.00	2.00	63.9	63.8	59.5	49.2	41.9	34.8	23.5	0	0	47.00	51.90			
	Задание на расчет вкладки				1*	57.3	1*	52.9	1*	35.2	1*	27.9	2*	16.7	0	45.70		
					2*	56.6	2*	52.1	2*	34.7	2*	27.7	1*	15.7	0	45.70		
					7*	54.6	7*	50.1	7*	32.6	7*	25.7	7*	14.6	0	44.20		
008	юго-восток	4456.00	2349.00	2.00	59.6	59.4	55.1	44.5	36.6	28	10.9	0	0	42.30	46.00			
	Задание на расчет вкладки				1*	53.3	1*	48.8	1*	30.1	1*	21.3	2*	5.3	0	40.90		
					2*	52.2	2*	47.7	2*	29.3	2*	20.9	1*	4.5	0	38.50		
					7*	50	7*	45.5	7*	27.1	7*	18.6	8*	3.1	0	37.50		
009	юго-восток	3788.00	2351.00	2.00	62.5	62.4	58.1	47.8	40.3	32.8	20.1	0	0	45.50	50.00			
	Задание на расчет вкладки				1*	56.1	1*	51.7	1*	33.8	1*	26.1	2*	13.5	0	44.20		
					2*	55.2	2*	50.8	2*	33.1	2*	25.7	1*	12.8	0	43.20		
					7*	52.9	7*	48.5	7*	30.7	8*	23.3	8*	11.4	0	42.30		
010	юг	2887.00	2364.00	2.00	66.4	66.3	61.7	51.3	44.3	37.9	28.3	0	0	49.30	54.40			
	Задание на расчет вкладки				1*	60.3	1*	55.6	1*	38.3	1*	31.7	1*	21.9	0	48.00		
					2*	59	2*	54.2	2*	36.9	2*	30.6	2*	21.2	0	47.90		
					7*	56.5	8*	51.8	7*	34.4	8*	28	8*	19	0	47.10		
011	юго-запад	2232.00	2921.00	2.00	70.8	70.8	65.7	55.2	48.5	42.9	35.7	20.4	0	53.50	57.70			
	Задание на расчет вкладки				1*	66.5	1*	61.9	1*	45.3	1*	39.6	1*	32.7	1*	51.40		
					2*	62	2*	56.6	3*	39.5	3*	34	3*	26.9	3*	49.90		
					3*	61.8	3*	56.3	2*	38.6	2*	33.1	2*	25.3	4*	49.90		
012	запад	2059.00	3276.00	2.00	70	69.9	64.5	53.7	47	41.4	33.8	17.3	0	52.20	56.80			

3.2. Вклады в расчетных точках

Точки типа: Расчетная точка на границе санитарно-защитной зоны

Задание на расчет вкладов	1*	65.6	1*	65.6	1*	60.3	1*	49.6	1*	43	1*	37.5	1*	30.4	1*	15.3	0	1*	48.10	5*	51.00
013 северо-запад		61.3	3*	61.2	2*	55.5	2*	44.9	2*	38.1	2*	32.1	3*	24.9	3*	9.5	0	2*	43.20	2*	49.20
Задание на расчет вкладов		60.7	2*	60.6	3*	55.2	3*	44.1	3*	37.4	3*	32.1	2*	23.7	4*	6.8	0	3*	42.90	6*	48.20
013 северо-запад	2.00	66.2		66.1		61.5		51.1		44.1		37.6		27.9		0	0		49.10		53.90
Задание на расчет вкладов		60.8	1*	60.7	1*	56.1	1*	45.7	1*	38.7	1*	32.3	1*	22.9		0	0	1*	43.70	5*	48.30
014 северо-запад		57.7	2*	57.6	2*	53.1	2*	42.8	2*	35.7	2*	29	3*	19.2		0	0	2*	40.70	2*	46.70
Задание на расчет вкладов		57	3*	56.9	3*	52.2	3*	41.8	3*	34.9	3*	28.5	2*	18.8		0	0	3*	39.90	6*	45.00
014 северо-запад	2.00	67.5		67.4		62.5		52		45.1		39		30.1		7.6	0		50.20		55.00
Задание на расчет вкладов		62.6	1*	62.5	1*	57.4	1*	46.8	1*	40	1*	34.1	1*	25.6	1*	5.2	0	1*	45.10	5*	49.30
014 северо-запад		58.6	2*	58.5	2*	53.9	2*	43.5	2*	36.6	2*	30.1	3*	21.6	3*	1.3	0	2*	41.50	2*	47.50
Задание на расчет вкладов		58.6	3*	58.5	3*	53.4	3*	42.9	3*	36	3*	30.1	2*	20.5	4*	0.1	0	3*	41.10	6*	46.10

- 1* - [№012] Дизельная электростанция
- 2* - [№013] Автобетоносмеситель АБС-7
- 3* - [№003] Погрузчик АМКОДОР 352
- 4* - [№004] Кран Liebherr ЛТМ 1100-4.2
- 5* - [№002] Бульдозер ЧЕТРА Т9
- 6* - [№001] Экскаватор Hitachi ZX 330
- 7* - [№008] Автобетононасос Putzmeister
- 8* - [№005] Кран автомобильный КС-45717А-1

Точки типа: Расчетная точка на границе жилой зоны

N	Расчетная точка / Задание на расчет вкладов	Название	Координаты точки		Высота (м)	31.5	63	125	250	500	1000	2000	4000	8000	1*	48.10	5*	51.00
			X (м)	Y (м)														
001	д. Квятино	3712.00	2186.00	2.00	62.2	62	57.8	47.4	39.9	32.3	19.3	0	0	0	45.20	2*	49.60	
	Задание на расчет вкладов				55.9	55.7	51.5	41.1	33.5	25.7	12.6	0	0	0	38.80	2*	43.80	
					54.8	54.7	50.4	40.1	32.7	25.2	12.1	0	0	0	37.90	5*	42.70	
					52.5	52.4	48.1	37.8	30.3	22.7	8*	10.5	0	0	35.50	6*	41.80	
002	д. Прудки	1644.00	5729.00	2.00	56.9	56.7	52.1	41	32.4	22.7	0	0	0	0	39.00	0	41.70	
	Задание на расчет вкладов				51.3	51	46.5	35.4	26.8	17.2	0	0	0	0	33.40	2*	36.90	
					48.9	48.7	44.1	32.9	24.3	14.4	0	0	0	0	30.90	5*	33.40	
					47.3	47.1	42.5	31.5	23	13.3	0	0	0	0	29.50	1*	33.40	
003	д. Васильевка	3660.00	5776.00	2.00	56.8	56.6	52	40.9	32.3	22.5	0	0	0	0	38.90	0	41.70	
	Задание на расчет вкладов				50.9	50.6	46	34.9	26.2	16.3	0	0	0	0	32.90	2*	37.10	
					49.1	48.8	44.2	33.1	24.5	14.7	0	0	0	0	31.10	5*	33.40	
					47.2	47	42.4	31.3	22.7	13	0	0	0	0	29.30	1*	32.90	

- 1* - [№012] Дизельная электростанция
- 2* - [№013] Автобетоносмеситель АБС-7
- 3* - [№003] Погрузчик АМКОДОР 352
- 4* - [№004] Кран Liebherr ЛТМ 1100-4.2
- 5* - [№002] Бульдозер ЧЕТРА Т9
- 6* - [№001] Экскаватор Hitachi ZX 330
- 7* - [№008] Автобетононасос Putzmeister
- 8* - [№005] Кран автомобильный КС-45717А-1

Отчет

Вариант расчета: Эколог-Шум. Вариант расчета по умолчанию

Тип расчета: Уровни шума

Код расчета: La (Уровень звука)

Параметр: Уровень звука

Высота 2м

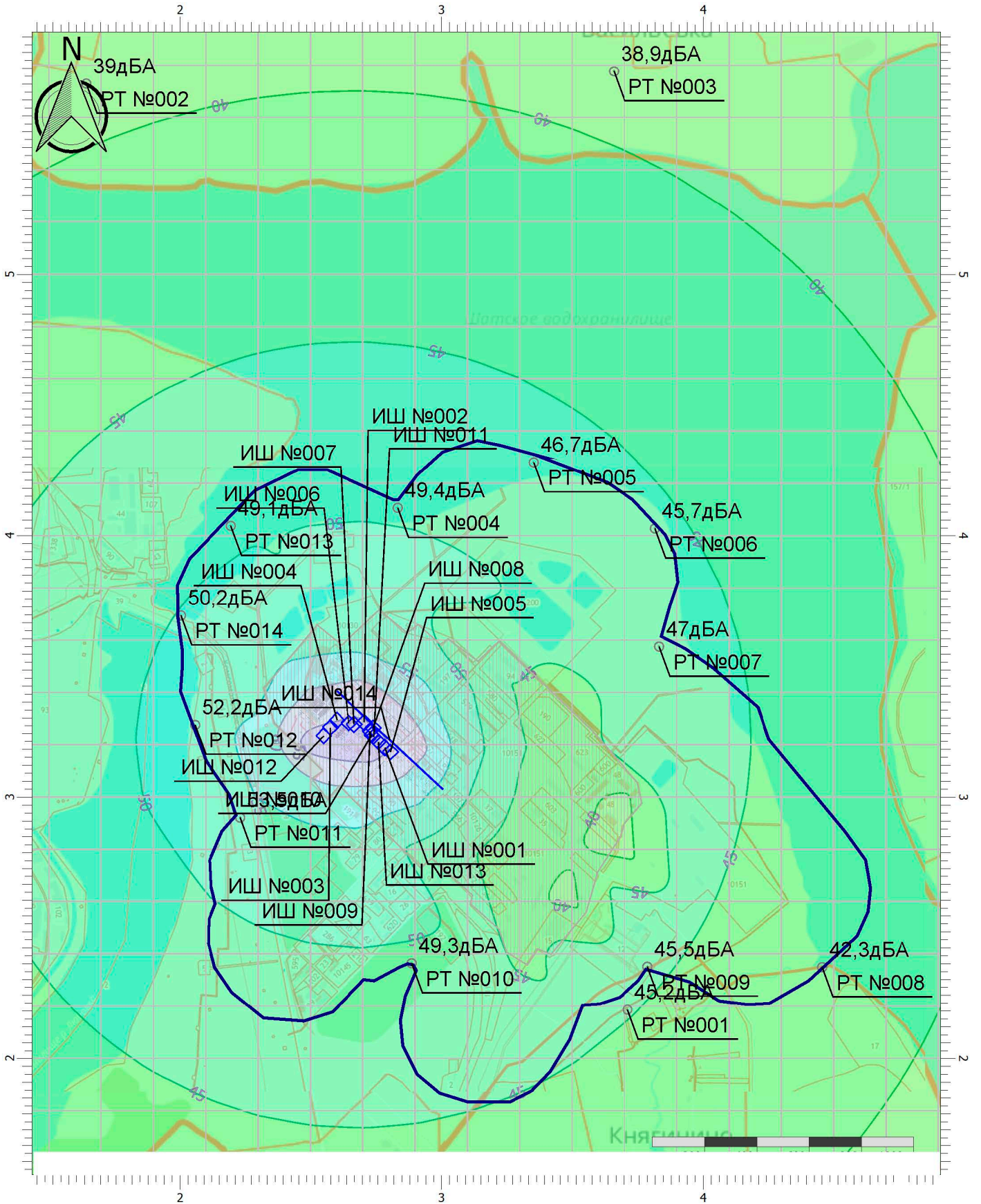

Масштаб 1:20000 (в 1см 200м, ед. изм.: км)

Цветовая схема (дБА)

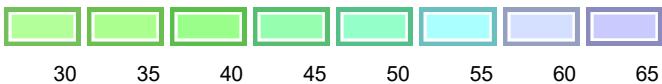

Отчет

Вариант расчета: Эколог-Шум. Вариант расчета по умолчанию
 Тип расчета: Уровни шума
 Код расчета: La,таx (Максимальный уровень звука)
 Параметр: Максимальный уровень звука
 Высота 2м

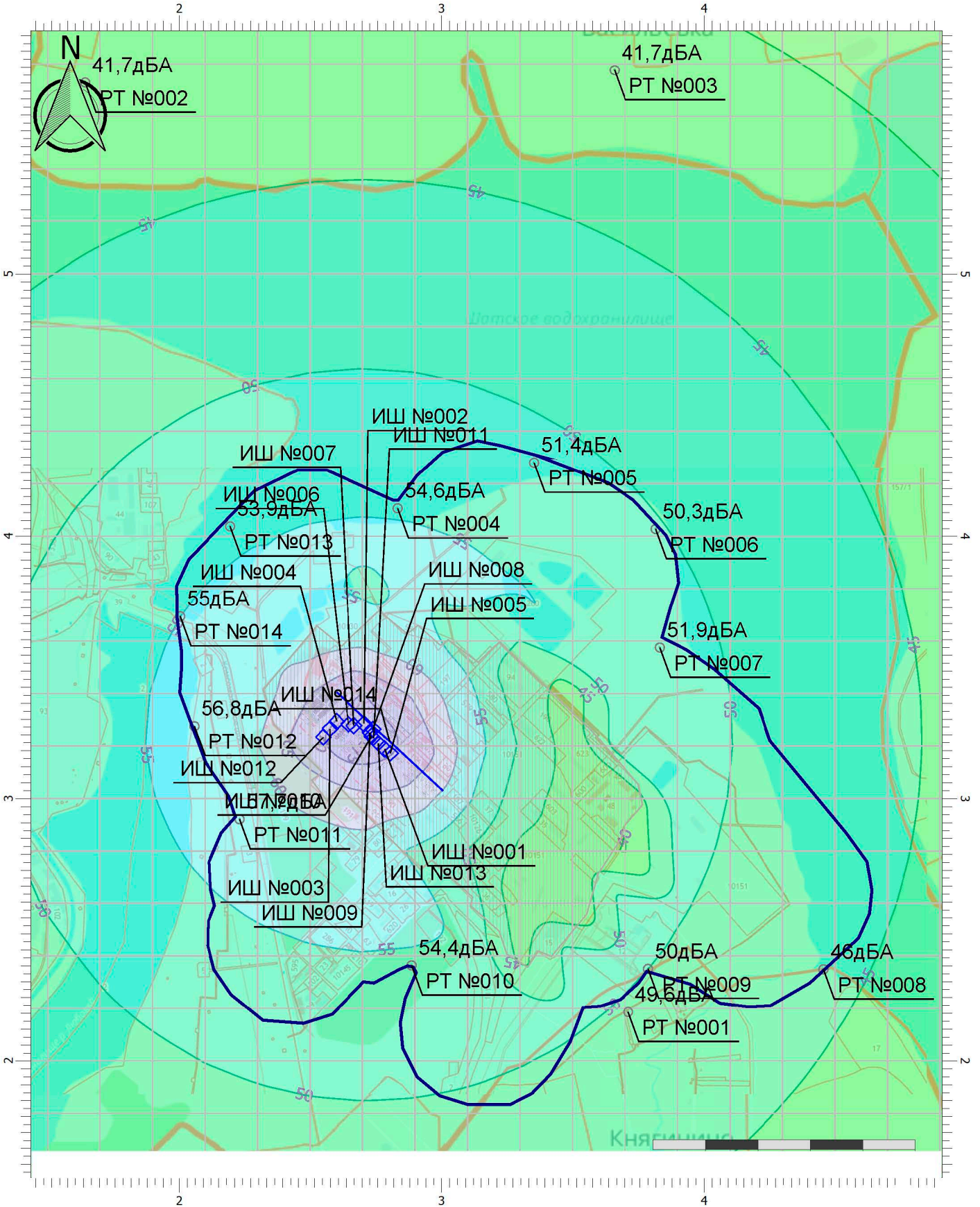

Масштаб 1:20000 (в 1см 200м, ед. изм.: км)

Цветовая схема (дБА)

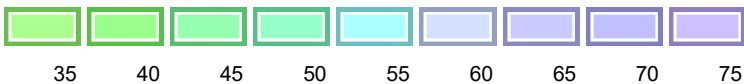

Эколог-Шум. Модуль печати результатов расчета
Соруight © 2006-2021 ФИРМА "ИНТЕГРАЛ"
Источник данных: Эколог-Шум, версия 2.5.0.4581 (от 07.07.2021) [3D]

1. Исходные данные

1.1. Источники постоянного шума

N	Объект	Координаты точки			Уровни звукового давления (мощности, в случае R = 0), дБ, в октавных полосах со среднегеометрическими частотами в Гц							Л.экв	В расчете			
		X (м)	Y (м)	Высота подъема (м)	Дистанция замера (расчета) R (м)	31.5	63	125	250	500	1000			2000	4000	8000
001	Бустерный насос для этилена	2958.10	3051.60	0.00		65.0	68.0	73.0	70.0	67.0	67.0	64.0	58.0	57.0	71.0	Да
002	Компрессор	2935.30	3052.40	0.00		74.0	77.0	82.0	79.0	76.0	76.0	73.0	67.0	66.0	80.0	Да
003	Насос слива винилацетата	2914.20	3077.70	0.00		57.0	60.0	65.0	62.0	59.0	59.0	56.0	50.0	49.0	63.0	Да
004	Насос слива винилацетата	2913.00	3076.40	0.00		57.0	60.0	65.0	62.0	59.0	59.0	56.0	50.0	49.0	63.0	Да
005	Насос слива винилацетата	2911.80	3075.10	0.00		57.0	60.0	65.0	62.0	59.0	59.0	56.0	50.0	49.0	63.0	Да
006	Насос слива винилацетата	2910.60	3074.30	0.00		57.0	60.0	65.0	62.0	59.0	59.0	56.0	50.0	49.0	63.0	Да
007	Насос погружной дренажный	2893.10	3120.30	0.00		52.0	55.0	60.0	57.0	54.0	54.0	51.0	45.0	44.0	58.0	Да
008	Насос винилацетата (1 линия)	2893.40	3112.70	0.00		65.0	68.0	73.0	70.0	67.0	67.0	64.0	58.0	57.0	71.0	Да
009	Насос винилацетата (2 линия)	2909.50	3096.80	0.00		65.0	68.0	73.0	70.0	67.0	67.0	64.0	58.0	57.0	71.0	Да
010	Насос слива едкого натра	2841.40	3139.40	0.00		57.0	60.0	65.0	62.0	59.0	59.0	56.0	50.0	49.0	63.0	Да
011	Насос откачки проливов	2840.10	3137.90	0.00		57.0	60.0	65.0	62.0	59.0	59.0	56.0	50.0	49.0	63.0	Да
012	Расходная емкость СВЭД на сушку	2682.90	3274.20	0.00		42.0	45.0	50.0	47.0	44.0	44.0	41.0	35.0	34.0	48.0	Да
013	Расходная емкость СВЭД на сушку	2679.70	3269.90	0.00		42.0	45.0	50.0	47.0	44.0	44.0	41.0	35.0	34.0	48.0	Да
014	Расходная емкость СВЭД на сушку	2665.70	3255.90	0.00		42.0	45.0	50.0	47.0	44.0	44.0	41.0	35.0	34.0	48.0	Да
015	Расходная емкость СВЭД на сушку	2661.90	3251.60	0.00		42.0	45.0	50.0	47.0	44.0	44.0	41.0	35.0	34.0	48.0	Да
016	Питательный винтовой насос	2663.30	3295.90	0.00		59.0	62.0	67.0	64.0	61.0	61.0	58.0	52.0	51.0	65.0	Да
017	Питательный винтовой насос	2654.00	3286.70	0.00		59.0	62.0	67.0	64.0	61.0	61.0	58.0	52.0	51.0	65.0	Да
018	Питательный винтовой насос	2646.00	3277.50	0.00		59.0	62.0	67.0	64.0	61.0	61.0	58.0	52.0	51.0	65.0	Да
019	Питательный винтовой насос	2637.30	3268.10	0.00		59.0	62.0	67.0	64.0	61.0	61.0	58.0	52.0	51.0	65.0	Да
020	Центробежный распылитель и система охлаждения	2655.40	3300.10	20.00		59.0	62.0	67.0	64.0	61.0	61.0	58.0	52.0	51.0	65.0	Да
021	Центробежный распылитель и система охлаждения	2647.00	3290.90	20.00		59.0	62.0	67.0	64.0	61.0	61.0	58.0	52.0	51.0	65.0	Да
022	Центробежный распылитель и система охлаждения	2638.90	3282.20	20.00		59.0	62.0	67.0	64.0	61.0	61.0	58.0	52.0	51.0	65.0	Да
023	Центробежный распылитель и система охлаждения	2631.00	3272.90	20.00		59.0	62.0	67.0	64.0	61.0	61.0	58.0	52.0	51.0	65.0	Да
024	Вентилятор распылителя	2656.80	3301.50	20.00		54.0	57.0	62.0	59.0	56.0	56.0	53.0	47.0	46.0	60.0	Да
025	Вентилятор распылителя	2648.60	3291.90	20.00		54.0	57.0	62.0	59.0	56.0	56.0	53.0	47.0	46.0	60.0	Да
026	Вентилятор распылителя	2640.30	3283.20	20.00		54.0	57.0	62.0	59.0	56.0	56.0	53.0	47.0	46.0	60.0	Да
027	Вентилятор распылителя	2631.60	3274.30	20.00		54.0	57.0	62.0	59.0	56.0	56.0	53.0	47.0	46.0	60.0	Да
028	Вентилятор воздуха на горелку	2661.70	3294.30	0.00		66.0	69.0	74.0	71.0	68.0	68.0	65.0	59.0	58.0	72.0	Да
029	Вентилятор воздуха на горелку	2653.10	3285.00	0.00		66.0	69.0	74.0	71.0	68.0	68.0	65.0	59.0	58.0	72.0	Да
030	Вентилятор воздуха на горелку	2644.30	3276.20	0.00		66.0	69.0	74.0	71.0	68.0	68.0	65.0	59.0	58.0	72.0	Да
031	Вентилятор воздуха на горелку	2636.30	3267.20	0.00		66.0	69.0	74.0	71.0	68.0	68.0	65.0	59.0	58.0	72.0	Да
032	Вентилятор воздуха на горелку	2662.10	3293.00	0.00		57.0	60.0	65.0	62.0	59.0	59.0	56.0	50.0	49.0	63.0	Да
033	Вентилятор воздуха на горелку	2653.80	3283.60	0.00		57.0	60.0	65.0	62.0	59.0	59.0	56.0	50.0	49.0	63.0	Да
034	Вентилятор воздуха на горелку	2645.20	3274.60	0.00		57.0	60.0	65.0	62.0	59.0	59.0	56.0	50.0	49.0	63.0	Да
035	Вентилятор воздуха на горелку	2637.00	3265.50	0.00		57.0	60.0	65.0	62.0	59.0	59.0	56.0	50.0	49.0	63.0	Да
036	Роторный питатель бункера циклона	2652.60	3303.40	0.00		42.0	45.0	50.0	47.0	44.0	44.0	41.0	35.0	34.0	48.0	Да
037	Роторный питатель бункера циклона	2644.30	3294.60	0.00		42.0	45.0	50.0	47.0	44.0	44.0	41.0	35.0	34.0	48.0	Да
038	Роторный питатель бункера циклона	2635.70	3285.40	0.00		42.0	45.0	50.0	47.0	44.0	44.0	41.0	35.0	34.0	48.0	Да
039	Роторный питатель бункера циклона	2626.90	3276.10	0.00		42.0	45.0	50.0	47.0	44.0	44.0	41.0	35.0	34.0	48.0	Да

040	Роторный питатель бункера фильтра	2649.40	3310.20	0.00		42.0	45.0	50.0	47.0	44.0	44.0	41.0	35.0	34.0	48.0	Да
041	Роторный питатель бункера фильтра	2646.00	3306.60	0.00		42.0	45.0	50.0	47.0	44.0	44.0	41.0	35.0	34.0	48.0	Да
042	Роторный питатель бункера фильтра	2641.40	3301.30	0.00		42.0	45.0	50.0	47.0	44.0	44.0	41.0	35.0	34.0	48.0	Да
043	Роторный питатель бункера фильтра	2637.50	3297.20	0.00		42.0	45.0	50.0	47.0	44.0	44.0	41.0	35.0	34.0	48.0	Да
044	Роторный питатель бункера фильтра	2632.50	3292.50	0.00		42.0	45.0	50.0	47.0	44.0	44.0	41.0	35.0	34.0	48.0	Да
045	Роторный питатель бункера фильтра	2629.00	3288.50	0.00		42.0	45.0	50.0	47.0	44.0	44.0	41.0	35.0	34.0	48.0	Да
046	Роторный питатель бункера фильтра	2624.20	3283.10	0.00		42.0	45.0	50.0	47.0	44.0	44.0	41.0	35.0	34.0	48.0	Да
047	Роторный питатель бункера фильтра	2620.90	3279.40	0.00		42.0	45.0	50.0	47.0	44.0	44.0	41.0	35.0	34.0	48.0	Да
048	Вытяжной вентилятор	2647.10	3309.50	20.00		72.0	75.0	80.0	77.0	74.0	74.0	71.0	65.0	64.0	78.0	Да
049	Вытяжной вентилятор	2639.30	3300.90	20.00		72.0	75.0	80.0	77.0	74.0	74.0	71.0	65.0	64.0	78.0	Да
050	Вытяжной вентилятор	2630.10	3291.70	20.00		72.0	75.0	80.0	77.0	74.0	74.0	71.0	65.0	64.0	78.0	Да
051	Вытяжной вентилятор	2621.60	3283.10	20.00		72.0	75.0	80.0	77.0	74.0	74.0	71.0	65.0	64.0	78.0	Да
052	Расходная емкость СВЭД на сушку	2693.40	3286.80	0.00		48.0	51.0	56.0	53.0	50.0	50.0	47.0	41.0	40.0	54.0	Да
053	Питательный винтовой насос	2671.10	3304.30	0.00		59.0	62.0	67.0	64.0	61.0	61.0	58.0	52.0	51.0	65.0	Да
054	Центробежный распределитель и система охлаждения	2665.60	3309.00	20.00		63.0	66.0	71.0	68.0	65.0	65.0	62.0	56.0	55.0	69.0	Да
055	Вентилятор распределителя	2666.60	3310.00	20.00		64.0	67.0	72.0	69.0	66.0	66.0	63.0	57.0	56.0	70.0	Да
056	Вентилятор воздуха на горелку	2670.20	3303.40	0.00		63.0	66.0	71.0	68.0	65.0	65.0	62.0	56.0	55.0	69.0	Да
057	Вентилятор воздуха на горелку	2670.80	3302.30	0.00		54.0	57.0	62.0	59.0	56.0	56.0	53.0	47.0	46.0	60.0	Да
058	Роторный питатель бункера циклона	2662.10	3312.40	0.00		42.0	45.0	50.0	47.0	44.0	44.0	41.0	35.0	34.0	48.0	Да
059	Роторный питатель бункера фильтра	2659.70	3317.50	0.00		42.0	45.0	50.0	47.0	44.0	44.0	41.0	35.0	34.0	48.0	Да
060	Роторный питатель бункера фильтра	2656.60	3314.80	0.00		42.0	45.0	50.0	47.0	44.0	44.0	41.0	35.0	34.0	48.0	Да
061	Вытяжной вентилятор	2657.10	3319.80	20.00		72.0	75.0	80.0	77.0	74.0	74.0	71.0	65.0	64.0	78.0	Да
062	Расходная емкость СВЭД на сушку	2649.30	3236.80	0.00		48.0	51.0	56.0	53.0	50.0	50.0	47.0	41.0	40.0	54.0	Да
063	Расходная емкость СВЭД на сушку	2645.20	3233.50	0.00		48.0	51.0	56.0	53.0	50.0	50.0	47.0	41.0	40.0	54.0	Да
064	Расходная емкость СВЭД на сушку	2632.10	3218.40	0.00		48.0	51.0	56.0	53.0	50.0	50.0	47.0	41.0	40.0	54.0	Да
065	Расходная емкость СВЭД на сушку	2628.30	3215.70	0.00		48.0	51.0	56.0	53.0	50.0	50.0	47.0	41.0	40.0	54.0	Да
066	Питательный винтовой насос	2628.70	3259.30	0.00		59.0	62.0	67.0	64.0	61.0	61.0	58.0	52.0	51.0	65.0	Да
067	Питательный винтовой насос	2620.20	3249.80	0.00		59.0	62.0	67.0	64.0	61.0	61.0	58.0	52.0	51.0	65.0	Да
068	Питательный винтовой насос	2611.50	3240.70	0.00		59.0	62.0	67.0	64.0	61.0	61.0	58.0	52.0	51.0	65.0	Да
069	Питательный винтовой насос	2603.30	3231.30	0.00		59.0	62.0	67.0	64.0	61.0	61.0	58.0	52.0	51.0	65.0	Да
070	Центробежный распределитель и система охлаждения	2621.80	3264.10	20.00		59.0	62.0	67.0	64.0	61.0	61.0	58.0	52.0	51.0	65.0	Да
071	Центробежный распределитель и система охлаждения	2613.60	3254.90	20.00		59.0	62.0	67.0	64.0	61.0	61.0	58.0	52.0	51.0	65.0	Да
072	Центробежный распределитель и система охлаждения	2604.70	3245.50	20.00		59.0	62.0	67.0	64.0	61.0	61.0	58.0	52.0	51.0	65.0	Да
073	Центробежный распределитель и система охлаждения	2596.30	3236.30	20.00		59.0	62.0	67.0	64.0	61.0	61.0	58.0	52.0	51.0	65.0	Да
074	Вентилятор распределителя	2622.90	3265.10	20.00		54.0	57.0	62.0	59.0	56.0	56.0	53.0	47.0	46.0	60.0	Да
075	Вентилятор распределителя	2614.90	3256.00	20.00		54.0	57.0	62.0	59.0	56.0	56.0	53.0	47.0	46.0	60.0	Да
076	Вентилятор распределителя	2605.70	3246.60	20.00		54.0	57.0	62.0	59.0	56.0	56.0	53.0	47.0	46.0	60.0	Да
077	Вентилятор распределителя	2597.30	3237.60	20.00		54.0	57.0	62.0	59.0	56.0	56.0	53.0	47.0	46.0	60.0	Да
078	Вентилятор воздуха на горелку	2627.40	3258.10	0.00		63.0	66.0	71.0	68.0	65.0	65.0	62.0	56.0	55.0	69.0	Да
079	Вентилятор воздуха на горелку	2618.60	3249.10	0.00		63.0	66.0	71.0	68.0	65.0	65.0	62.0	56.0	55.0	69.0	Да
080	Вентилятор воздуха на горелку	2610.30	3239.50	0.00		63.0	66.0	71.0	68.0	65.0	65.0	62.0	56.0	55.0	69.0	Да
081	Вентилятор воздуха на горелку	2601.80	3230.50	0.00		63.0	66.0	71.0	68.0	65.0	65.0	62.0	56.0	55.0	69.0	Да
082	Вентилятор воздуха на горелку	2628.20	3256.30	0.00		54.0	57.0	62.0	59.0	56.0	56.0	53.0	47.0	46.0	60.0	Да
083	Вентилятор воздуха на горелку	2619.60	3247.30	0.00		54.0	57.0	62.0	59.0	56.0	56.0	53.0	47.0	46.0	60.0	Да
084	Вентилятор воздуха на горелку	2611.30	3238.10	0.00		54.0	57.0	62.0	59.0	56.0	56.0	53.0	47.0	46.0	60.0	Да
085	Вентилятор воздуха на горелку	2602.90	3228.70	0.00		54.0	57.0	62.0	59.0	56.0	56.0	53.0	47.0	46.0	60.0	Да
086	Роторный питатель бункера циклона	2618.80	3267.20	0.00		42.0	45.0	50.0	47.0	44.0	44.0	41.0	35.0	34.0	48.0	Да
087	Роторный питатель бункера циклона	2610.00	3258.50	0.00		42.0	45.0	50.0	47.0	44.0	44.0	41.0	35.0	34.0	48.0	Да
088	Роторный питатель бункера циклона	2601.50	3248.90	0.00		42.0	45.0	50.0	47.0	44.0	44.0	41.0	35.0	34.0	48.0	Да
089	Роторный питатель бункера циклона	2593.10	3240.00	0.00		42.0	45.0	50.0	47.0	44.0	44.0	41.0	35.0	34.0	48.0	Да
090	Роторный питатель бункера фильтра	2615.00	3273.30	0.00		42.0	45.0	50.0	47.0	44.0	44.0	41.0	35.0	34.0	48.0	Да
091	Роторный питатель бункера фильтра	2612.70	3270.60	0.00		42.0	45.0	50.0	47.0	44.0	44.0	41.0	35.0	34.0	48.0	Да

Точки типа: Расчетная точка на границе санитарно-защитной зоны

N	Название	Координаты точки		Высота (м)	31.5	63	125	250	500	1000	2000	4000	8000	Л.э.кв	Л.а.макс
		X (м)	Y (м)												
004	север	2834.00	4106.00	2.00	17.9	21.4	25.8	21.6	17.3	15.7	0	0	0	0	19.60
005	север-северо-восток	3354.00	4280.00	2.00	15	18.5	23	18.5	14.1	12	0	0	0	0	16.30
006	северо-восток	3817.00	4027.00	2.00	14.2	17.7	22.2	17.4	13	5.9	0	0	0	0	14.00
007	восток	3833.00	3575.00	2.00	15.4	19	23.3	19	14.4	12.5	0	0	0	0	16.70
008	юго-восток	4456.00	2349.00	2.00	7.4	14.2	18.9	13.9	1.8	0	0	0	0	0	7.30
009	юго-восток	3788.00	2351.00	2.00	14.2	17.8	22.1	17.4	12.9	5.9	0	0	0	0	13.90
010	юг	2887.00	2364.00	2.00	18.4	21.6	25.7	21.3	16.9	15.5	0	0	0	0	19.50
011	юго-запад	2232.00	2921.00	2.00	21.8	25.1	29.1	25.1	21.4	20.5	13.7	0	0	0	24.40
012	запад	2059.00	3276.00	2.00	21	24.2	28.3	24.4	20.5	19.6	12.1	0	0	0	23.40
013	северо-запад	2196.00	4037.00	2.00	17.5	20.9	25.4	21.2	16.8	15.3	0	0	0	0	19.20
014	северо-запад	2005.00	3694.00	2.00	18.7	21.9	26.4	22.3	18.2	16.6	0	0	0	0	20.50

Точки типа: Расчетная точка на границе жилой зоны

N	Название	Координаты точки		Высота (м)	31.5	63	125	250	500	1000	2000	4000	8000	Л.э.кв	Л.а.макс
		X (м)	Y (м)												
001	д. Книгино	3712.00	2186.00	2.00	13.9	17.4	21.8	17	12.5	3.8	0	0	0	0	13.30
002	д. Прудки	1644.00	5729.00	2.00	0	11.5	15.5	9.6	0	0	0	0	0	0	1.00
003	д. Васильевка	3660.00	5776.00	2.00	0	11.5	15.4	3.3	0	0	0	0	0	0	0.00

3.2. Вклады в расчетных точках

Точки типа: Расчетная точка на границе санитарно-защитной зоны

N	Название	Координаты точки		Высота (м)	31.5	63	125	250	500	1000	2000	4000	8000	Л.э.кв	Л.а.макс	
		X (м)	Y (м)													
004	север	2834.00	4106.00	2.00	17.9	21.4	25.8	21.6	17.3	15.7	0	0	0	0	19.60	
	Задание на расчет вкладов				2*	8.3	2*	14.7	7*	10.6	7*	6.9	7*	5.5	0	7*
					1*	8	1*	14.1	8*	10.5	8*	6.8	8*	5.3	0	8*
					3*	7.6	3*	10.5	7*	14.1	9*	10.4	9*	5.2	0	9*
005	север-северо-восток	3354.00	4280.00	2.00	15	18.5	23	18.5	14.1	12	0	0	0	0	16.30	
	Задание на расчет вкладов				2*	6.6	2*	9.5	2*	13.1	2*	8.6	2*	4.4	2*	2.5
					1*	5.2	1*	11.7	7*	7.6	7*	3.6	7*	1.5	0	7*
					3*	5.1	3*	11.6	8*	7.5	8*	3.5	1*	1.4	0	8*
006	северо-восток	3817.00	4027.00	2.00	14.2	17.7	22.2	17.4	13	5.9	0	0	0	0	14.00	
	Задание на расчет вкладов				2*	6.5	2*	9.3	2*	13	2*	8.5	2*	4.3	2*	2.3
					3*	4.5	3*	7.3	3*	11	7*	6.5	3*	2.3	3*	0.4
					1*	4.4	1*	7.3	1*	10.9	3*	6.5	7*	2.3	1*	0.3
007	восток	3833.00	3575.00	2.00	15.4	19	23.3	19	14.4	12.5	0	0	0	0	16.70	
	Задание на расчет вкладов				2*	8.5	2*	11.4	2*	14.8	2*	10.3	2*	6.4	2*	5
					3*	6	3*	8.9	3*	12.4	3*	7.9	3*	3.9	3*	2.4
					1*	5.8	1*	8.7	1*	12.2	1*	7.7	1*	3.7	1*	2.1
008	юго-восток	4456.00	2349.00	2.00	7.4	14.2	18.9	13.9	1.8	0	0	0	0	0	7.30	

002	д. Прудки Задание на расчет вкладов	1644.00	5729.00	2.00			0	2*	11.5	2*	15.5	7*	9.6	0	0	0	0	0	0	0	1.00	
							0	1*	0.9	7*	4.8	8*	0.2	0	0	0	0	0	0	0	0.00	
							0	3*	0.7	8*	4.8	9*	0.1	0	0	0	0	0	0	0	0.00	
003	д. Васильевка Задание на расчет вкладов	3660.00	5776.00	2.00			0	2*	11.5	2*	15.4	2*	3.3	0	0	0	0	0	0	0	0.00	
							0	1*	2.6	7*	5.9	2*	0.5	0	0	0	0	0	0	0	0.00	
							0	3*	1	8*	4.7	7*	0	0	0	0	0	0	0	0	0.00	
							0		0.9		4.7		0	0	0	0	0	0	0	0	0.00	

- 1* - [№102] Насос водооборотного цикла
- 2* - [№002] Компрессор
- 3* - [№103] Насос водооборотного цикла
- 4* - [№101] Вытяжной вентилятор
- 5* - [№100] Вытяжной вентилятор
- 6* - [№099] Вытяжной вентилятор
- 7* - [№061] Вытяжной вентилятор
- 8* - [№048] Вытяжной вентилятор
- 9* - [№049] Вытяжной вентилятор

Отчет

Вариант расчета: Эколог-Шум. Вариант расчета по умолчанию

Тип расчета: Уровни шума

Код расчета: 31.5Гц (УЗД в октавной полосе со среднегеометрической частотой 31.5Гц)

Параметр: Звуковое давление

Высота 2м

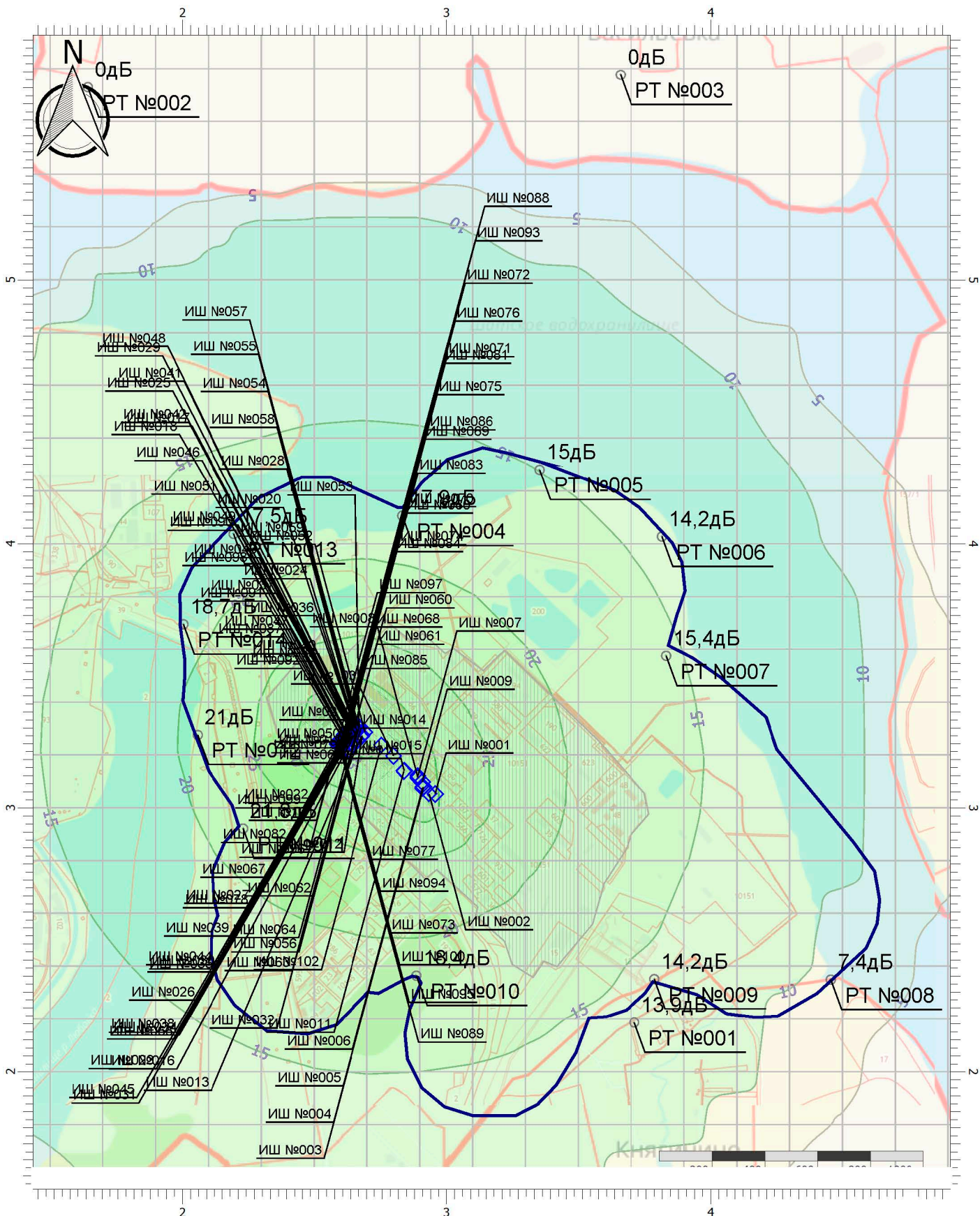

Цветовая схема (дБ)



Масштаб 1:20000 (в 1 см 200м, ед. изм.: км)

Отчет

Вариант расчета: Эколог-Шум. Вариант расчета по умолчанию

Тип расчета: Уровни шума

Код расчета: 63Гц (УЗД в октавной полосе со среднегеометрической частотой 63Гц)

Параметр: Звуковое давление

Высота 2м

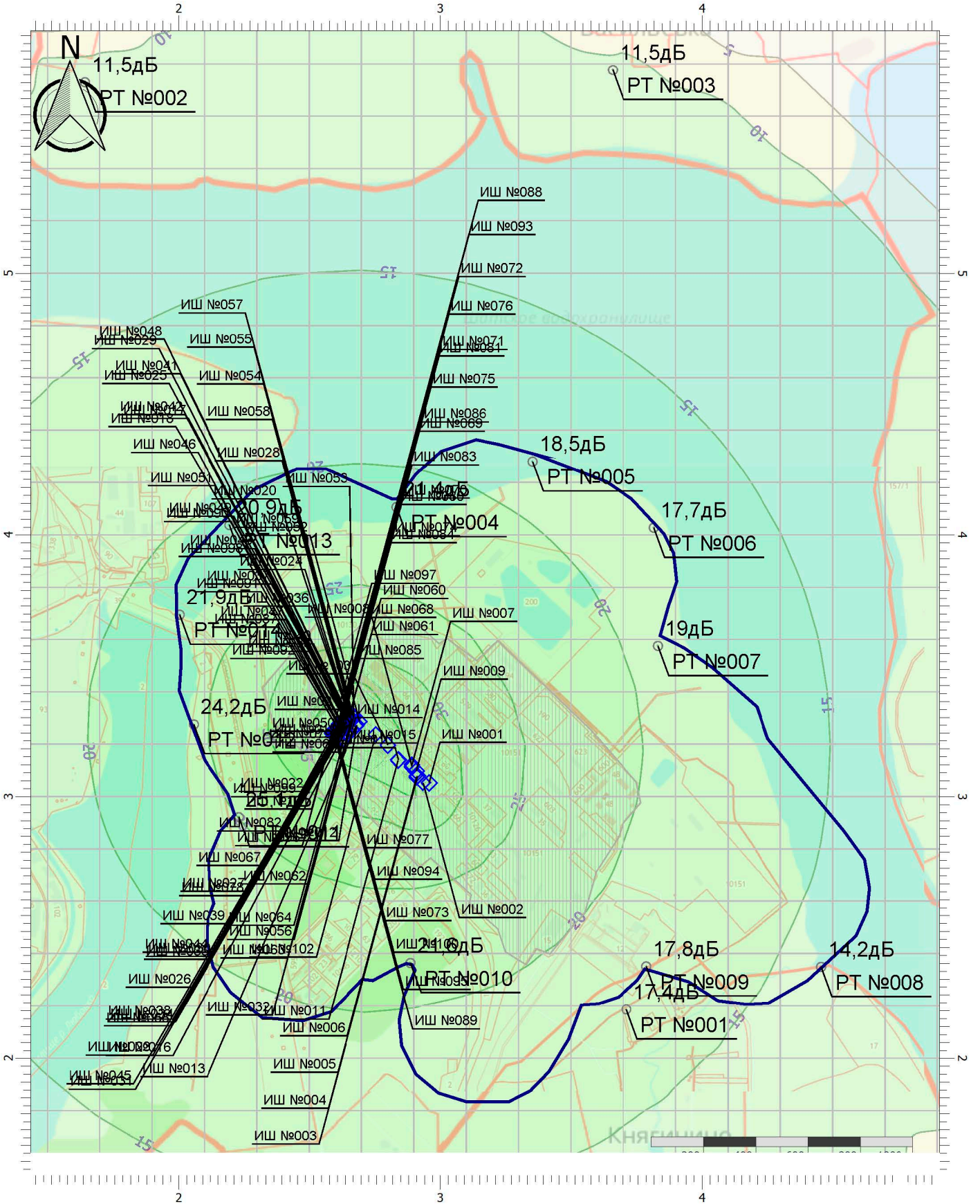

Цветовая схема (дБ)

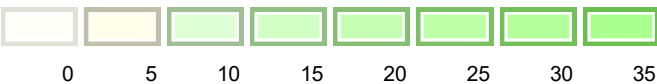

Масштаб 1:20000 (в 1 см 200м, ед. изм.: км)

Отчет

Вариант расчета: Эколог-Шум. Вариант расчета по умолчанию

Тип расчета: Уровни шума

Код расчета: 125Гц (УЗД в октавной полосе со среднегеометрической частотой 125Гц)

Параметр: Звуковое давление

Высота 2м



Масштаб 1:20000 (в 1 см 200м, ед. изм.: км)

Цветовая схема (дБ)

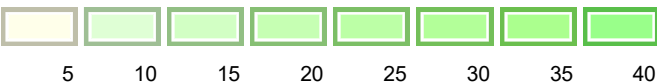

Отчет

Вариант расчета: Эколог-Шум. Вариант расчета по умолчанию

Тип расчета: Уровни шума

Код расчета: 250Гц (УЗД в октавной полосе со среднегеометрической частотой 250Гц)

Параметр: Звуковое давление

Высота 2м

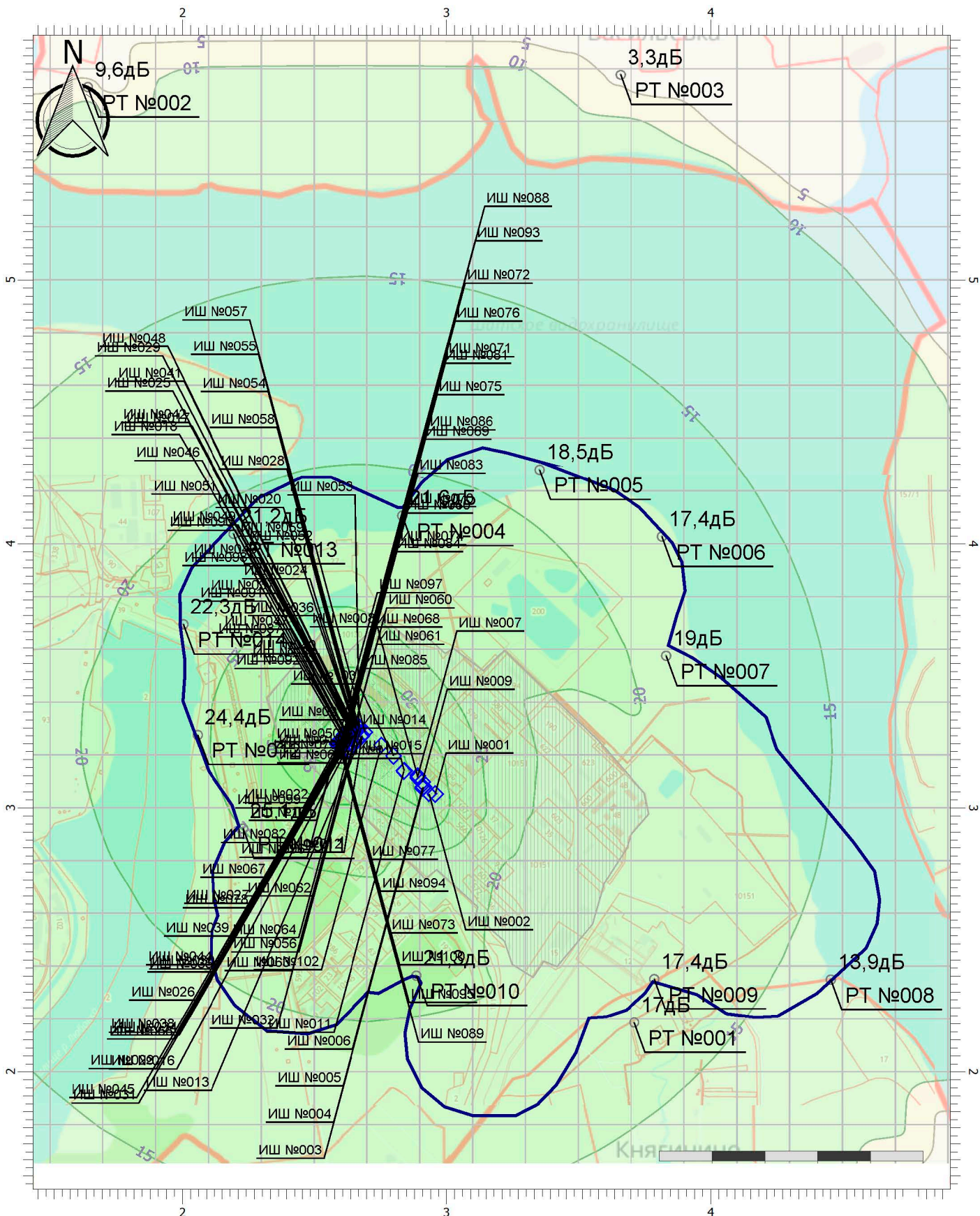

Масштаб 1:20000 (в 1 см 200м, ед. изм.: км)

Цветовая схема (дБ)

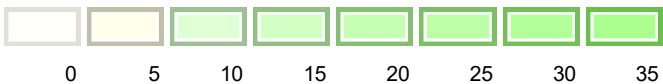

Отчет

Вариант расчета: Эколог-Шум. Вариант расчета по умолчанию

Тип расчета: Уровни шума

Код расчета: 500Гц (УЗД в октавной полосе со среднегеометрической частотой 500Гц)

Параметр: Звуковое давление

Высота 2м

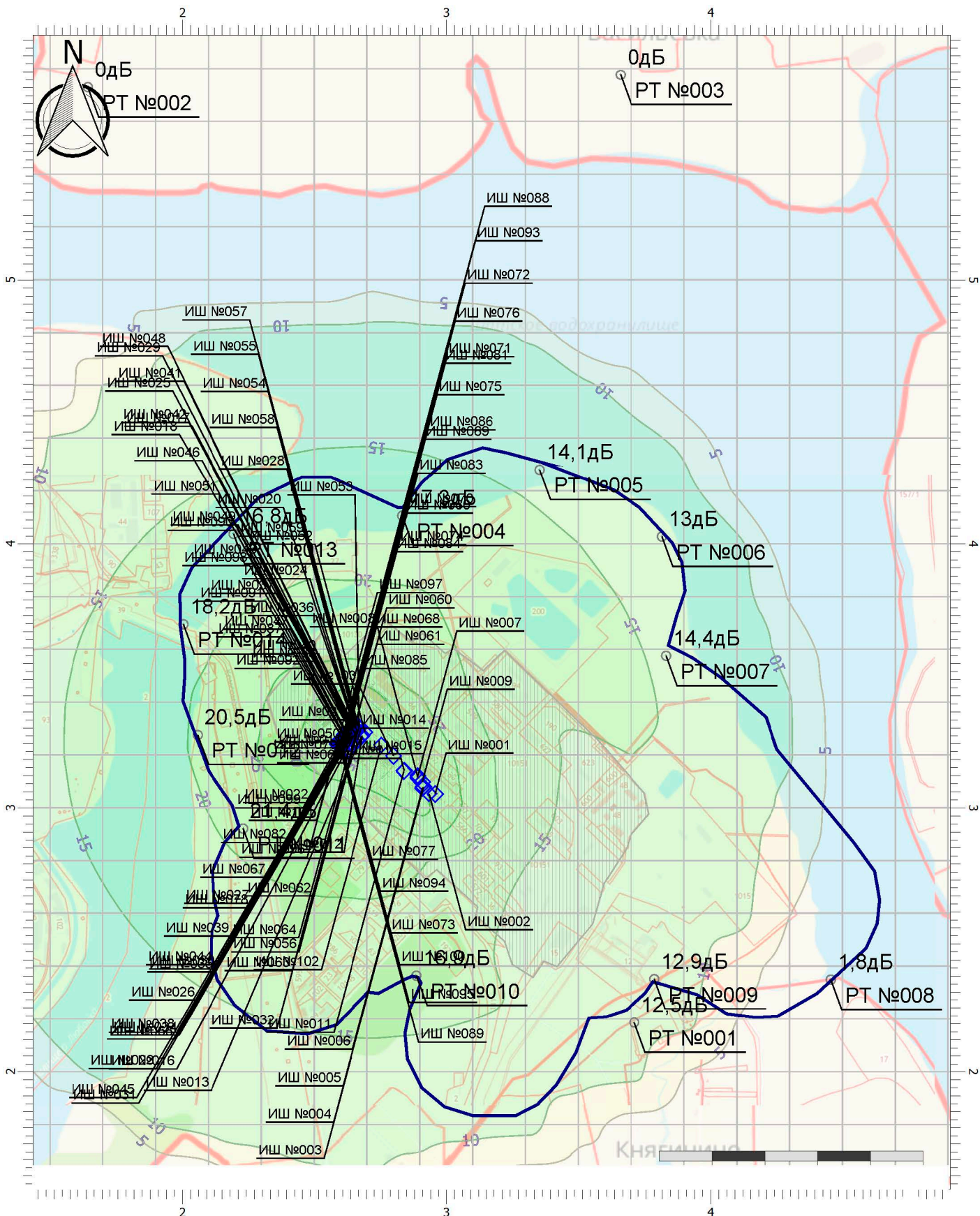

Масштаб 1:20000 (в 1 см 200м, ед. изм.: км)

Цветовая схема (дБ)

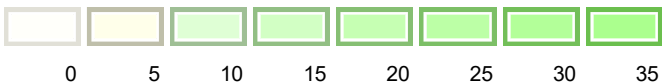

Отчет

Вариант расчета: Эколог-Шум. Вариант расчета по умолчанию

Тип расчета: Уровни шума

Код расчета: 1000Гц (УЗД в октавной полосе со среднегеометрической частотой 1000Гц)

Параметр: Звуковое давление

Высота 2м

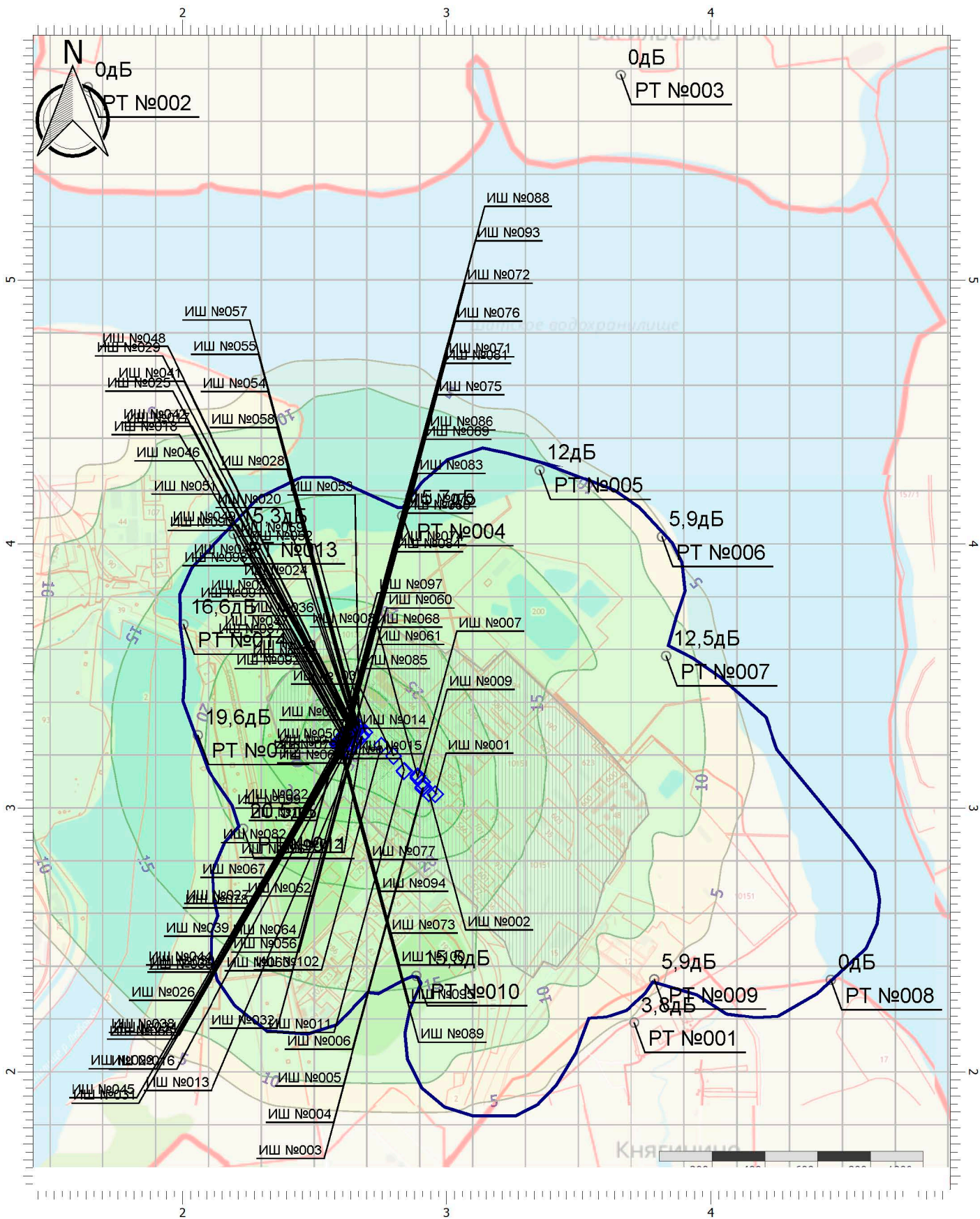

Масштаб 1:20000 (в 1 см 200м, ед. изм.: км)

Цветовая схема (дБ)

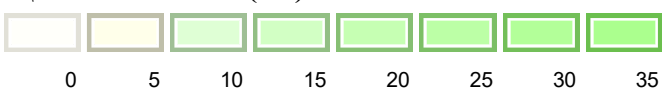

Отчет

Вариант расчета: Эколог-Шум. Вариант расчета по умолчанию

Тип расчета: Уровни шума

Код расчета: 2000Гц (УЗД в октавной полосе со среднегеометрической частотой 2000Гц)

Параметр: Звуковое давление

Высота 2м

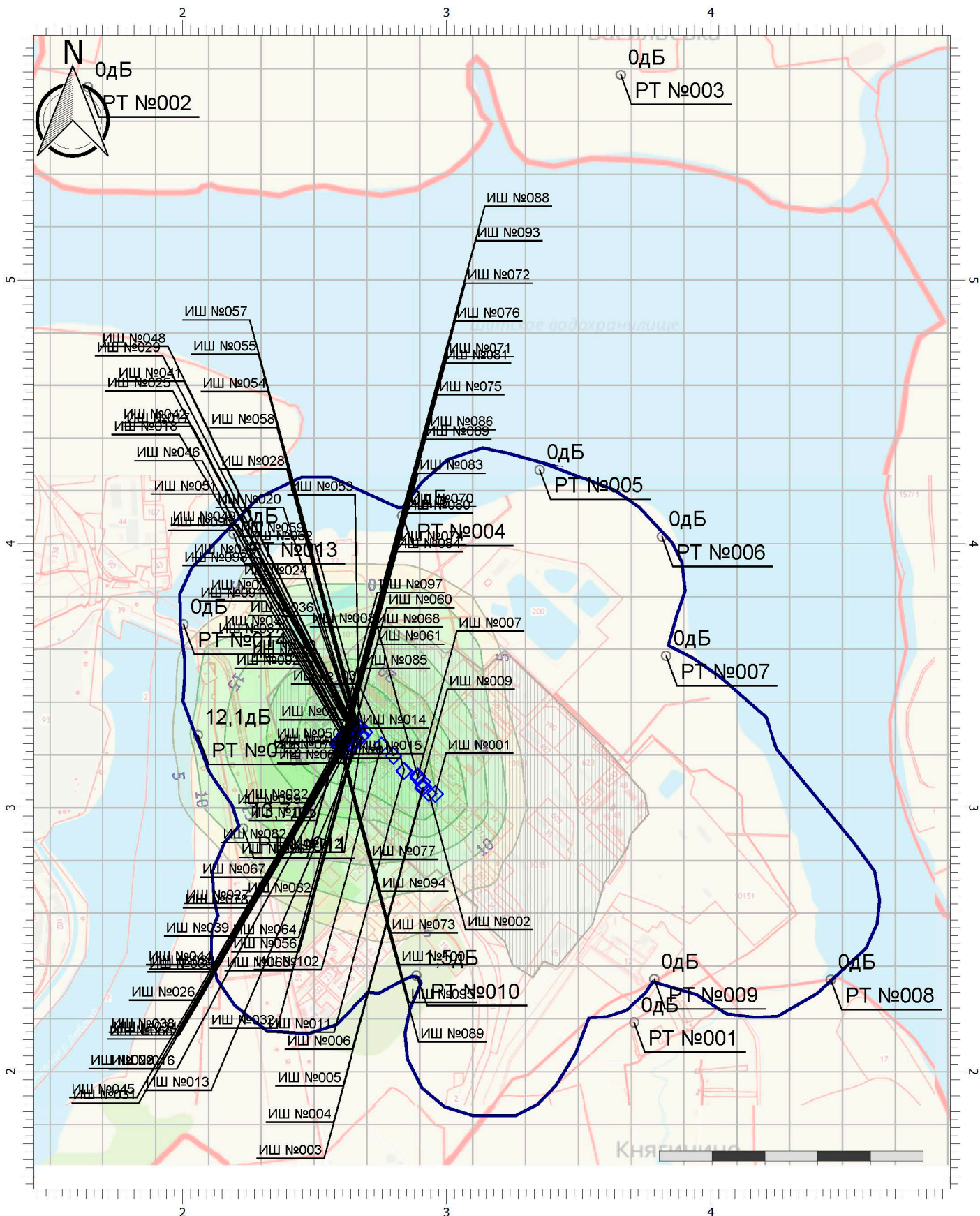

Цветовая схема (дБ)



Масштаб 1:20000 (в 1 см 200м, ед. изм.: км)

Отчет

Вариант расчета: Эколог-Шум. Вариант расчета по умолчанию

Тип расчета: Уровни шума

Код расчета: 4000Гц (УЗД в октавной полосе со среднегеометрической частотой 4000Гц)

Параметр: Звуковое давление

Высота 2м

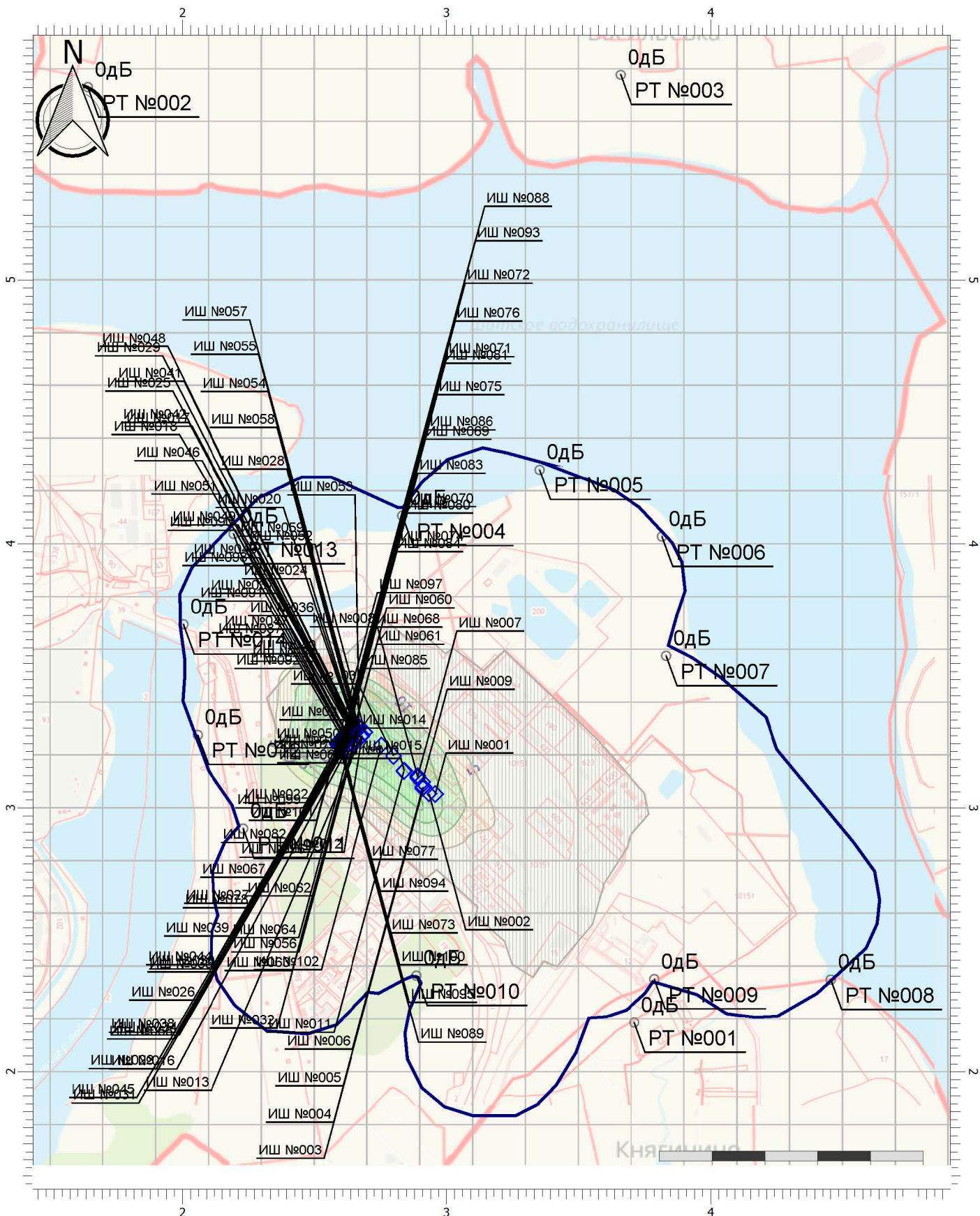

Цветовая схема (дБ)

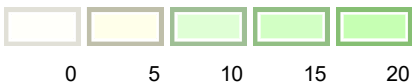

Масштаб 1:20000 (в 1см 200м, ед. изм.: км)

Отчет

Вариант расчета: Эколог-Шум. Вариант расчета по умолчанию

Тип расчета: Уровни шума

Код расчета: 8000Гц (УЗД в октавной полосе со среднегеометрической частотой 8000Гц)

Параметр: Звуковое давление

Высота 2м

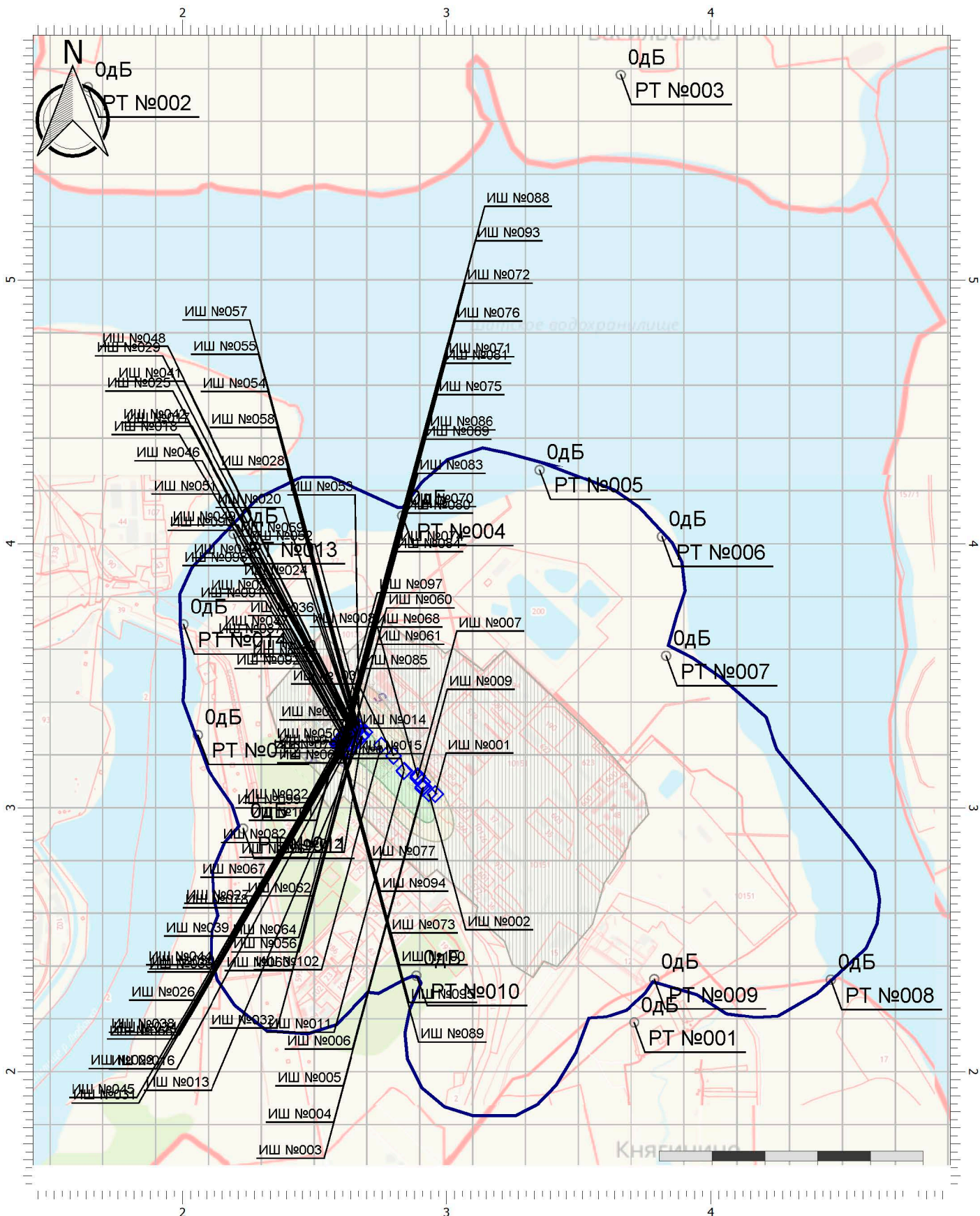

Цветовая схема (дБ)



Масштаб 1:20000 (в 1см 200м, ед. изм.: км)

Отчет

Вариант расчета: Эколог-Шум. Вариант расчета по умолчанию

Тип расчета: Уровни шума

Код расчета: La (Уровень звука)

Параметр: Уровень звука

Высота 2м

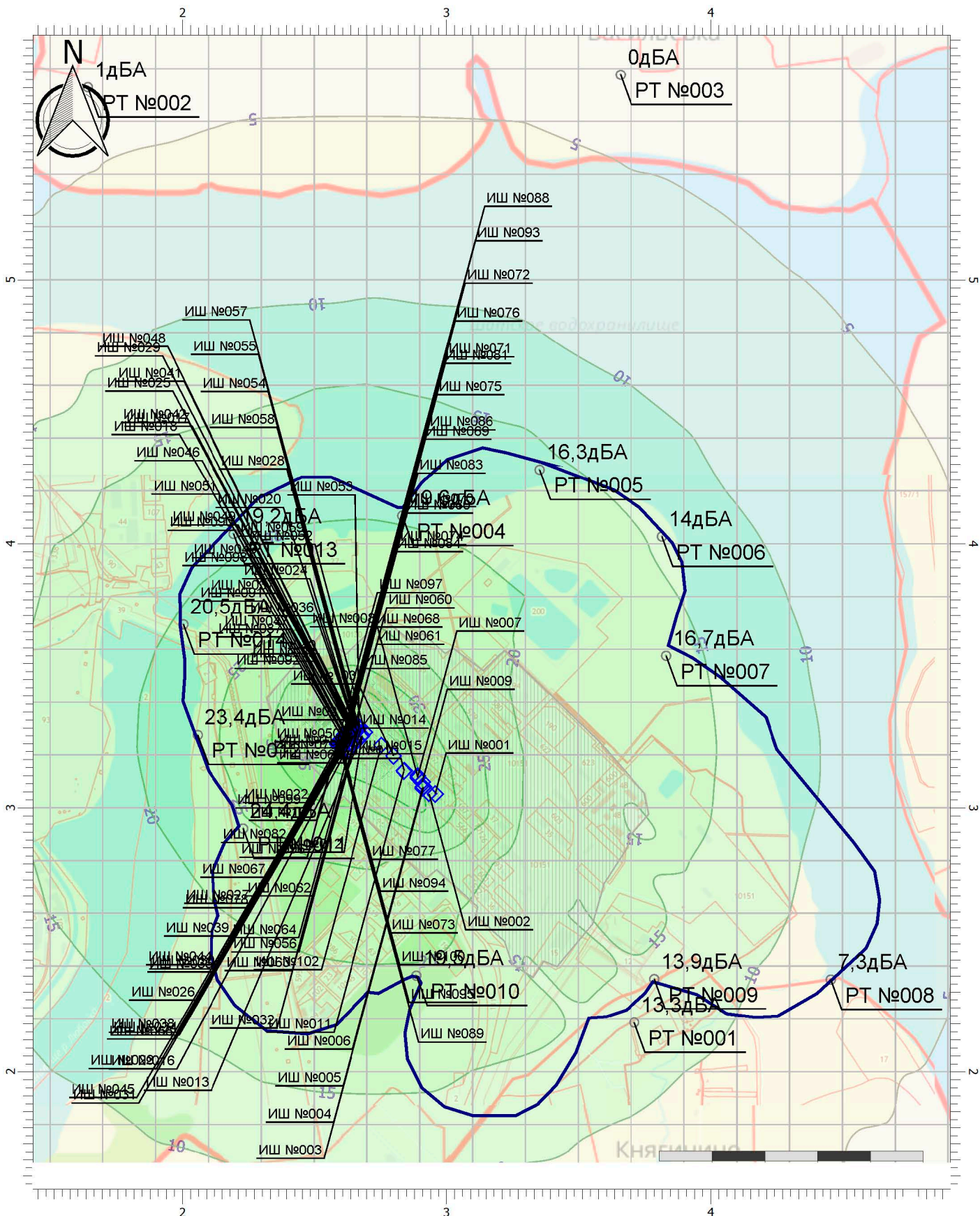

Масштаб 1:20000 (в 1см 200м, ед. изм.: км)

Цветовая схема (дБА)

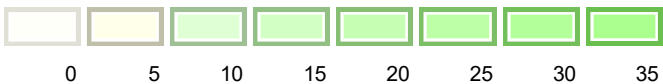

КОНЦЕРН МОЙДОДЫР®

“МОЙДОДЫР - К”

КОМПЛЕКТ ОБОРУДОВАНИЯ ДЛЯ ПОСТА МОЙКИ КОЛЕС

АВТОТРАНСПОРТНЫХ СРЕДСТВ

С СИСТЕМОЙ ОБОРОТНОГО ВОДОСНАБЖЕНИЯ



Комплект «Мойдодыр-К» с системой оборотного водоснабжения используется на строительных площадках, в автопарках, на промышленных и других объектах для мойки колес автотранспортных средств и строительной техники, выезжающей на трассы и городские магистрали.

Обеспечивает экономию воды до 80%.

Оборудование сертифицировано.

Комплект легко демонтируется для перевозки на другой объект.

За счет электрообогрева насосной камеры возможна работа установки при температуре до -5°C . Перед монтажом Комплекта, Заказчиком подготавливается моечная площадка из дорожных плит, шламприемный кювет и основание для размещения очистной установки.

Комплект состоит из контейнера, в котором размещена очистная установка с профессиональным моечным насосом, системой подогрева и автоматики и песколовки/капсулы с погружным насосом. Комплект может быть дополнен системой сбора осадка.

Характеристики комплектов «Мойдодыр-К»

№№	НАИМЕНОВАНИЕ ПАРАМЕТРОВ	МД-К-4	МД-К-2	МД-К-1	СИСТЕМА СБОРА ОСАДКА (БАК+НАСОС)
1	Назначение	Основная модификация	Для работы в стесненных условиях	Для работы в особо стесненных условиях	Накопление осадка для последующего вывоза
2	Производительность, автомобилей/час	до 30	до 10	до 5	—
3	Размеры, мм (габаритные): - установки (LxВxН) - песколовки (LxВxН) - моечной площадки*	3610x1620x1430 1300x900x1000 15000x4000	1900x750x1900 1300x700x620 8800x4400	2150x650x1220 600x450x600** 4600x3200	2060x750x1900 — —
4	Масса без воды, кг	1290 + 330 (песк.)	450 + 140 (песк.)	270 + 40 (капс.)	320
5	Объем воды в установке, м ³	3,75	1,25	0,9	3,0
6	Обслуживающий персонал, чел.	2 (1)	1	1	—
7	Количество моечных пистолетов, шт.	2	1	1	—
8	Установленная мощность, кВт (напряжение, В)	9,1 (380)	3,1 (380/220)	3,1 (380/220)	0,6

* - в комплект не входит (выполняется Заказчиком по предоставленной схеме)

** - размеры капсулы (входит в комплект вместо песколовки)

Принципиальная технологическая схема поста мойки

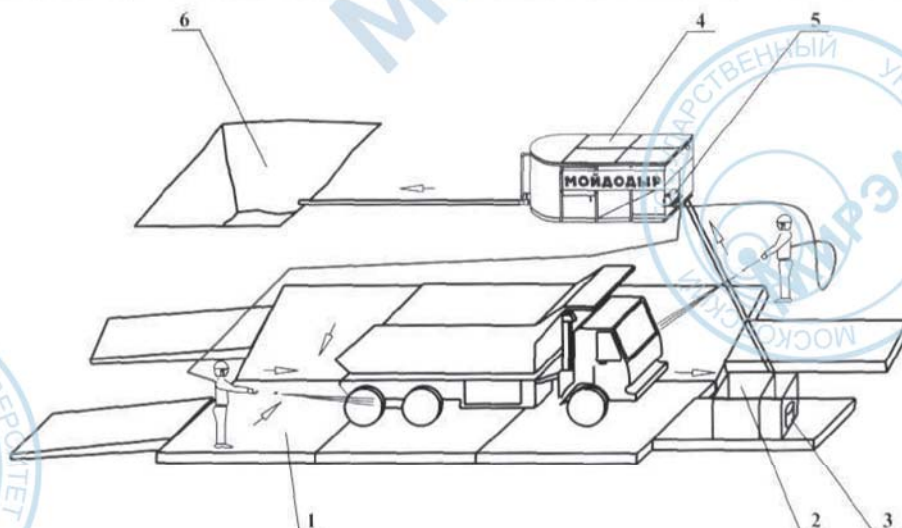

Автомобиль моется струёй воды из ручного пистолета.

Грязная вода стекает по уклонам площадки (1) в установленную в приямке песколовку (2).

Грязевой насос-автомат (3) перекачивает воду в очистную установку (4).

Очищенная вода, профессиональным центробежным насосом (5), подается на моечный пистолет (4).

Отстоявшийся ил из установки сливается самотеком в шламособорный кювет (6) (котлован в грунте объемом 6 - 10 м³).

В зависимости от конкретных условий строительной площадки (отсутствие воды) комплект оборудования может быть дополнен баком запаса воды.

Установка МД-К-1 в комплекте с дополнительным оборудованием (компактная эстакада с поддоном, бак запаса воды, система сбора осадка) может использоваться для прокладки инженерных сетей, т.к. такой комплект легко демонтируется и передвигается на следующий участок работ.

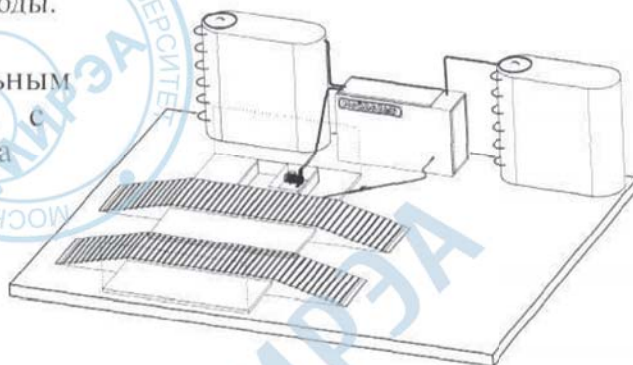

**ФЕДЕРАЛЬНАЯ СЛУЖБА ПО НАДЗОРУ
В СФЕРЕ ЗАЩИТЫ ПРАВ ПОТРЕБИТЕЛЕЙ И БЛАГОПОЛУЧИЯ ЧЕЛОВЕКА
ФЕДЕРАЛЬНОЕ БЮДЖЕТНОЕ УЧРЕЖДЕНИЕ ЗДРАВООХРАНЕНИЯ
«Центр гигиены и эпидемиологии во Владимирской области»**

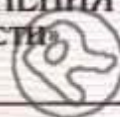

УТВЕРЖДАЮ
Зам. глав. врача Федерального бюджетного
учреждения здравоохранения
«Центр гигиены и эпидемиологии
во Владимирской области»
А.Н. Быченков



ЭКСПЕРТНОЕ ЗАКЛЮЧЕНИЕ

по результатам санитарно-эпидемиологической экспертизы продукции

№ 724 от 28 декабря 2011 года

Заявитель и его адрес: ЗАО "Экологический промышленно-финансовый концерн "Мойдодыр",
129344, Россия, г. Москва, ул. Енисейская, д. 2

Изготовитель и его адрес: ЗАО "Экологический промышленно-финансовый концерн "Мойдодыр",
129344, Россия, г. Москва, ул. Енисейская, д. 2

(район, улица, дом)

Основание для проведения экспертизы: Заявка вх. № 5374 от 28.12.2011 г.

Состав экспертных материалов: Заявка, ТУ 4859-014-17672005-11, Протокол испытаний №
41С-0286 от 27.12.2011 г. ИИ Сергиево-Посадского филиала ФГУ "Менделеевский ЦСМ" (Акк. РОСС
RU.0001.21АЮ22), Декларация о соответствии, Описание продукции, Доверенность на право
предоставлять интересы.

Установлено: Установки очистные для систем оборотного водоснабжения серии "МОЙДОДЫР" для
очистки сточных вод с целью повторного использования очищенной воды, производимые ЗАО
"Экологический промышленно-финансовый концерн "Мойдодыр", находящейся по адресу: 129344,
Россия, г. Москва, ул. Енисейская, д. 2, по результатам проведенных испытаний
конструкционных материалов не установлено отклонений от требований: "Единых санитарно-
эпидемиологических и гигиенических требований к товарам, подлежащим санитарно-
эпидемиологическому надзору (контролю)" утв. Решением Комиссии таможенного союза №
299 от 28.05.2010 г.

Заключение:

Установки очистные для систем оборотного водоснабжения серии "МОЙДОДЫР" для очистки сточных
вод с целью повторного использования очищенной воды, производимые ЗАО "Экологический
промышленно-финансовый концерн "Мойдодыр", находящейся по адресу: 129344, Россия, г. Москва,
ул. Енисейская, д. 2, соответствует Единым санитарно-эпидемиологическим и гигиеническим
требованиям к товарам, подлежащим санитарно-эпидемиологическому надзору (контролю)"
утв. Решением Комиссии таможенного союза № 299 от 28.05.2010 г.

Эксперт - врач ФБУЗ
"Центр гигиены и эпидемиологии во Владимирской области"

Д. Д. Омельченко

СИСТЕМА СЕРТИФИКАЦИИ ГОСТ Р
ФЕДЕРАЛЬНОЕ АГЕНТСТВО ПО ТЕХНИЧЕСКОМУ РЕГУЛИРОВАНИЮ И МЕТРОЛОГИИ



СЕРТИФИКАТ СООТВЕТСТВИЯ

№ РОСС RU.АГ51.Н04446

Срок действия с 14.10.2015 по 13.10.2018

№ **0907117**

ОРГАН ПО СЕРТИФИКАЦИИ рег. № РОСС RU.0001.11АГ51 продукции "ТестСертификация".
 117279, г. Москва, Профсоюзная улица, дом 93А, офис 401. Телефон (495) 6459854, факс (495) 6459854, адрес электронной почты infotest@bk.ru.

ПРОДУКЦИЯ Машины и оборудование для коммунального хозяйства:
 установки очистные, серии «МОЙДОДЫР - М, - К, - Р».
 ТУ 4859-014-17672005-11.
 Серийный выпуск.

код ОК 005 (ОКП):

48 5900

СООТВЕТСТВУЕТ ТРЕБОВАНИЯМ НОРМАТИВНЫХ ДОКУМЕНТОВ
 ГОСТ 12.2.003-2004

код ТН ВЭД России:

8421 21 000 9

ИЗГОТОВИТЕЛЬ Закрытое акционерное общество «Экологический промышленно-финансовый концерн «МОЙДОДЫР».
 Адрес: 107370, город Москва, Открытое шоссе, дом 12, строение 3.

СЕРТИФИКАТ ВЫДАН Закрытое акционерное общество «Экологический промышленно-финансовый концерн «МОЙДОДЫР».

Адрес: 107370, город Москва, Открытое шоссе, дом 12, строение 3.
 Телефон +7(499)1687356, факс +7(499)1687356.

НА ОСНОВАНИИ Протокол испытаний № 285-64/15Л-2014 от 20.11.2014 г., Испытательная лаборатория Общество с ограниченной ответственностью "СПЕКТР", аттестат аккредитации № РОСС RU.0001.21АВ92 от 24.06.2014 до 21.10.2016, адрес: 121351, город Москва, улица Ивана Франко, дом 18, корпус 1

ДОПОЛНИТЕЛЬНАЯ ИНФОРМАЦИЯ Схема сертификации: 3.



Руководитель органа

Д.Ш. Цикоратзе

Эксперт

С.А. Дмитриев

Сертификат не применяется при обязательной сертификации



ТАМОЖЕННЫЙ СОЮЗ ДЕКЛАРАЦИЯ О СООТВЕТСТВИИ

Заявитель, Закрытое акционерное общество «Экологический промышленно-финансовый концерн «МОЙДОДЫР», ОГРН: 1027739076254

Адрес: РОССИЯ, 107370, город Москва, Открытое шоссе, дом 12, строение 3, Фактический адрес: РОССИЯ, 107370, город Москва, Открытое шоссе, дом 12, строение 3, Телефон: +7(499)1687356, Факс: +7(499)1687356, E-mail: info@moydodyr.ru

в лице Генерального директора Мишурава Евгения Евгеньевича

заявляет, что Машины и оборудование для коммунального хозяйства: установки очистные, серии «МОЙДОДЫР - М, - К, - Р»

изготовитель Закрытое акционерное общество «Экологический промышленно-финансовый концерн «МОЙДОДЫР», Адрес: РОССИЯ, 107370, город Москва, Открытое шоссе, дом 12, строение 3, Фактический адрес: РОССИЯ, 107370, город Москва, Открытое шоссе, дом 12, строение 3, ОГРН: 1027739076254, Телефон: +7(499)1687356, Факс: +7(499)1687356, E-mail: info@moydodyr.ru

Код ТН ВЭД 8421210009, Серийный выпуск, ТУ 4859-014-17672005-11

соответствует требованиям

ТР ТС 010/2011 "О безопасности машин и оборудования"; ТР ТС 020/2011 "Электромагнитная совместимость технических средств"

Декларация о соответствии принята на основании

Протокол №11АС419-10-15 от 12.10.2015, 11АС420-10-15 от 12.10.2015, Испытательная лаборатория ООО «ИЛНИИ им.Александрова К.А.», аттестат аккредитации № МОСТ RU.04ИАЕ0.ИЛ0001 от 12.05.2015.

Дополнительная информация

Схема декларирования: 1д.

Декларация о соответствии действительна с даты регистрации по 11.10.2020 включительно



Мишурава Евгений Евгеньевич

(инициалы и фамилия руководителя организации-заявителя или физического лица, зарегистрированного в качестве индивидуального предпринимателя)

Сведения о регистрации декларации о соответствии:

Регистрационный номер декларации о соответствии: ТС N RU Д-RU.АЛ16.В.46805

Дата регистрации декларации о соответствии: 12.10.2015

УТВЕРЖДЕН
постановлением Правительства
Российской Федерации
от 29 июля 2013 г. N 645
(с изменениями от 3 ноября 2016 г.,
29 июня 2017 г., 22 мая 2020 г., 30 ноября 2021 г.)

ТИПОВОЙ ДОГОВОР №581
о подключении (технологическом присоединении)
к централизованной системе холодного водоснабжения

Тульская область, город Новомосковск

«18» мая 2022г.

Общество с ограниченной ответственностью «Новомосковский городской водоканал» (ООО «Новомосковскгорводоканал»), именуемое в дальнейшем исполнитель, в лице генерального директора Салихова Шамиля Жаудетовича, действующего на основании Устава с одной стороны, и Общество с ограниченной ответственностью «Полипласт Новомосковск» (ООО «Полипласт Новомосковск»), именуемое в дальнейшем заявителем, в лице генерального директора Ковалева Александра Федоровича, действующего на основании Устава, с другой стороны, именуемые в дальнейшем сторонами, заключили настоящий договор о нижеследующем:

I. Предмет договора

1. Исполнитель обязуется выполнить действия по подготовке централизованной системы холодного водоснабжения к подключению (технологическому присоединению) подключаемого объекта заявителя и в соответствии с параметрами подключения (технологического присоединения) к централизованной системе холодного водоснабжения (далее – параметры подключения (технологического присоединения) по форме согласно Приложению №1², подключить объект заявителя к централизованной системе холодного водоснабжения, а заявитель обязуется внести плату за подключение (технологическое присоединение) и выполнить мероприятия заявителя по подключению (технологическому присоединению) объекта к централизованной системе холодного водоснабжения.

2. Исполнитель до точки подключения объекта заявителя осуществляет следующие мероприятия: согласно Приложению №2;

проверка выполнения заявителем параметров подключения (технологического присоединения) в порядке, предусмотренном настоящим договором;

работы по непосредственному подключению (технологическому присоединению) внутриплощадочных или внутридомовых сетей и оборудования объекта в точке подключения в порядке и в сроки, которые предусмотрены настоящим договором.

3. Подключение (технологическое присоединение) осуществляется в точке (точках) подключения, устанавливаемой (устанавливаемых) при наличии технической возможности на границе земельного участка, на котором располагается подключаемый объект заявителя, если иное не предусмотрено настоящим договором с учетом положений пункта 36 Правил подключения (технологического присоединения) объектов капитального строительства к централизованным системам горячего водоснабжения, холодного водоснабжения и (или) водоотведения, утвержденных постановлением Правительства Российской Федерации от 30 ноября 2021г. №2130 "Об утверждении Правил подключения (технологического присоединения) объектов капитального строительства к централизованным системам горячего водоснабжения, холодного водоснабжения и (или) водоотведения и о внесении изменений и признании утратившими силу некоторых актов Правительства Российской Федерации" (далее - Правила подключения).

II. Срок подключения объекта

4. Срок подключения объекта – 11.11.2023г.

III. Характеристики подключаемого объекта и мероприятия по его подключению (технологическому присоединению)

5. Объект (подключаемый объект) – площадка цеха производства РПП, расположенный по адресу: Тульская область, г. Новомосковск, Комсомольское шоссе, д. 72;

6. Земельный участок

- земельный участок, на котором расположен подключаемый объект, площадью 16 479 +/-45 кв.м, расположенный по адресу: Тульская область, муниципальное образование город Новомосковск, шоссе Комсомольское, принадлежащий заявителю на праве собственности №71-71/015-71/015/002/2016-768/1 от 16.06.2016г., на основании договора купли-продажи ОС-304 недвижимого имущества от 01.12.2008г.; договора купли-продажи недвижимого имущества от 27.05.2013г. №123.2013.НИ; договора купли-продажи земельного участка с кадастровым номером 71:29:010805:99 от 27.03.2012г.; договора купли-продажи земельного участка с кадастровым номером 71:29:010805:71 от 31.12.2009г.; договор №ОС-305 купли-продажи недвижимого имущества от 01.12.2008г.;

кадастровый номер: 71:29:010805:577;

с разрешенным использованием: для производственной деятельности – эксплуатации зданий, строений и сооружений, для промышленно-производственной застройки (под производством диспергатора НФ и пластификатора), для производственной деятельности (для эксплуатации здания рабочих бытовок Лит. В, В-1, в-2);

7. Величина подключаемой мощности (нагрузки) объекта, который обязан обеспечить исполнитель в точках подключения (технологического присоединения), составляет 460,5 м³/сут.

8. Перечень мероприятий (в том числе технических) по подключению (технологическому присоединению) объекта к централизованной системе холодного водоснабжения (в том числе мероприятия по увеличению пропускной способности (увеличению мощности) централизованной системы холодного водоснабжения и мероприятия по фактическому подключению (технологическому присоединению) к централизованной системе холодного водоснабжения) составляется по форме согласно Приложению №2.

9. Подключение (технологическое присоединение) объекта, в том числе водопроводных сетей холодного водоснабжения заявителя, к централизованным системам холодного водоснабжения исполнителя осуществляется на основании заявления о подключении (технологическом присоединении) заявителя.

IV. Права и обязанности сторон

10. Исполнитель обязан:

а) осуществить мероприятия согласно Приложению №2 к настоящему договору по созданию (реконструкции) объектов централизованной системы холодного водоснабжения до точек подключения, а также по подготовке централизованной системы холодного водоснабжения к подключению (технологическому присоединению) объекта и подаче холодной воды не позднее установленной настоящим договором даты подключения (технологического присоединения);

б) осуществить на основании полученного от заявителя уведомления о выполнении параметров подключения (технологического присоединения) иные необходимые действия по подключению (технологическому присоединению), не указанные в пункте 12 настоящего договора, не позднее установленного настоящим договором срока подключения (технологического присоединения) объекта, в том числе:

проверить выполнение заявителем параметров подключения (технологического присоединения), в том числе установить техническую готовность внутриплощадочных и (или) внутридомовых сетей и оборудования объекта к приему холодной воды;

проверить выполнение заявителем работ по промывке и дезинфекции внутриплощадочных и (или) внутридомовых сетей и оборудования объекта;

осуществить допуск к эксплуатации узла учета в соответствии с Правилами организации коммерческого учета воды, сточных вод, утвержденными постановлением Правительства Российской Федерации от 4 сентября 2013г. №776 "Об утверждении Правил организации коммерческого учета воды, сточных вод";

установить пломбы на приборах учета (узлах учета) холодной воды, кранах, фланцах, задвижках в закрытом положении на обводных линиях водомерных узлов;

осуществить действия по подключению (технологическому присоединению) к централизованной системе холодного водоснабжения внутриплощадочных и (или) внутридомовых сетей и оборудования объекта не ранее установления заявителем технической готовности внутриплощадочных и (или) внутридомовых сетей и оборудования объекта к приему холодной воды;

подписать акт о подключении (технологическом присоединении) объекта в течение 15 рабочих дней со дня получения от заявителя уведомления о выполнении параметров подключения (технологического присоединения) при отсутствии нарушения выданных параметров подключения (технологического присоединения), установлении технической готовности внутриплощадочных и (или) внутридомовых сетей и оборудования объекта к приему холодной воды и проведению промывки и дезинфекции внутриплощадочных и (или) внутридомовых сетей и оборудования объекта. Если в ходе проверки соблюдения параметров подключения (технологического присоединения) будет обнаружено нарушение выданных параметров подключения (технологического присоединения), в том числе отсутствие технической готовности внутриплощадочных и (или) внутридомовых сетей и оборудования объекта к приему холодной воды, несоответствие холодной воды санитарно-гигиеническим требованиям, то исполнитель вправе отказаться от подписания акта о подключении (технологическом присоединении) объекта, направив заявителю мотивированный отказ. Мотивированный отказ и замечания, выявленные в ходе проверки выполнения параметров подключения (технологического присоединения), готовности внутриплощадочных и (или) внутридомовых сетей и оборудования объекта к приему холодной воды, проверки соответствия холодной воды санитарно-гигиеническим требованиям, и срок их устранения указываются в уведомлении о необходимости устранения замечаний, выдаваемом исполнителем заявителю не позднее 10 рабочих дней со дня получения от заявителя уведомления о выполнении параметров подключения (технологического присоединения). В случае согласия с полученным уведомлением о необходимости устранения замечаний заявитель устраняет выявленные нарушения в предусмотренный уведомлением срок и направляет исполнителю уведомление об устранении замечаний, содержащее информацию о принятых мерах по их устранению. После получения указанного уведомления исполнитель повторно осуществляет проверку соблюдения параметров подключения (технологического присоединения), готовности внутриплощадочных и (или) внутридомовых сетей и оборудования объекта к приему холодной воды и в случае отсутствия нарушений подписывает акт о подключении (технологическом присоединении) объекта не позднее 5 рабочих дней, следующих за днем получения от заявителя уведомления об устранении замечаний. В случае несогласия с полученным уведомлением заявитель вправе вернуть исполнителю полученное уведомление о необходимости устранения замечаний с указанием причин возврата и требованием о подписании акта о подключении (технологическом присоединении) объекта.

11. Исполнитель имеет право:

а) участвовать в приемке работ по строительству, реконструкции и (или) модернизации водопроводных сетей от подключаемого объекта до точки подключения;

б) изменить дату подключения объекта к централизованной системе холодного водоснабжения на более позднюю без изменения сроков внесения платы за подключение (технологическое присоединение), если заявитель не предоставил исполнителю в установленные настоящим договором сроки возможность осуществить:

проверку готовности внутриплощадочных и внутридомовых сетей и оборудования объекта к подключению (технологическому присоединению) и приему холодной воды;

опломбирование установленных приборов учета (узлов учета) холодной воды, а также кранов и задвижек на их обводах.

в) расторгнуть настоящий договор в одностороннем порядке в случае, предусмотренном пунктом 18¹ настоящего договора.

12. Заявитель обязан:

а) выполнить параметры подключения (технологического присоединения), в том числе представить исполнителю выписку из раздела утвержденной в установленном порядке проектной документации в одном экземпляре, в которой содержатся сведения об инженерном оборудовании, водопроводных сетях, перечень инженерно-технических мероприятий и содержание технологических решений. Указанная документация представляется заявителем при направлении уведомления о выполнении параметров подключения (технологического присоединения);

б) осуществить мероприятия по подготовке внутриплощадочных и (или) внутридомовых сетей и оборудования объекта к подключению (технологическому присоединению) к централизованной системе холодного водоснабжения и подаче холодной воды;

в) осуществить мероприятия по промывке и дезинфекции внутриплощадочных и (или) внутридомовых сетей и оборудования объекта;

г) в случае внесения изменений в проектную документацию на строительство (реконструкцию) объекта капитального строительства, влекущих изменение указанной в настоящем договоре подключаемой мощности (нагрузки), направить исполнителю в течение 5 дней со дня утверждения застрой-

щиком или техническим заявителем таких изменений предложение о внесении соответствующих изменений в настоящий договор. Изменение подключаемой мощности (нагрузки) не может превышать величину максимальной мощности (нагрузки), определенную техническими условиями подключения (технологического присоединения) к централизованной системе холодного водоснабжения, полученными в порядке, предусмотренном Правилами подключения;

д) направить в адрес исполнителя уведомление о выполнении параметров подключения (технологического присоединения);

е) обеспечить доступ исполнителю для проверки выполнения параметров подключения (технологического присоединения), в том числе готовности внутриплощадочных и (или) внутридомовых сетей и оборудования объекта к приему холодной воды, промывки и дезинфекции внутриплощадочных и (или) внутридомовых сетей и оборудования, а также установления пломб на приборах учета (узлах учета) холодной воды, кранах, фланцах, задвижках в закрытом положении на обводных линиях водомерных узлов;

ж) внести плату за подключение (технологическое присоединение) к централизованной системе холодного водоснабжения в размере и сроки, которые предусмотрены настоящим договором;

з) представить в течение 20 рабочих дней с даты заключения настоящего договора документы, содержащие исходные данные для проектирования, которые указаны в пункте 18¹ настоящего договора;

и) возместить исполнителю фактически понесенные затраты при расторжении настоящего договора в случае, предусмотренном пунктом 18¹ настоящего договора.

13. Заявитель имеет право:

а) получить информацию о ходе выполнения предусмотренных настоящим договором мероприятий по подготовке централизованной системы холодного водоснабжения к подключению (технологическому присоединению) объекта;

б) в одностороннем порядке расторгнуть договор о подключении (технологическом присоединении) при нарушении исполнителем сроков исполнения обязательств, указанных в настоящем договоре.

V. Размер платы за подключение (технологическое присоединение) и порядок расчетов

14. Плата за подключение (технологическое присоединение) определяется по форме согласно Приложению №4.

15. Заявитель обязан внести плату в размере, определенном по форме согласно Приложению №4 к настоящему договору, на расчетный счет исполнителя в следующем порядке:

1 123 712,10 рублей (35 процентов полной платы за подключение (технологическое присоединение) вносится в течение 15 дней с даты заключения настоящего договора);

1 605 303,00 рублей (50 процентов полной платы за подключение (технологическое присоединение) вносится в течение 90 дней с даты заключения настоящего договора, но не позднее даты фактического подключения);

481 590,90 рублей (15 процентов полной платы за подключение (технологическое присоединение) вносится в течение 15 дней с даты подписания сторонами акта о подключении (технологическом присоединении) по форме согласно Приложению №5.

В случае если сроки фактического присоединения объекта заявителя не соблюдаются в связи с действиями (бездействием) заявителя, а исполнителем выполнены все необходимые мероприятия для создания технической возможности подключения (технологического присоединения) и выполнения работ по подключению (технологическому присоединению), оставшаяся доля платы за подключение (технологическое присоединение) вносится в течение 15 дней со дня подписания акта о выполнении мероприятий по обеспечению технической возможности подключения (технологического присоединения) по форме согласно Приложению №5¹ либо в течение 10 календарных дней с даты получения заявителем уведомления исполнителя о расторжении настоящего договора в одностороннем порядке, но не позднее срока подключения (технологического присоединения), указанного в настоящем договоре.

16. Обязательство заявителя по оплате подключения (технологического присоединения) считается исполненным с даты зачисления денежных средств в соответствии с пунктами 14 и 15 настоящего договора на расчетный счет исполнителя.

17. Плата за работы по присоединению внутриплощадочных или внутридомовых сетей объекта в

точке подключения к централизованной системе холодного водоснабжения исполнителя в состав платы за подключение (технологическое присоединение):

включена _____ да _____ (да, нет - указать нужное).

18. Изменение размера платы за подключение (технологическое присоединение) возможно по соглашению сторон в случае изменения технических условий, а также параметров подключения (технологического присоединения) в части изменения величины подключаемой мощности (нагрузки), местоположения точки (точек) присоединения и (или) подключения и требований к строительству (реконструкции) водопроводных сетей. При этом порядок оплаты устанавливается соглашением сторон в соответствии с требованиями, установленными Правилами холодного водоснабжения и водоотведения, утвержденными постановлением Правительства Российской Федерации от 29 июля 2013г. №644 "Об утверждении Правил холодного водоснабжения и водоотведения и о внесении изменений в некоторые акты Правительства Российской Федерации".

VI. Порядок исполнения договора

18¹. В течение 20 рабочих дней с даты заключения настоящего договора заявитель представляет исполнителю следующие документы, содержащие исходные данные для проектирования подключения:

план колодца, подвального помещения (техподполья) или иного помещения (иных помещений) проектируемого (существующего) объекта капитального строительства с указанием места водопроводного ввода и узла учета холодной воды;

план организации рельефа (вертикальная планировка) земельного участка, на котором осуществляется застройка.

Срок представления заявителем документов, содержащих исходные данные для проектирования подключения, может быть продлен по решению исполнителя (в случае письменного обращения заявителя), но не более чем на 20 рабочих дней.

В случае непредставления заявителем в указанные сроки документов, содержащих исходные данные для проектирования подключения, исполнитель вправе расторгнуть настоящий договор в одностороннем порядке. При этом заявитель обязан возместить исполнителю фактически понесенные затраты, связанные с исполнением ею настоящего договора.

19. Исполнитель осуществляет фактическое подключение объекта к централизованной системе холодного водоснабжения при условии выполнения заявителем параметров подключения (технологического присоединения) и внесения платы за подключение (технологическое присоединение) в размерах и сроки, установленные разделом V настоящего договора.

20. Объект считается подключенным к централизованной системе холодного водоснабжения с даты подписания сторонами акта о подключении (технологическом присоединении) объекта.

21. Акт о подключении (технологическом присоединении) объекта подписывается сторонами в течение 15 рабочих дней с даты фактического подключения (технологического присоединения) объекта к централизованной системе холодного водоснабжения и проведения работ по промывке и дезинфекции внутриплощадочных и (или) внутридомовых сетей и оборудования объекта.

Акт о выполнении мероприятий по обеспечению технической возможности подключения (технологического присоединения) подписывается сторонами в течение - рабочих дней с даты истечения предусмотренного настоящим договором срока подключения (технологического присоединения) в случае невыполнения заявителем в установленный настоящим договором срок мероприятий по подготовке внутриплощадочных и (или) внутридомовых сетей и оборудования объекта к подключению (технологическому присоединению) к централизованной системе холодного водоснабжения и подаче холодной воды.

Работы по промывке и дезинфекции внутриплощадочных и внутридомовых сетей и оборудования могут выполняться исполнителем по отдельному возмездному договору. При этом стоимость указанных работ не включается в состав расходов, учитываемых при установлении платы за подключение (технологическое присоединение).

В случае выполнения работ по промывке и дезинфекции внутриплощадочных и внутридомовых сетей и оборудования заявителем собственными силами либо с привлечением третьего лица на основании отдельного договора исполнитель осуществляет контроль за выполнением указанных работ.

Результаты анализов качества холодной воды, отвечающие санитарно-гигиеническим требованиям, а также сведения об определенном на основании показаний средств измерений приборов учета количестве холодной воды, израсходованной на промывку, отражаются в акте о подключении (тех-

нологическом присоединении) объекта.

В случае если плата за работы по присоединению внутриплощадочных или внутридомовых сетей объекта в точке подключения к централизованной системе холодного водоснабжения исполнителя хозяйства не включена в состав платы за подключение (технологическое присоединение), такие работы могут выполняться исполнителем по отдельному возмездному договору.

23. Водоснабжение в соответствии с параметрами подключения (технологического присоединения) осуществляется исполнителем при условии получения заявителем разрешения на ввод объекта в эксплуатацию после подписания сторонами акта о подключении объекта и заключения договора холодного водоснабжения или единого договора холодного водоснабжения и водоотведения с даты, определенной таким договором.

VII. Ответственность сторон

24. За неисполнение или ненадлежащее исполнение обязательств по настоящему договору стороны несут ответственность в соответствии с законодательством Российской Федерации.

25. В случае неисполнения либо ненадлежащего исполнения заявителем обязательств по оплате настоящего договора исполнитель вправе потребовать от заявителя уплаты пени в размере одной тридцатой ставки рефинансирования Центрального банка Российской Федерации, действующей на день фактической оплаты, от не выплаченной в срок суммы за каждый день просрочки, начиная со следующего дня после дня наступления установленного срока оплаты по день фактической оплаты.

VIII. Обстоятельства непреодолимой силы

26. Стороны освобождаются от ответственности за неисполнение либо ненадлежащее исполнение обязательств по настоящему договору, если оно явилось следствием обстоятельств непреодолимой силы и, если эти обстоятельства повлияли на исполнение настоящего договора.

При этом срок исполнения обязательств по настоящему договору отодвигается соразмерно времени, в течение которого действовали такие обстоятельства, а также последствиям, вызванным этими обстоятельствами.

27. Сторона, подвергаясь действию обстоятельств непреодолимой силы, обязана без промедления (не позднее 24 часов) уведомить другую сторону любым доступным способом (почтовое отправление, телеграмма, факсограмма, телефонограмма, информационно-телекоммуникационная сеть "Интернет"), позволяющим подтвердить получение такого уведомления адресатом, о наступлении и характере указанных обстоятельств, а также об их прекращении.

IX. Порядок урегулирования споров и разногласий

28. Все споры и разногласия, возникающие между сторонами, связанные с исполнением настоящего договора, подлежат досудебному урегулированию в претензионном порядке.

29. Претензия направляется по адресу стороны, указанному в реквизитах настоящего договора, и содержит:

сведения о заявителе (наименование, местонахождение, адрес);

содержание спора, разногласий;

сведения об объекте (объектах), в отношении которого возникли спор, разногласия (полное наименование, местонахождение, правомочие на объект (объекты), которым обладает сторона, направившая претензию);

другие сведения по усмотрению стороны.

30. Сторона, получившая претензию, в течение 10 рабочих дней с даты ее поступления обязана ее рассмотреть и дать ответ.

31. Стороны составляют акт об урегулировании спора, разногласий.

32. В случае не достижения сторонами согласия спор и разногласия, связанные с настоящим договором, подлежат урегулированию в Арбитражном суде Тульской области.

X. Срок действия договора

33. Настоящий договор вступает в силу со дня его подписания сторонами и действует до «11» ноября 2023г., а в части обязательств, не исполненных к моменту окончания срока его действия, - до

полного их исполнения сторонами.

34. По соглашению сторон обязательства по настоящему договору могут быть исполнены досрочно.

35. Внесение изменений в настоящий договор, изменений параметров подключения (технологического присоединения), а также продление срока действия параметров подключения (технологического присоединения) осуществляются в течение 14 рабочих дней со дня получения исполнителем соответствующего заявления заявителя исходя из технических возможностей подключения (технологического присоединения).

36. Настоящий договор может быть досрочно расторгнут во внесудебном порядке:

а) по письменному соглашению сторон;

б) по инициативе заявителя путем письменного уведомления исполнителя за месяц до предполагаемой даты расторжения, в том числе в случаях прекращения строительства (реконструкции, модернизации) объекта, изъятия земельного участка, при условии оплаты исполнителем фактически понесенных ею расходов;

в) по инициативе одной из сторон путем письменного уведомления другой стороны за месяц до предполагаемой даты расторжения, если другая сторона совершит существенное нарушение условий настоящего договора и такое нарушение не будет устранено в течение 20 рабочих дней с даты получения письменного уведомления о данном нарушении. Существенным признается нарушение настоящего договора одной стороной, которое влечет для другой стороны такой ущерб, вследствие которого она в значительной степени лишается того, на что была вправе рассчитывать при заключении настоящего договора.

XI. Прочие условия

37. Все изменения настоящего договора считаются действительными, если они оформлены в письменном виде, подписаны уполномоченными на то лицами и заверены печатями обеих сторон (при их наличии).

38. В случае изменения наименования, местонахождения или банковских реквизитов одной из сторон она обязана уведомить об этом другую сторону в письменной форме в течение 5 рабочих дней со дня наступления указанных обстоятельств любым доступным способом (почтовое отправление, телеграмма, факсограмма, телефонограмма, информационно-телекоммуникационная сеть "Интернет"), позволяющим подтвердить получение такого уведомления адресатом.

39. При исполнении договора стороны обязуются руководствоваться законодательством Российской Федерации, в том числе положениями Федерального закона "О водоснабжении и водоотведении", Правилами холодного водоснабжения и водоотведения, утвержденными постановлением Правительства Российской Федерации от 29 июля 2013 г. N 644 "Об утверждении Правил холодного водоснабжения и водоотведения и о внесении изменений в некоторые акты Правительства Российской Федерации", и иными нормативными правовыми актами Российской Федерации.

40. Настоящий договор составлен в 2 экземплярах, имеющих равную юридическую силу.

41. Приложения к настоящему договору являются его неотъемлемой частью.

Исполнитель	Заявитель
<p>Общество с ограниченной ответственностью «Новомосковский городской водоканал»</p> <p>ОГРН 1057101614294 ИНН 7116129038 / КПП 711601001 Адрес (местонахождение): 301650, Тульская область, г. Новомосковск ул. Бережного, д. 2 р/с 40702810409490000958 в АО «МИНБанк», г. Москва к/с 30101810300000000600 БИК 044525600 Телефон: 3-81-01 (приемная) Факс: 6-90-96 (автомат) e-mail: ngwk@bk.ru, официальный сайт: www.ngvk.net</p>	<p>Общество с ограниченной ответственностью «Полипласт Новомосковск»</p> <p>ОГРН 1037101673333 ИНН 7116019123 / КПП 711601001 Адрес местонахождения (юридический): 301654, Тульская область, г. Новомосковск, Комсомольское шоссе, литера К-4, офис 1 р/с 40702810238180135648 в ПАО «Сбербанк» г. Москва к/с 30101810400000000225 БИК 044525225 Телефон/факс: +7 (48762) 2-09-66; 2-09-67 e-mail: sekretar@polyplast-nm.ru</p>

Исполнитель	Заявитель
<p>Общество с ограниченной ответственностью «Новомосковский городской водоканал» Генеральный директор</p>  <p>/Ш.Ж. Салихов/</p>	<p>Общество с ограниченной ответственностью «Полипласт Новомосковск» Генеральный директор</p>  <p>/А.Ф. Ковалев/</p>

Приложение № 1
к типовому договору №581
о подключении (технологическом
присоединении) к централизованной
системе холодного водоснабжения

**ТЕХНИЧЕСКИЕ УСЛОВИЯ ПОДКЛЮЧЕНИЯ
(технологического присоединения)
к централизованной системе холодного водоснабжения
№581 от 26.05.2022г.**

Исполнитель: Общество с ограниченной ответственностью «Новомосковский городской водоканал» (ООО «Новомосковскгорводоканал»)

ОГРН 1057101614294, ИНН 7116129038 / КПП 711601001
Адрес (местонахождение): 301650, Тульская область,
г. Новомосковск ул. Бережного, д. 2
р/с 40702810409490000958 в АО «МИнБанк», г. Москва
к/с 30101810300000000600 БИК 044525600
Телефон: 3-81-01 (приемная) факс: 6-90-96 (автомат)
e-mail: ngwk@bk.ru,
официальный сайт: www.ngvk.net

Заявитель: Общество с ограниченной ответственностью «Полипласт Новомосковск»

ОГРН 1037101673333
ИНН 7116019123 / КПП 711601001
Адрес местонахождения (юридический): 301654, Тульская область, г. Новомосковск, Комсомольское шоссе, литера К-4, офис 1
Адрес (почтовый): 301654, Тульская область, г. Новомосковск, Комсомольское шоссе, литера К-4, офис 1
р/с 40702810238180135648 в ПАО «Сбербанк» г. Москва
к/с 30101810400000000225 БИК 044525225
Телефон/факс: +7 (48762) 2-09-66; 2-09-67
e-mail: sekretar@polyplast-nm.ru

Информация о точке (точках) присоединения (адрес или описание местоположения точки или номер колодца, или камеры): водовод Ду-500 мм Юдинского водозабора по Комсомольскому шоссе с устройством колодца и установкой отключающей запорной арматуры.

Информация о максимальной мощности (нагрузке) в возможных точках присоединения, в пределах которой исполнитель обязуется обеспечить возможность подключения подключаемого объекта: 460,5 м³/сут.

Исполнитель	Заявитель
Общество с ограниченной ответственностью «Новомосковский городской водоканал»	Общество с ограниченной ответственностью «Полипласт Новомосковск»
Генеральный директор	Генеральный директор
/Ш.Ж. Салихов/	/А.Ф. Ковалев/



ПАРАМЕТРЫ

подключения (технологического присоединения) к централизованной системе холодного водоснабжения

Подключаемый объект: площадка цеха производства РПП, расположенный по адресу: Тульская область, г. Новомосковск, Комсомольское шоссе, д. 72;

Кадастровый номер земельного участка: 71:29:010805:577;

Точка подключения (технологического присоединения) к централизованной системе холодного водоснабжения: водопроводная сеть на границе земельного участка объекта капитального строительства.

Технические требования к подключаемым объектам, в том числе к устройствам и сооружениям для подключения, а также к выполняемым заявителем мероприятиям для осуществления подключения:

- до подачи воды на объект произвести гидравлические (пневматические) испытания вновь проложенных трубопроводов на прочность, герметичность в соответствии с требованиями нормативных документов;

- после окончания строительства наружных сетей (сооружений) водоснабжения объекта (до подачи воды) представить в ООО «Новомосковскгорводоканал» исполнительную документацию на сети (сооружения) водоснабжения данного объекта;

- совместно с ООО «Новомосковскгорводоканал» оформить акт разграничения эксплуатационной ответственности по наружным сетям водоснабжения.

Гарантируемый свободный напор в месте присоединения и геодезическая отметка верха трубы: 4,0 атм. (0,4 МПа).

Разрешаемый отбор объема холодной воды и режим водопотребления (отпуска воды): 460,5 м³/сут.

Требования к установке приборов учета воды и устройству узла учета, требования к средствам измерений (приборам учета) воды в узлах учета, требования к проектированию узла учета, месту размещения узла учета, схеме установки прибора учета и иных компонентов узла учета, техническим характеристикам прибора учета, в том числе к точности, диапазону измерений и уровню погрешности (требования к прибору учета воды не должны содержать указания на определенные марки приборов и методики измерения): заявитель за счет собственных средств осуществляет проектирование, монтаж (силами специализированной организации) и эксплуатацию узла учета расхода воды и средств измерений. После установки прибора учета воды Абонент приглашает представителя ООО «Новомосковскгорводоканал» для приемки водосчетчика в эксплуатацию в установленном порядке (тел. 3 98 76; 6 82 27).

Требования к обеспечению соблюдения условий пожарной безопасности и подаче расчетных расходов холодной воды для пожаротушения: мероприятия по пожаротушению объекта строительства выполнить согласно требованиям правил пожарной безопасности.

Перечень мер по рациональному использованию холодной воды, имеющий рекомендательный характер: содержать оборудование, установленное на водопроводной сети, в исправном состоянии, не допускать утечек воды на трубопроводах водоснабжения.

Границы эксплуатационной ответственности по водопроводным сетям исполнителя и заявителя в течение срока действия договора о подключении (устанавливается по точке подключения): вновь проложенная водопроводная сеть на границе земельного участка объекта капстроительства.

Исполнитель	Заявитель
Общество с ограниченной ответственностью «Новомосковский городской водоканал»	Общество с ограниченной ответственностью «Полипласт Новомосковск»
Генеральный директор  /Ш.Ж. Салихов/	Генеральный директор  /А.Ф. Ковалев/



Приложение № 2
к типовому договору №581
о подключении (технологическом
присоединении) к централизованной
системе холодного водоснабжения

ПЕРЕЧЕНЬ МЕРОПРИЯТИЙ
(в том числе технических) по подключению (технологическому
присоединению) объекта к централизованной системе
холодного водоснабжения

N п/ п	Наименование мероприятия	Состав выполняемых мероприятий	Сроки выполнения
1	2	3	4
I. Мероприятия Исполнителя			
1	Создание (реконструкция) централизованных систем холодного водоснабжения до точек подключения	Прокладка водопровода от точки присоединения к сети централизованного водоснабжения до границы земельного участка объекта капитального строительства. Устройство колодца в точке присоединения с установкой отключающей запорной арматуры.	
2	Проверка готовности объекта Заявителя к подключению	Выезд на место начальника (мастера) участка, оформление акта готовности сетей Заявителя к подключению	В соответствии с Договором подключения
3	Выполнение работ по подключению (технологическому присоединению) объекта Заявителя к сети централизованного водоснабжения	Отключение от водоснабжения участка водопроводной сети, сброс воды с данного участка. Выполнение работ по врезке (технологическому присоединению) водопроводного ввода объекта к сети централизованного водоснабжения	В соответствии с Договором подключения
4	Оформление совместно с Заявителем акта подключения к централизованной системе холодного водоснабжения	Акт о подключении (приложение №5 к Договору) подписывается на месте производителем работ и Заявителем. 1 экз. акта передается в ООО «Новомосковскгорводоканал», 1 экз. - остается у Заявителя.	В соответствии с Договором подключения
II. Мероприятия Заявителя			
1	Подготовка внутридомовых и внутриплощадочных сетей и оборудования объекта к подключению (технологическому присоединению) к централизованной системе холодного водоснабжения	Прокладка внутриплощадочных сетей водоснабжения. Оборудование узла учета воды.	В соответствии с Договором подключения
2	Оформление совместно с ООО «Новомосковскгорводоканал»	Акт о подключении (приложение №5 к Договору) подписывается на	В соответствии с Договором под-

акта подключения объекта к централизованной системе холодного водоснабжения	месте производителем работ и Заявителем. 1 экз. акта передается в ООО «Новомосковскгорводоканал», 1 экз. - остается у Заявителя.	ключения
---	--	----------

Исполнитель	Заявитель
Общество с ограниченной ответственностью «Новомосковский городской водоканал» Генеральный директор  /Ш.Ж. Салихов/	Общество с ограниченной ответственностью «Полипласт Новомосковск» Генеральный директор  /А.Ф. Ковалев/



Приложение № 4
к типовому договору №581
о подключении (технологическом
присоединении) к централизованной
системе холодного водоснабжения

РАЗМЕР ПЛАТЫ за подключение (технологическое присоединение)

В случае если плата за подключение (технологическое присоединение) рассчитывается исполнителем исходя из установленных тарифов на подключение (технологическое присоединение), размер платы за подключение (технологическое присоединение) по настоящему договору составляет **2 675 505 (Два миллиона шестьсот семьдесят пять тысяч пятьсот пять) рублей 00 копеек**, кроме того налог на добавленную стоимость (20 %) **535 101 (Пятьсот тридцать пять тысяч сто один) рубль 00 копеек**, и определена путем произведения:

действующего на дату заключения настоящего договора ставки тарифа за подключаемую нагрузку водопроводной сети в размере **5 810 руб./м3**, установленной Постановлением Комитетом Тульской области по тарифам 21.12.2022г. №52/2

и подключаемой нагрузки в точке (точках) подключения в размере: **460,5 м3/сут.;**

Общая стоимость договора составляет **3 210 606 (Три миллиона двести десять тысяч шестьсот шесть) рублей 00 копеек.**

Исполнитель	Заявитель
Общество с ограниченной ответственностью «Новомосковский городской водоканал»	Общество с ограниченной ответственностью «Полипласт Новомосковск»
Генеральный директор	Генеральный директор
 /Ш.Ж. Салихов/	 /А.Ф. Ковалев/



Произведено пронумеровано
 И скреплено печатью 8
 (*Великий*) листов
 Должность: *эксперт* Подпись:
 Специалист ОС *Великий*

СОГЛАСОВАНО			
	Исполнитель	Подпись	Дата
Отдел сбыта	<i>Великий</i>	<i>[Signature]</i>	18.05.2022
Производственно-технический отдел	<i>Н.А. П.П.</i>	<i>[Signature]</i>	18.05.22
Юридический отдел			
Эколог			
Экономический отдел	<i>И.С. Утегов</i>	<i>[Signature]</i>	18.05.22

Общество с ограниченной ответственностью «Оргсинтез» (ООО «Оргсинтез»), именуемое в дальнейшем ИСПОЛНИТЕЛЬ, в лице Генерального директора Мишина Александра Михайловича, действующего на основании Устава, с одной стороны, и

Общество с ограниченной ответственностью «Полипласт Новомосковск» (ООО «Полипласт Новомосковск»), именуемое в дальнейшем ЗАКАЗЧИК, в лице генерального директора Лотца А.А., действующего на основании Устава, с другой стороны, именуемые в дальнейшем СТОРОНЫ, заключили настоящий Договор о ниже следующем.

Статья 1. Предмет Договора.

1.1. По настоящему Договору ЗАКАЗЧИК производит присоединение к системе фекальной канализации ИСПОЛНИТЕЛЯ, в соответствии с техническими условиями, выдаваемыми ИСПОЛНИТЕЛЕМ, и оплачивает услуги ИСПОЛНИТЕЛЯ, а ИСПОЛНИТЕЛЬ оказывает услуги по водоотведению фекальных сточных вод ЗАКАЗЧИКА (вод, образующихся в результате хозяйственной деятельности ЗАКАЗЧИКА после использования воды из всех источников водоснабжения (питьевого, горячего водоснабжения), за исключением производственных сточных вод и поверхностных дождевых вод), на очистные сооружения третьих лиц, привлекаемых ИСПОЛНИТЕЛЕМ, для их дальнейшей переработки.

1.2. Прием фекальных сточных вод ЗАКАЗЧИКА в систему фекальной канализации ИСПОЛНИТЕЛЯ включает в себя: (а) услуги по приему фекальных сточных вод, соответствующих установленным нормативам водоотведения; (б) сверхнормативный сброс фекальных сточных вод и загрязняющих веществ производимый ЗАКАЗЧИКОМ (сброс сточных вод и загрязняющих веществ, превышающий установленные нормативы водоотведения по объему и составу).

1.3. Нормативами водоотведения являются: (а) по объему - лимиты водоотведения согласованные ИСПОЛНИТЕЛЕМ для ЗАКАЗЧИКА - 2000 метров кубических в месяц; (б) по качеству - допустимые концентрации загрязняющих веществ в фекальных сточных водах ЗАКАЗЧИКА, установленные статьей 2 настоящего Договора.

Статья 2. Условия приема фекальных сточных вод.

2.1. В системы фекальной канализации ИСПОЛНИТЕЛЯ принимаются фекальные сточные воды, которые не вызывают нарушения в работе канализационных сетей и сооружений, обеспечивают безопасность их эксплуатации и могут быть очищены совместно с другими сточными водами до требований нормативов, установленных настоящим Договором.

2.2. ЗАПРЕЩАЕТСЯ сбрасывать в систему фекальной канализации ИСПОЛНИТЕЛЯ: (а) сточные воды, содержащие вещества, которые способны засорять трубы, колодцы, решетки или отлагаться на стенках труб, колодцев, решеток (окалина, известь, песок, гипс, металлическая стружка, мездра и т.д.); (б) сточные воды, содержащие вещества, оказывающие разрушающее действие на материал труб и элементы сооружений канализации; (в) сточные воды, содержащие вещества, ухудшающие биологическую очистку сточных вод на очистных сооружениях; (г) сточные воды, содержащие опасные бактериальные загрязняющие вещества; (д) сточные воды, содержащие радиоактивные вещества; (е) сточные воды, содержащие нерастворимые масла, смолы, мазут; (ж) сточные воды, содержащие биологически трудно окисляемые органические вещества; (з) сточные воды, содержащие биологически "жесткие" ПАВ; (и) сточные воды, содержащие только минеральные вещества (в т.ч. воды от установки водоподготовки ТЭЦ и котельных); (к) сточные воды, содержащие вещества, для которых не установлены предельно-допустимые концентрации (ПДК) в воде водных объектов культурно-бытового, рыбо-хозяйственного водопользования; (л) кислоты; (м) горючие смеси; (н) токсичные, растворимые газообразные вещества, в частности, растворители, бензин, диэтиловый эфир, дихлорметан, бензол и др. способные образовывать в канализационных сетях и сооружениях токсичные газы (сероводород, окись углерода, цианисто-водородные кислоты, пары легко летучих ароматических углеводородов); (о) производственные сточные воды; (п) осадки с локальных очистных сооружений, грунт, строительный и бытовой мусор и отходы производства; (р) дренажные и ливневые стоки; (с) залповые сбросы, производственных сточных вод.

2.3. В системе водоотведения ЗАКАЗЧИКА не допускается объединение производственных сточных вод с фекальными сточными водами.

2.4. Фекальные сточные воды не должны содержать загрязняющих веществ выше предельно-допустимых концентраций (ПДК):

№п/п	Перечень загрязняющих веществ	ПДК (мг/дм.куб.)
1	Взвешенные вещества	103
2	БПК _п	100
3	ХПК	150

А.М. Мишин

А.А. Лотц

4	Азот аммонийный (аммоний - ионы)	25,0 (32,2)
5	Азот нитритов (нитрит - ионы)	0,04 (0,13)
6	Азот нитратов (нитрат - ионы)	9,1 (40,3)
7	Сухой остаток	1000
8	АПАВ	1,3
9	КПАВ	0,3
10	НПАВ	0,3
11	Хлориды	225
12	Сульфат - ионы	100
13	Железо общее	1,7
14	Медь	0,03
15	Цинк	0,012
16	Никель	0,029
17	Хром общий	0,029
18	Алюминий	0,132
19	Марганец	0,01
20	Нефтепродукты	0,36
21	Фенолы летучие	0,01
22	Формальдегид	0,3
23	Резорцин	0,2
24	Этиленгликоль	0,7
25	Сульфит - ионы	1,9
26	Фосфор фосфатов (фосфат - ионы)	0,2 (0,61)

Свойства сточных вод: (а) порог цветности: 1:16; (б) температура: не должна выходить за пределы 6 - 30 °С; (в) реакция среды: не должна выходить за пределы 6,5 - 9,0 ед. рН; (г) токсичность: допустимая - 1 степень.

2.5. Порядок оформления приема фекальных сточных вод.

2.5.1. При изменении схемы передачи фекальных сточных вод, увеличении, расширении производства ЗАКАЗЧИКА, ЗАКАЗЧИК обязан получить у ИСПОЛНИТЕЛЯ технические условия на присоединение.

2.5.2. Для получения технических условий на присоединение объекта ЗАКАЗЧИК представляет ИСПОЛНИТЕЛЮ: (а) выкопировку из ситуационного плана земельного участка на котором расположены объекты ЗАКАЗЧИКА, с указанием всех подземных коммуникаций; (б) полный баланс водопотребления объекта (для реконструируемого: до и после реконструкции), средние и максимальные расходы, м³/сут., м³/час, л/сек; (в) режим сброса фекальных сточных вод; (г) качественную характеристику сбрасываемых фекальных сточных вод в сеть фекальной канализации ИСПОЛНИТЕЛЯ.

2.5.3. Технические условия на подключение ЗАКАЗЧИКА к системе фекальной канализации ИСПОЛНИТЕЛЯ могут быть выданы только при наличии резервов мощности систем фекальной канализации ИСПОЛНИТЕЛЯ, как по количеству, так и качественным показателям фекальных сточных вод.

2.5.4. ИСПОЛНИТЕЛЬ обязан в срок равный 15 (Пятнадцати) рабочим дням, считая со дня получения, рассмотреть представленные материалы и выдать ТУ на присоединение или отказать в их выдаче.

2.6. ЗАКАЗЧИК обязан в трехдневный срок уведомлять ИСПОЛНИТЕЛЯ в случае передачи устройств и сооружений для присоединения к системе канализации ИСПОЛНИТЕЛЯ другому собственнику, а также при изменении ЗАКАЗЧИКОМ реквизитов, правового статуса, организационно-правовой формы.

2.7. СТОРОНЫ обязаны обеспечить надлежащую эксплуатацию и функционирование собственных систем фекальной канализации в соответствии с требованиями нормативно-технической документации. Обеспечить ликвидацию повреждения или неисправности собственной канализационной системы, насоса и устранить их последствия.

2.8. ЗАКАЗЧИК обязан предоставлять третьим лицам возможность присоединения к своим канализационным сетям, сооружениям и устройствам только при наличии письменного согласования с ИСПОЛНИТЕЛЕМ. В случае получения письменного согласования ИСПОЛНИТЕЛЯ о присоединении к

А.М. Мишин

А.А. Лотц

системе канализации ЗАКАЗЧИКА третьих лиц, представлять ИСПОЛНИТЕЛЮ данные о количестве таких лиц и объемах потребляемой ими воды и принятых от них сточных вод и их составе.

2.9.ЗАКАЗЧИКУ запрещается самовольное присоединение к действующей системе фекальной канализации ИСПОЛНИТЕЛЯ, а также к другим системам, в том числе: дождевой канализации ИСПОЛНИТЕЛЯ, системе трубопровода промышленных сточных вод ИСПОЛНИТЕЛЯ, законсервированным системам канализации ИСПОЛНИТЕЛЯ, расположенным на территории ИСПОЛНИТЕЛЯ или проходящим по территории используемой ЗАКАЗЧИКОМ, а также сброс сточных вод и загрязняющих веществ в дождевую канализацию ИСПОЛНИТЕЛЯ и на рельеф.

2.10.ЗАКАЗЧИК обязан немедленно сообщать ИСПОЛНИТЕЛЮ о всех повреждениях или неисправностях на водопроводных и канализационных сетях, сооружениях и устройствах ЗАКАЗЧИКА, которые могут повлечь аварийный сброс фекальных сточных вод и загрязняющих веществ в систему канализации ИСПОЛНИТЕЛЯ или на рельеф территории ИСПОЛНИТЕЛЯ, о загрязнении окружающей природной среды.

2.11.СТОРОНЫ обязаны оформить двухсторонний акт на разделе зоны балансовой принадлежности и разграничение зон ответственности.

Статья 3. Контроль за сбросом фекальных сточных вод.

3.1.ИСПОЛНИТЕЛЬ осуществляет необходимый контроль за соответствием сброса фекальных сточных вод ЗАКАЗЧИКА требованиям, установленным статьей 2 настоящего Договора.

3.2.ЗАКАЗЧИК обязан обеспечить в любое время суток беспрепятственный допуск на свою территорию работников ИСПОЛНИТЕЛЯ и возможность проведения контрольных проверок канализационных сооружений и соблюдения нормативов водоотведения.

3.3.Контроль за соблюдением ЗАКАЗЧИКОМ нормативов водоотведения по составу сточных вод осуществляется ИСПОЛНИТЕЛЕМ путем выполнения анализов проб сточных вод ЗАКАЗЧИКА, отбираемых в контрольном колодце, имеющем местонахождение на границе разграничения балансовой принадлежности и эксплуатационной ответственности. Анализ производит ИСПОЛНИТЕЛЬ один раз в течение расчетного месяца. О дате, времени отбора проб сточных вод ИСПОЛНИТЕЛЬ предупреждает ЗАКАЗЧИКА за 1 (Один) час до момента отбора.

3.4.ЗАКАЗЧИК обязан участвовать в отборе контрольных проб фекальных сточных вод, проводимом ИСПОЛНИТЕЛЕМ. Отбор проб сточных вод удостоверяется актом, который подписывают представители СТОРОН. В случае неявки представителя ЗАКАЗЧИКА в течение 30 (Тридцати) минут после его вызова, а также в случае отказа подписать акт отбора проб, вышеуказанный акт подписывается 2 (Двумя) представителями ИСПОЛНИТЕЛЯ и считается действительным.

3.5.Анализы контрольных проб фекальных сточных вод производятся лабораторией ИСПОЛНИТЕЛЯ и являются основанием для расчета оплаты услуг по водоотведению в расчетный период.

3.6.При отборе проб сточных вод ЗАКАЗЧИК может одновременно отобрать параллельную пробу и провести её анализ в аккредитованной лаборатории за счет собственных средств. В случае разногласий по результатам анализов, проведенных СТОРОНАМИ, заинтересованная СТОРОНА за свой счет привлекает для их выполнения ФБУ "ЦЛАТИ по ЦФО" филиал ЦЛАТИ по Тульской области. В этом случае результаты анализов являются окончательными и применяются в разрешении возникших спорных вопросов.

Статья 4. Учет количества принятых (сброшенных) фекальных сточных вод.

4.1.СТОРОНЫ ведут учет сбрасываемых фекальных сточных вод в систему фекальной канализации ИСПОЛНИТЕЛЯ.

4.2.Количество сброшенных фекальных сточных вод и загрязняющих веществ определяется СТОРОНАМИ по показаниям прибора учета сточных вод (напорный расходомер с интерфейсом RS-485), установленного в контрольном колодце.

4.3.Средства измерений на приборе учета должны быть защищены от несанкционированного вмешательства в их работу, нарушающего достоверный учет количества сбрасываемых фекальных сточных вод. Средства измерений должны быть поверены и опломбированы поверочной организацией, а также опломбированы ИСПОЛНИТЕЛЕМ. Не поверенные средства измерений к эксплуатации не допускаются.

4.4.Ответственность за работоспособность и техническую эксплуатацию расчетного прибора учета несет ИСПОЛНИТЕЛЬ.

4.5.Приемка в эксплуатацию прибора учета осуществляется при участии представителя ЗАКАЗЧИКА с составлением акта ввода в эксплуатацию.

4.6.Снятие показаний средств измерений, служащих для расчетов с ИСПОЛНИТЕЛЕМ, и представление сведений об объемах сброшенных фекальных сточных вод производятся ЗАКАЗЧИКОМ совместно с ИСПОЛНИТЕЛЕМ ежемесячно 01 (Перового) числа месяца, следующего за отчетным, в 10.00 (Десять часов) дня.

В случае отсутствия представителя какой-либо из СТОРОН, или необоснованного отказа от подписания акта снятия показаний прибора учета, количество сточных вод определяется по



А.М. Мишин



А.А. Лотц

показаниям прибора учета СТОРОНОЙ, прибывшей для снятия показаний прибора учета.

4.7. В случае выхода из строя расчетного прибора учета, определенного пунктом 3.4. настоящего Договора (техническая неисправность, повреждение расчетного прибора, иная причина, не позволяющая использовать расчетный прибор для снятия показаний) количество сточных вод в этот период определяется как произведение среднесуточного объема сброшенных сточных вод при исправном приборе учета за последние 6 (Шесть) расчетных периодов, предшествующих расчетному периоду, в котором расчетный прибор учета вышел из строя, на количество дней, считая со дня последнего снятия показаний с исправного расчетного прибора учета, до дня введения расчетного прибора учета в эксплуатацию на основании акта ввода в эксплуатацию.

Статья 5. Порядок расчетов и взимания плат за водоотведение.

5.1. Расчет за оказываемые ИСПОЛНИТЕЛЕМ услуги по водоотведению фекальных сточных вод ЗАКАЗЧИКА на очистные сооружения сторонних организаций, привлекаемых ИСПОЛНИТЕЛЕМ, для дальнейшей переработки, включая плату за превышение лимита сброса сточных вод, плату за сброс загрязняющих веществ, запрещенных и/или несогласованных к сбросу, плату за разовый сброс загрязняющих веществ в концентрациях, превышающих ПДК, производится ЗАКАЗЧИКОМ ежемесячно, на основании актов приема-сдачи услуг.

ИСПОЛНИТЕЛЬ в срок до 5 (Пятого) числа месяца следующего за отчетным предъявляет ЗАКАЗЧИКУ акты приема-сдачи услуг. ЗАКАЗЧИК обязан подписать акт приема-сдачи услуг или направить в адрес ИСПОЛНИТЕЛЯ мотивированный отказ от подписания акта в течение 5 (Пяти) рабочих дней, считая со дня получения акта. В случае отказа ЗАКАЗЧИКА от подписания акта приема-сдачи услуг и не направления ИСПОЛНИТЕЛЮ мотивированного отказа о его подписании в указанный срок, акт считается подписанным ЗАКАЗЧИКОМ, услуги оказанными надлежащим образом в соответствии с условиями настоящего Договора.

5.2. Расчет за оказываемые ИСПОЛНИТЕЛЕМ услуги по настоящему Договору, производится ЗАКАЗЧИКОМ до 15 (Пятнадцатого) числа месяца, следующего за отчетным, путем перечисления денежных средств на расчетный счет ИСПОЛНИТЕЛЯ, или иным способом, разрешенным законодательством Российской Федерации, на основании счетов выставленных ИСПОЛНИТЕЛЕМ.

Днем осуществления платежа СТОРОНЫ считают день поступления денежных средств на расчетный счет банка ИСПОЛНИТЕЛЯ.

5.3. Стоимость фактической величины услуг по водоотведению фекальных сточных вод ЗАКАЗЧИКА определяется как произведение объема принятых от ЗАКАЗЧИКА фекальных сточных вод на цену услуги ИСПОЛНИТЕЛЯ по водоотведению 1 (Одного) куб.м. фекальных сточных вод ЗАКАЗЧИКА.

На дату подписания настоящего Договора цена на услуги ИСПОЛНИТЕЛЯ по приему 1 (Одного) куб.м. фекальных сточных вод составляет 47,53 (Сорок семь рублей 53 копейки), в том числе НДС по ставке 18% (Постановление администрации МО город Новомосковск «Об утверждении тарифа на услуги водоотведения для ООО «Оргсинтез» от 27.11.2009 №2482).

5.4. Плата за сброс загрязняющих веществ, запрещенных и/или несогласованных к сбросу в систему канализации ИСПОЛНИТЕЛЯ, за установленный факт залпового сброса (сброса сточных вод с превышением более чем в 100 (Сто) раз допустимой концентрации по любому виду загрязнений, а также сброс агрессивного стока с pH менее 2 (Два) или более 12 (Двенадцать) всех видов загрязняющих веществ, рассчитывается как произведение семикратного тарифа, установленного Постановлением Комитета Тульской области по тарифам на очистку сточных вод для ООО "Новомосковская коммунальная энергетика", на объем сточных вод принятых ИСПОЛНИТЕЛЕМ от ЗАКАЗЧИКА за расчетный период, в котором зафиксирован сброс.

Плата за разовый сброс загрязняющих веществ в концентрациях, превышающих ПДК менее чем в 100 (Сто) раз, но препятствующих работе сетей канализации ИСПОЛНИТЕЛЯ рассчитывается как произведение трехкратного тарифа, установленного Постановлением Комитета Тульской области по тарифам на очистку сточных вод для ООО "Новомосковская коммунальная энергетика", на объем сточных вод принятых ИСПОЛНИТЕЛЕМ от ЗАКАЗЧИКА за расчетный период, в котором зафиксирован сброс.

На день подписания настоящего Договора тариф на очистку 1 (Одного) куб.м. сточных вод для ООО "Новомосковская коммунальная энергетика" составляет 7,20 (Семь рублей 20 копеек), в без учета НДС (Постановление Комитета Тульской области по тарифам «Об утверждении тарифов на услуги водоснабжения, водоотведения, по очистке сточных вод, транспортирования воды, транспортированию стоков и по утилизации (захоронению) твердых бытовых отходов» от 20.12.2011 №48/5).

5.5. За превышение лимита сброса сточных вод с ЗАКАЗЧИКА взимается плата в двукратном размере цены, установленной пунктом 5.3. настоящего Договора, за каждый кубометр сверхнормативного сброса.

5.6. При превышении одновременно лимита сброса сточных вод и допустимых концентраций повышенная плата начисляется отдельно по каждому виду нарушения нормативов сброса сточных вод, но

А.М. Мишин

А.А. Лотц

не более коэффициента 7 (Семь).

5.7. Основанием для взимания платы с ЗАКАЗЧИКА являются расчеты за сброс загрязняющих веществ в фекальную канализацию ИСПОЛНИТЕЛЯ, проведенные ИСПОЛНИТЕЛЕМ и учитывающие результаты лабораторных анализов сточных вод ЗАКАЗЧИКА. В случаях, указанных в пунктах 5.4. и 5.6. настоящего Договора к расчетам прилагаются акты анализа сточных вод.

5.8. Повышенная плата за превышение нормативов сброса сточных вод в систему канализации ИСПОЛНИТЕЛЯ, взимаемая с ЗАКАЗЧИКА, не является компенсацией за нанесение ЗАКАЗЧИКОМ прямого ущерба сетям и сооружениям канализации ИСПОЛНИТЕЛЯ, на возмещение которых ИСПОЛНИТЕЛЬ имеет право предъявить ЗАКАЗЧИКУ соответствующие иски.

5.9. Оплата работ по прекращению (ограничению) приема от ЗАКАЗЧИКА сточных вод, вызванных нарушением ЗАКАЗЧИКОМ условий настоящего Договора, и последующему подключению производится ЗАКАЗЧИКОМ дополнительно по расценкам ИСПОЛНИТЕЛЯ, действующим на момент проведения работ.

5.10. Ошибки, допущенные СТОРОНАМИ при выписке и оплате платежных документов, учитываются ИСПОЛНИТЕЛЕМ по мере их выявления. При обнаружении ошибки в учете сброшенных сточных вод ИСПОЛНИТЕЛЬ производит перерасчет в последний расчетный период с момента совершения ошибки.

5.11. Цена на услуги ИСПОЛНИТЕЛЯ по приему 1 (Одного) куб.м. фекальных сточных вод пересматривается ИСПОЛНИТЕЛЕМ в одностороннем порядке, при условии утверждения тарифа на услуги водоотведения распорядительным документом муниципального (государственного) органа, уполномоченного принимать решения в области утверждения тарифов на водоотведение. Новый тариф на услуги по водоотведению вступает в силу в день, указанный в распорядительном документе муниципального (государственного) органа, уполномоченного принимать решения в области утверждения тарифов на водоотведение.

Уведомление об изменении тарифа на услуги по водоотведению вместе с соответствующим дополнительным соглашением вручается ЗАКАЗЧИКУ под роспись не позднее 5 (Пяти) рабочих дней с даты уведомления ИСПОЛНИТЕЛЯ муниципальным (государственным) органом, уполномоченным принимать решения в области утверждения тарифов на водоотведение, об утверждении нового тарифа. В течение 5 (Пяти) рабочих дней, с даты получения уведомления, ЗАКАЗЧИК подписывает дополнительное соглашение о принятии нового тарифа и направляет его ИСПОЛНИТЕЛЮ или представляет ИСПОЛНИТЕЛЮ свое несогласие, выраженное в письменной форме. Не направление ЗАКАЗЧИКОМ письменного несогласия или подписанного дополнительного соглашения ИСПОЛНИТЕЛЮ в срок, установленный настоящим пунктом, принимается СТОРОНАМИ как согласие на введение нового тарифа на услуги по водоотведению.

Если ЗАКАЗЧИК направил в установленный Договором срок свое письменное несогласие о введении нового тарифа, то Договор расторгается в одностороннем порядке с даты введения нового тарифа на услуги по водоотведению. При этом ИСПОЛНИТЕЛЬ сообщает органам местного самоуправления, территориальным службам госсанэпиднадзора и охраны окружающей среды, МЧС день и час прекращения приема сточных вод от ЗАКАЗЧИКА, а ЗАКАЗЧИК обязан принять меры к безаварийному прекращению технологического процесса, меры по обеспечению безопасности людей, по охране окружающей среды и сохранности оборудования в связи с прекращением приема сточных вод ИСПОЛНИТЕЛЕМ.

Статья 6. Порядок прекращения или ограничения приема фекальных сточных вод.

6.1. ИСПОЛНИТЕЛЬ имеет право прекратить или ограничить без предварительного уведомления ЗАКАЗЧИКА прием сточных вод в следующих случаях: (а) возникновение аварии в результате стихийных бедствий и чрезвычайных ситуаций; (б) получение предписания или решения местных служб госсанэпиднадзора; (в) установление самовольного пользования ЗАКАЗЧИКОМ системами канализации ИСПОЛНИТЕЛЯ; (г) попадание не разрешенных к сбросу сточных вод и загрязняющих веществ в систему канализации, причинивших ущерб этой системе или приведших к аварии; (д) устранения последствий аварии на системе канализации ИСПОЛНИТЕЛЯ или сторонней организации, осуществляющей переработку сточных вод и загрязняющих веществ; (е) аварийное или неудовлетворительное состояние канализационных сетей ЗАКАЗЧИКА; (ж) установления факта сброса сточных вод и загрязняющих веществ ЗАКАЗЧИКА в дождевую канализацию ИСПОЛНИТЕЛЯ или рельеф территории ИСПОЛНИТЕЛЯ; (з) установления факта наличия в фекальных сточных водах ЗАКАЗЧИКА загрязняющих веществ с концентрациями превышающими ПДК, запрещенных или не согласованных к сбросу.

При наступлении выше указанных случаев ИСПОЛНИТЕЛЬ не несет ответственность за нанесенный ущерб ЗАКАЗЧИКУ.

6.2. Основанием для прекращения или ограничения ИСПОЛНИТЕЛЕМ приема фекальных сточных вод может являться неуплата ЗАКАЗЧИКОМ полученных услуг по настоящему Договору.

При нарушении ЗАКАЗЧИКОМ сроков оплаты услуг ИСПОЛНИТЕЛЯ сроком более чем 7 (Семь) календарных дней, считая со дня в котором платеж должен быть произведен ИСПОЛНИТЕЛЬ действует в следующей последовательности: (а) письменно предупреждает ЗАКАЗЧИКА, что в случае неуплаты задолженности в течение 7 (Семи) календарных дней, может быть ограничено принятие сточных вод; (б)

А.М. Мишин

А.А. Лотч

при задержке платежей сверх установленного в предупреждении срока вводит ограничение приема сточных вод (при введении указанного ограничения извещает об этом ЗАКАЗЧИКА, органы местного самоуправления, городские службы госсанэпиднадзора и охраны окружающей природной среды, МЧС); (в) если по истечении 10 (Десяти) календарных дней, считая со дня введения ограничения приема сточных вод ЗАКАЗЧИКОМ не будет погашена образовавшаяся задолженность, то ИСПОЛНИТЕЛЬ может полностью прекратить прием сточных вод до полного погашения задолженности, если иное не предусмотрено федеральными законами и иными нормативными документами Российской Федерации.

ИСПОЛНИТЕЛЬ обязан не менее чем за 3 (Трое) суток сообщить ЗАКАЗЧИКУ, органам местного самоуправления, территориальным службам госсанэпиднадзора и охраны окружающей среды, МЧС день и час прекращения приема сточных вод.

В указанный срок ЗАКАЗЧИК обязан погасить имеющуюся задолженность или принять меры к безаварийному прекращению технологического процесса, меры по обеспечению безопасности людей, по охране окружающей среды и сохранности оборудования в связи с прекращением приема сточных вод. В случае не погашения ЗАКАЗЧИКОМ имеющейся задолженности ИСПОЛНИТЕЛЬ имеет право расторгнуть настоящий Договор в одностороннем порядке, уведомив об этом ЗАКАЗЧИКА (Договор считается расторгнутым с даты указанной в уведомлении).

Прием сточных вод возобновляется по соглашению СТОРОН и при уведомлении соответствующих органов.

Статья 7. Ответственность СТОРОН.

Обстоятельства непреодолимой силы (форс-мажор).

7.1. За неисполнение или ненадлежащее исполнение условий настоящего Договора СТОРОНЫ несут ответственность, предусмотренную законодательством Российской Федерации и настоящим Договором.

СТОРОНА, не исполнившая или ненадлежащим образом исполнившая свои обязательства по настоящему Договору, обязана возместить другой СТОРОНЕ причиненные убытки.

7.2. В случаях самовольного присоединения к системе фекальной канализации ИСПОЛНИТЕЛЯ, а также другими системами канализации, в том числе: дождевой канализации, технической канализации, законсервированным системам канализации, расположенным на территории ИСПОЛНИТЕЛЯ или проходящим по территории используемой ЗАКАЗЧИКОМ, ЗАКАЗЧИК уплачивает ИСПОЛНИТЕЛЮ штраф в размере 250000,00 (Двухсот пятидесяти тысяч рублей) за каждый выявленный случай.

При обнаружении самовольно возведенного устройства и сооружения для присоединения к системе канализации ИСПОЛНИТЕЛЯ, а также к другим системам канализации, в том числе: дождевой канализации, технической канализации, законсервированным системам канализации, расположенным на территории ИСПОЛНИТЕЛЯ или проходящим по территории используемой ЗАКАЗЧИКОМ представитель ИСПОЛНИТЕЛЯ оформляет акт и выписывает ЗАКАЗЧИКУ, платежный документ для оплаты штрафа, которые направляет ЗАКАЗЧИКУ в течение 3 (Трех) рабочих дней, считая со дня составления. ЗАКАЗЧИК обязан рассмотреть и подписать акт; в случае отказа ЗАКАЗЧИКА от подписания вышеназванного акта и не направлении ИСПОЛНИТЕЛЮ мотивированного отказа о его подписании в течение 3 (Трех) рабочих дней, считая со дня получения акта, акт считается подписанным. Штраф должен быть уплачен ЗАКАЗЧИКОМ в течение 5 (Пяти) банковских дней, считая со дня получения платежного документа. Кроме того, ЗАКАЗЧИК возмещает прямой ущерб, нанесенный им ИСПОЛНИТЕЛЮ в результате самовольного пользования, в соответствии с законодательством Российской Федерации.

ЗАКАЗЧИК при обнаружении самовольно возведенных устройств и сооружений для присоединения к системе канализации ИСПОЛНИТЕЛЯ, а также к другим системам канализации, в том числе: дождевой канализации, технической канализации, законсервированным системам канализации, расположенным на территории ИСПОЛНИТЕЛЯ или проходящим по территории используемой ЗАКАЗЧИКОМ, подлежит отключению без уведомления, в данном случае ИСПОЛНИТЕЛЬ имеет право расторгнуть настоящий Договор в срок указанный в уведомлении о расторжении.

Затраты, связанные с отключением и возможной ликвидацией этих устройств, оплачиваются ЗАКАЗЧИКОМ.

7.3. В случаях сброса фекальных сточных вод ЗАКАЗЧИКОМ в дождевую канализацию ИСПОЛНИТЕЛЯ, законсервированные канализационные системы или разлива сточных вод на рельеф территории ИСПОЛНИТЕЛЯ или в непосредственной близости от территории ИСПОЛНИТЕЛЯ, ЗАКАЗЧИК уплачивает ИСПОЛНИТЕЛЮ штраф в размере 250000,00 (Двухсот пятидесяти тысяч рублей) за каждый выявленный случай, а также возмещает ущерб причиненный окружающей среде, выплачивает штрафы наложенные на ИСПОЛНИТЕЛЯ контролирующими органами.

При обнаружении сброса фекальных сточных вод ЗАКАЗЧИКОМ в дождевую канализацию ИСПОЛНИТЕЛЯ, законсервированные системы канализации или разлива сточных вод на рельеф территории ИСПОЛНИТЕЛЯ или в непосредственной близости от территории ИСПОЛНИТЕЛЯ, представитель ИСПОЛНИТЕЛЯ оформляет акт и выписывает ЗАКАЗЧИКУ, платежный документ для оплаты штрафа, которые направляет ЗАКАЗЧИКУ в течение 3 (Трех) рабочих дней, считая со дня

А.М. Мишин

А.А. Лотч

составления. ЗАКАЗЧИК обязан рассмотреть и подписать акт; в случае отказа ЗАКАЗЧИКА от подписания вышеназванного акта и не направлении ИСПОЛНИТЕЛЮ мотивированного отказа о его подписании в течение 3 (Трех) рабочих дней, считая со дня получения акта, акт считается подписанным. Штраф должен быть уплачен ЗАКАЗЧИКОМ в течение 5 (Пяти) банковских дней, считая со дня получения платежного документа. Кроме того, ЗАКАЗЧИК возмещает прямой ущерб, нанесенный им ИСПОЛНИТЕЛЮ в результате сброса фекальных сточных вод ЗАКАЗЧИКОМ в дождевую канализацию ИСПОЛНИТЕЛЯ, законсервированные системы канализации или разлива сточных вод на рельеф территории ИСПОЛНИТЕЛЯ или в непосредственной близости от территории ИСПОЛНИТЕЛЯ, в соответствии с законодательством Российской Федерации.

ЗАКАЗЧИК при обнаружении сброса его фекальных сточных вод в дождевую канализацию ИСПОЛНИТЕЛЯ, законсервированные системы канализации или разлива сточных вод на рельеф территории ИСПОЛНИТЕЛЯ или в непосредственной близости от территории ИСПОЛНИТЕЛЯ, подлежит отключению без уведомления, в данном случае ИСПОЛНИТЕЛЬ имеет право расторгнуть настоящий Договор в срок указанный в уведомлении о расторжении.

Затраты, связанные с отключением оплачиваются ЗАКАЗЧИКОМ.

7.4.В случае, если ЗАКАЗЧИК не внес или несвоевременно внес платежи, предусмотренные настоящим Договором, то по требованию ИСПОЛНИТЕЛЯ он уплачивает ИСПОЛНИТЕЛЮ неустойку в размере 1% (Одного процента) от не уплаченной в срок суммы платежа за каждый день просрочки. Началом применения данных санкций считается день, следующий за днем в который платеж должен был произведен. Требование об уплате неустойки должно быть оформлено письменно. Срок рассмотрения такого требования – 3 (Три) рабочих дня, считая со дня получения такого требования.

7.5.При сбросе в систему фекальной канализации ИСПОЛНИТЕЛЯ: (а) промышленных сточных вод; (б) дождевых сточных вод; и повлекших за собой снижение уровня безопасности эксплуатации системы фекальной канализации ИСПОЛНИТЕЛЯ, ответственность за причинение вреда жизни и здоровью людей, за причинение вреда окружающей природной среде и за причинение вреда имуществу ИСПОЛНИТЕЛЯ и третьих лиц, несет ЗАКАЗЧИК в соответствии с законодательством Российской Федерации и настоящим Договором.

7.6.СТОРОНЫ освобождаются от ответственности за частичное или полное неисполнение обязательств по настоящему Договору, если это неисполнение явилось следствием обстоятельств непреодолимой силы, возникших помимо их воли после заключения Договора, в результате событий чрезвычайного характера, наступление которых СТОРОНА, не исполнившая обязательство полностью или частично, не могла ни предвидеть, ни предотвратить разумными мерами. К обстоятельствам непреодолимой силы СТОРОНЫ относят объявленную или фактическую войну, гражданские волнения, эпидемии, блокады, пожары, землетрясения, наводнения и другие природные стихийные бедствия, а также издание актов органов власти и управления, делающие невозможным исполнение обязательств по настоящему Договору не по вине его СТОРОН. Если любое из таких обстоятельств непосредственно повлияло на исполнение обязательств по настоящему Договору, то срок для исполнения таких обязательств увеличивается соразмерно времени действия соответствующего обстоятельства.

СТОРОНА, для которой создалась невозможность исполнения Договора, в связи с форс-мажором, обязана не позднее 5 (Пяти) рабочих дней с момента наступления и прекращения обстоятельств непреодолимой силы в письменной форме уведомить другую СТОРОНУ. Информация должна содержать данные о характере события, а также оценку его влияния на исполнение обязательств по настоящему Договору в течение будущего времени. Надлежащим подтверждением наступления и окончания действия форс-мажорных обстоятельств будут служить справки, выдаваемые региональными представителями Торгово-Промышленной Палаты Российской Федерации. Не уведомление или несвоевременное уведомление лишает соответствующую СТОРОНУ права ссылаться на любое вышеуказанное обстоятельство, как на основание, освобождающее от ответственности, если соответствующая СТОРОНА не докажет, что не уведомление или несвоевременное уведомление произошло из-за влияния обстоятельств непреодолимой силы.

Если подобное состояние невыполнения обязательств, продлится более 1 (Одного) месяца, то каждая СТОРОНА имеет право расторгнуть настоящий Договор в одностороннем порядке, известив об этом письменно другую СТОРОНУ за 14 (Четырнадцать) календарных дней до предполагаемого расторжения.

Статья 8. Порядок рассмотрения споров.

8.1.Споры по заключению, исполнению и расторжению Договора разрешаются путем переговоров между СТОРОНАМИ. Заявление письменной претензии обязательно (срок ответа на претензию составляет 5 (Пять) рабочих дней, считая со дня получения (если по условиям Договора не установлен иной срок).

8.2.Споры и разногласия, нерешенные путем переговоров, разрешаются в Арбитражном суде в установленном законом порядке.

Статья 9. Срок действия Договора.

9.1.Настоящий Договор вступает в законную силу и действует со дня подписания Договора по 31 декабря 2013 года, включительно, а в части расчетов между СТОРОНАМИ до исполнения их надлежащим

А.М. Мишин

А.А. Лотц

образом в полном объеме и подписания акта сверки расчетов по итогам исполнения настоящего Договора. Срок подписания акта сверки расчетов по итогам исполнения настоящего Договора, составляет 14 (Четырнадцать) календарных дней, считая со дня его получения.

9.2. Договор подлежит изменению или расторжению, по соглашению СТОРОН. Вносимые изменения рассматриваются СТОРОНАМИ в течение 5 (Пяти) рабочих дней (если по условиям Договора не установлен другой срок).

9.3. В случаях предусмотренных законодательством Российской Федерации и настоящим Договором, Договор подлежит расторжению в одностороннем порядке досрочно с письменным уведомлением другой СТОРОНЫ за 30 (Тридцать) календарных дней до дня его расторжения (если законодательством или условиями настоящего Договора не установлен иной срок), с оформлением акта сверки взаимных расчетов.

9.4. Не позднее, чем за 1 (Один) месяц до окончания срока действия настоящего Договора ЗАКАЗЧИК сообщает ИСПОЛНИТЕЛЮ о желании или не желании продлить Договор на новый срок.

9.5. Невыполнение или ненадлежащее исполнение ЗАКАЗЧИКОМ условий настоящего Договора является основанием для отказа ЗАКАЗЧИКУ в пролонгации настоящего Договора.

Статья 10. Заключительные положения.

10.1. Взаимоотношения СТОРОН, не урегулированные настоящим Договором, регламентируются действующим законодательством Российской Федерации.

10.2. Все оформляемые в ходе исполнения настоящего Договора документы сразу после их подписания подлежат направлению другой СТОРОНЕ в виде факсимильного сообщения, сообщения электронной почты, с обязательным направлением в кратчайшие сроки оригинала документа заказным почтовым отправлением либо экспресс-почтой по почтовому адресу получателя.

10.3. Каждая СТОРОНА хранит в тайне конфиденциальную информацию, полученную от другой СТОРОНЫ, не раскрывает такую конфиденциальную информацию кому-либо, а также не использует ее для целей, не связанных с выполнением обязательств по настоящему Договору, без предварительного письменного согласия соответствующей СТОРОНЫ, передающей такую информацию (за исключением случаев, когда доступ к такой информации необходим для выполнения обязательств по настоящему Договору постоянными исполнителями одной из СТОРОН, связанными письменными обязательствами о сохранении тайны). Соблюдения конфиденциальности остаются в силе в течение 3 (Трех) лет после окончания срока действия, расторжения по любой причине или аннулирования настоящего Договора. Любая СТОРОНА, раскрывшая информацию в нарушение данного обязательства, обязана возместить прямой ущерб, нанесенный другой СТОРОНЕ.

10.4. При изменении наименования, местонахождения, банковских реквизитов или реорганизации одной из СТОРОН она обязана письменно в трехдневный срок после произошедших изменений сообщить другой СТОРОНЕ о данных изменениях. Неисполнение СТОРОНОЙ обязательств, предусмотренных настоящим пунктом договора, лишает её права ссылаться на то, что предусмотренное Договором уведомление или платеж не были произведены надлежащим образом.

10.5. Настоящий Договор составлен в 2 (Двух) экземплярах, имеющих одинаковую юридическую силу, по одному экземпляру для каждой из СТОРОН.

Статья 11. Реквизиты СТОРОН.

ИСПОЛНИТЕЛЬ:

ООО «Оргсинтез»

Адрес: Комсомольское шоссе, дом 72, область Тульская, город Новомосковск, 301653.

ИНН 7116128838 КПП 711601001

р/с 40702810315050000138 Филиал ОАО Банк ВТБ в г. Туле к/с 30101810900000000794, БИК 047003794.

ЗАКАЗЧИК:

ООО «Полипласт Новомосковск»

Адрес: Комсомольское шоссе, дом 72, область Тульская, город Новомосковск, 301653.

ИНН 7116019123, КПП 711601001,

р/с 40702810815050000052 Филиал ОАО Банк ВТБ в г. Туле к/с 30101810900000000794, БИК 047003794.

От ИСПОЛНИТЕЛЯ:

Генеральный директор
ООО «Оргсинтез»

Мишин А.М.



От ЗАКАЗЧИКА:

Генеральный директор
ООО «Полипласт Новомосковск»

Лотц А.А.



А.М. Мишин

А.А. Лотц

ДОГОВОР №.279.2014.ОГЭ

город Новомосковск

01 января 2014 года

ООО «Оргсинтез», именуемое в дальнейшем **Исполнитель**, в лице Генерального директора Храмова Евгения Александровича, действующего на основании Устава, с одной стороны, и

ООО «Полипласт Новомосковск», именуемое в дальнейшем **Заказчик**, в лице Генерального директора Ковалева Александра Федоровича, действующего на основании Устава, с другой стороны, именуемые в совместно **Стороны**, заключили настоящий Договор о ниже следующем.

Статья 1. Предмет Договора.

1.1. Заказчик направляет, а Исполнитель на условиях настоящего Договора принимает в пруды-накопители собственной системы комплекса закачки промышленные сточные воды Заказчика, содержащие загрязняющие вещества с допустимой концентрацией согласованной в таблице №1 настоящего Договора.

Таблица №1

№ п/п	Перечень загрязняющих веществ	Предельно-допустимая концентрация (ПДК)
1	рН	2,5-12
2	Количество взвешенных частиц, мг/дм ³	700,0
3	Сульфит ион, мг/дм ³	1500
4	Сульфат ион, мг/дм ³	1600
5	Аммоний ион, мг/дм ³	105
6	Формальдегид, мг/дм ³	35
7	Нафталин, мг/дм ³	95
8	Карбонат натрия, мг/дм ³	20
9	Щелочность, мг-экв/дм ³	80
10	Диспергатор, пластификатор, мг/дм ³	15

Статья 2. Права и обязанности Сторон.

2.1. Исполнитель обязан:

2.1.1. Оказывать услуги по приёму промышленных сточных вод Заказчика в пруды-накопители собственной системы комплекса закачки на условиях согласованных Сторонами настоящим Договором.

2.1.2. Уведомлять Заказчика о производстве плановых ремонтных работ, влекущих приостановление, а равно прекращение оказания услуг по настоящему Договору, за 5 (Пять) календарных дней до начала работ. В случае производства аварийных работ на объектах Исполнителя, задействованных в процессе оказания услуг по настоящему Договору, уведомлять Заказчика в день производства работ.

2.1.3. Учитывать объем промышленных сточных вод, отводимых Заказчиком в пруды-накопители системы комплекса закачки Исполнителя, на основании показаний комплекса учёта промышленных сточных вод.

2.2. Исполнитель имеет право:

2.2.1. Ограничить или прекратить с предварительным уведомлением Заказчика прием промышленных сточных вод в случаях: (а) возникновения аварии в результате стихийных бедствий и чрезвычайных ситуаций; (б) получения Исполнителем предписания или решения специализированных служб госнадзора и госконтроля; (в) аварийного состояния сетей промышленных сточных вод Заказчика; (г) не оплаты Заказчиком полученных услуг по настоящему Договору до последнего дня месяца следующего за расчетным месяцем; (д) обнаружения умышленного сброса промышленных сточных вод Заказчиком в принадлежащие Исполнителю: а) фекальную канализацию, б) дождевую канализацию, в) законсервированные канализационные системы, г) земли; (е) обнаружения самовольно присоединенных устройств и сооружений к системе комплекса закачки Исполнителя.

В случае, предусмотренном подпунктом 2.2.1.(а) настоящего Договора, Исполнитель, в день получения информации, о возникновении описанных ситуаций, производит ограничение или прекращение приёма промышленных сточных вод и направляет Заказчику уведомление о введении ограничения или прекращения приёма промышленных сточных вод. Приём промышленных сточных вод возобновляется после окончания обстоятельств изложенных в подпункте 2.2.1.(а) настоящего Договора и устранения их последствий.

В случаях, предусмотренных подпунктами 2.2.1.(б) и 2.2.1.(в) настоящего Договора, Исполнитель в день получения информации о возникновении описанных ситуаций направляет Заказчику уведомление о

 Е.А. Храмов

 А.Ф. Ковалев

введении ограничения или прекращения приёма промышленных сточных вод и производит ограничение или прекращение приёма промышленных сточных вод в день указанный в уведомлении. Приём промышленных сточных вод возобновляется в случае, предусмотренном подпунктом 2.2.1.(б) с даты указанной должностным лицом специализированных служб госнадзора, госконтроля, а в случае, предусмотренном подпунктом 2.2.1.(в) со дня согласованного Сторонами, при условии приведения сетей промышленных сточных вод ЗАКАЗЧИКА в надлежащее состояние.

В случае, предусмотренном подпунктом 2.2.1.(г) настоящего Договора Исполнитель действует в следующей последовательности: а) письменно предупреждает Заказчика о том, что в случае не погашения задолженности в течение установленного срока (но не менее 15 (Пятнадцати) календарных дней), будет ограничено принятие промышленных сточных вод; б) при задержке платежей сверх установленного в предупреждении срока вводит ограничение приема промышленных сточных вод; в) если по истечении 15 (Пятнадцати) календарных дней, со дня введения ограничения приема промышленных сточных вод Заказчиком не будет погашена образовавшаяся задолженность, то Исполнитель может полностью прекратить приём промышленных сточных вод до полного погашения задолженности. При этом Заказчик обязан погасить имеющуюся задолженность или принять меры к безаварийному прекращению технологического процесса, меры по обеспечению безопасности людей, по охране окружающей среды и сохранности оборудования в связи с прекращением приема промышленных сточных вод. Прием промышленных сточных вод возобновляется по соглашению Сторон после погашения Заказчиком задолженности по настоящему Договору.

В случаях, предусмотренных подпунктами 2.2.1.(д) - 2.2.1.(е) настоящего Договора, Исполнитель в течение 3 (Трёх) рабочих дней, считая со дня окончания работы совместной комиссии по расследованию причины возникновения описанных ситуаций и установления факта умышленного нарушения Заказчиком условий настоящего Договора (подпункты 2.2.1.(д) и 2.2.1.(е)), направляет Заказчику уведомление о введении ограничения или прекращения приёма промышленных сточных вод и производит ограничение или прекращение приёма промышленных сточных вод в день указанный в уведомлении. При этом Заказчик обязан принять меры к безаварийному прекращению технологического процесса, меры по обеспечению безопасности людей, по охране окружающей среды и сохранности оборудования в связи с прекращением приема промышленных сточных вод.

При наступлении выше указанных случаев Исполнитель, при условии соблюдения требований установленных законодательством Российской Федерации и настоящим Договором, не несёт ответственность за нанесённый Заказчику ущерб.

2.2.2. Осуществлять контроль качества промышленных сточных вод, отводимых Заказчиком в пруды-накопители системы комплекса закачки Исполнителя путём отбора проб промышленных сточных вод Заказчика и выполнения анализов контрольных проб сточных вод в лаборатории Исполнителя.

Отбор проб производится во время согласованное Сторонами, в присутствии представителей Сторон. Отбор проб, предусмотренный настоящим Договором, производится с предоставлением отобранных образцов Исполнителю и Заказчику.

2.3. ЗАКАЗЧИК обязан:

2.3.1. Производить оплату оказанных Исполнителем услуг на условиях настоящего Договора.

2.3.2. Обеспечивать эксплуатацию собственной системы стоков промышленных сточных вод в соответствии с требованиями нормативно-технических документов и санитарных правил.

Немедленно сообщать Исполнителю о всех повреждениях или неисправностях на сетях промышленных сточных вод, сооружениях и устройствах Заказчика, которые могут повлечь аварийный сброс промышленных сточных вод в систему комплекса закачки Исполнителя, в систему фекальной или дождевой канализации или на земли принадлежащие Исполнителю, о загрязнении окружающей природной среды.

Обеспечить ликвидацию повреждения или неисправности собственной системы, стоков промышленных сточных вод и устранить их последствия.

2.3.3. Не превышать предельно допустимые концентрации загрязняющих веществ в промышленных сточных водах, установленные настоящим Договором, а также не сбрасывать в систему комплекса закачки Исполнителя промышленные сточные воды с содержанием загрязняющих веществ не согласованных к сбросу.

Согласовывать с Исполнителем в письменной форме, путем подписания Сторонами дополнительных соглашений к настоящему Договору, все изменения, связанные с предельно допустимыми концентрациями загрязняющих веществ в промышленных сточных водах.

2.3.4. Обеспечивать беспрепятственный доступ представителя Исполнителя к контрольным колодцам для отбора контрольных проб промышленных сточных вод и участвовать в отборе контрольных проб промышленных сточных вод, проводимом Исполнителем.

Отбор проб сточных вод удостоверяется актом, который подписывают представители Исполнителя и



Е.А. Храмов

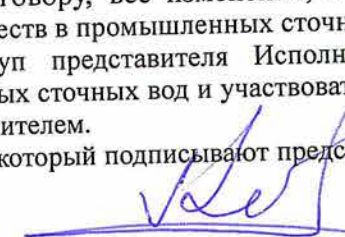

А.Ф. Ковалев

Заказчика. В случае не прибытия представителя Заказчика к месту отбора контрольной пробы в течение 30 (Тридцати) минут, считая со времени согласованного Сторонами, или отказа подписать акт отбора проб, вышеуказанный акт подписывается 2 (Двумя) представителями Исполнителя и считается действительным.

2.3.5. Участвовать в снятии показаний комплекса учёта промышленных сточных вод, проводимом Исполнителем.

Снятие показаний комплекса учёта промышленных сточных вод осуществляется 01 (Первого) числа месяца следующего за отчетным и удостоверяется актом, который подписывают представители Исполнителя и Заказчика. В случае не прибытия представителя Заказчика, к месту снятия показаний комплекса учёта промышленных сточных вод в течение 30 (Тридцати) минут, считая со времени согласованного Сторонами, или отказа подписать акт, вышеуказанный акт подписывается 2 (Двумя) представителями Исполнителя и считается действительным.

2.3.6. Подписать акт приема-сдачи услуг или направить в адрес Исполнителя мотивированный отказ от подписания акта в течение 5 (Пяти) рабочих дней, считая со дня получения акта.

В случае отказа Заказчика от подписания акта приёма-сдачи услуг и не направления Исполнителю мотивированного отказа о его подписании в течение 5 (Пяти) рабочих дней, с момента получения акта, акт считается подписанным Заказчиком, услуги оказанными надлежащим образом в соответствии с условиями настоящего Договора.

2.4. ЗАКАЗЧИК имеет право:

2.4.1. Отказаться от оказания услуг по настоящему Договору, направив Исполнителю за 30 (Тридцать) календарных дней до момента прекращения процесса оказания услуг акт сверки взаиморасчётов и уведомление о расторжении настоящего Договора, а также оплатив услуги Исполнителя, оказанные на дату его расторжения.

2.5. ЗАКАЗЧИКУ запрещается:

2.5.1. Самовольно передавать в пруды-накопители системы комплекса закачки ИСПОЛНИТЕЛЯ промышленные сточные воды, принятые от сторонних организаций.

2.5.2. Самовольно присоединяться к действующей системе комплекса закачки Исполнителя, а также производить сброс промышленных сточных вод и загрязняющих веществ в дождевую или фекальную канализацию Исполнителя и на земли принадлежащие Исполнителю.

Статья 3. Порядок расчетов и взимания платы.

3.1. Стоимость услуг Исполнителя по приему промышленных сточных вод Заказчика, в концентрациях согласованных Сторонами в настоящем Договоре, рассчитывается как произведение объема принятых от Заказчика в отчетном месяце промышленных сточных вод на стоимость услуги по приёму 1 (Одного) куб.м. промышленных сточных вод.

Стоимость услуги Исполнителя по приёму 1 (Одного) куб.м. промышленных сточных вод Заказчика, в концентрациях согласованных Сторонами в настоящем Договоре составляет 3000,00 (Три тысячи рублей 00 копеек), в том числе НДС (18%) 457,63 (Четыреста пятьдесят семь рублей 00 копеек).

3.2. Расчет за оказываемые Исполнителем услуги по настоящему Договору, производится Заказчиком до 15 (Пятнадцатого) числа месяца, следующего за расчетным, путем перечисления денежных средств на расчетный счет Исполнителя, указанный в счете на оплату, на основании актов приема-сдачи услуг.

3.3. Счета-фактуры направляются Заказчику в срок, предусмотренный Налоговым кодексом Российской Федерации.

Статья 4. Ответственность Сторон. Форс-мажор.

4.1. За неисполнение или ненадлежащее исполнение условий настоящего Договора Стороны несут ответственность, предусмотренную законодательством Российской Федерации и настоящим Договором.

4.2. Сторона, не исполнившая или ненадлежащим образом исполнившая свои обязательства по настоящему Договору, обязана возместить другой Стороне причиненные убытки.

4.3. При сбросе в систему комплекса закачки Исполнителя промышленных сточных вод, содержащих: а) загрязняющие вещества, несогласованные к сбросу; б) загрязняющие вещества в концентрациях, превышающих ПДК и повлекших за собой снижение уровня безопасности эксплуатации системы комплекса закачки Исполнителя, ответственность за причинение вреда жизни и здоровью людей, за причинение вреда окружающей природной среде и за причинение вреда имуществу Исполнителя и третьих лиц, несет Заказчик в соответствии с законодательством Российской Федерации.

4.4. Стороны освобождаются от ответственности за частичное или полное неисполнение обязательств по настоящему Договору, если это неисполнение явилось следствием обстоятельств непреодолимой силы, возникших помимо их воли после заключения Договора, в результате событий чрезвычайного характера, наступление которых Сторона, не исполнившая обязательство полностью или частично, не могла ни предвидеть, ни предотвратить разумными мерами. К обстоятельствам

_____ Е.А. Храмов

_____ А.Ф. Ковалев

непреодолимой силы Стороны относят объявленную или фактическую войну, гражданские волнения, эпидемии, блокады, пожары, землетрясения, наводнения и другие природные стихийные бедствия, а также издание актов органов власти и управления, делающие невозможным исполнение обязательств по настоящему Договору не по вине его Стороны. Если любое из таких обстоятельств непосредственно повлияло на исполнение обязательств по настоящему Договору, то срок для исполнения таких обязательств увеличивается соразмерно времени действия соответствующего обстоятельства.

Сторона, для которой создалась невозможность исполнения Договора, в связи с форс-мажором, обязана не позднее 5 (Пяти) рабочих дней с момента наступления и прекращения обстоятельств непреодолимой силы в письменной форме уведомить другую Сторону. Информация должна содержать данные о характере события, а также оценку его влияния на исполнение обязательств по настоящему Договору в течение будущего времени. Надлежащим подтверждением наступления и окончания действия форс-мажорных обстоятельств будут служить справки, выдаваемые региональными представителями Торгово-Промышленной Палаты Российской Федерации. Не уведомление или несвоевременное уведомление лишает соответствующую Сторону права ссылаться на любое вышеуказанное обстоятельство, как на основание, освобождающее от ответственности, если соответствующая Сторона не докажет, что не уведомление или несвоевременное уведомление произошло из-за влияния обстоятельств непреодолимой силы.

Если подобное состояние невыполнения обязательств, продлится более 1 (Одного) месяца, то каждая Сторона имеет право расторгнуть настоящий Договор в одностороннем порядке, известив об этом письменно другую Сторону за 14 (Четырнадцать) календарных дней до предполагаемого расторжения.

Статья 5. Порядок рассмотрения споров.

5.1. Все разногласия и споры, которые могут возникнуть между Сторонами в связи с заключением, исполнением и расторжением настоящего Договора, должны разрешаться путем переговоров.

Стороны устанавливают, что возможные претензии по настоящему Договору должны рассматриваться в течение 7 (Семи) рабочих дней с момента их получения (если по условиям договора не установлен другой срок)

5.2. Споры и разногласия, не урегулированные путем переговоров, разрешаются в Арбитражном суде Тульской области.

Статья 6. Срок действия Договора.

6.1. Настоящий Договор вступает в законную силу с 01.01.2014 и действует по 31.12.2014 года, включительно, а в части расчетов между Сторонами до исполнения их надлежащим образом в полном объеме и подписания акта сверки расчетов по итогам исполнения настоящего Договора. Срок подписания акта сверки расчетов по итогам исполнения настоящего Договора, составляет 14 (Четырнадцать) календарных дней, считая со дня его получения.

В случае если ни одна из Сторон не заявила за 30 (Тридцать) дней календарных дней до даты окончания срока действия настоящего Договора письменное требование о его расторжении или изменении существенных условий, Договор считается пролонгированным на следующий календарный год.

6.2. Договор подлежит изменению или расторжению, по соглашению Сторон. Вносимые изменения рассматриваются Сторонами в течение 5 (Пяти) рабочих дней (если по условиям Договора не установлен другой срок).

6.3. В случаях предусмотренных законодательством Российской Федерации и настоящим Договором, Договор подлежит расторжению в одностороннем порядке досрочно с письменным уведомлением другой Стороны за 30 (Тридцать) календарных дней до дня его расторжения (если законодательством или условиями настоящего Договора не установлен иной срок), с оформлением акта сверки взаимных расчетов.

Статья 7. Заключительные положения.

7.1. Взаимоотношения Сторон, не урегулированные настоящим Договором, регламентируются действующим законодательством Российской Федерации.

7.2. Все оформляемые в ходе исполнения настоящего Договора документы сразу после их подписания подлежат направлению другой Стороне в виде факсимильного сообщения, сообщения электронной почты, с обязательным направлением в кратчайшие сроки оригинала документа заказным почтовым отправлением либо экспресс-почтой по почтовому адресу получателя.

7.3. Каждая СТОРОНА хранит в тайне конфиденциальную информацию, полученную от другой Стороны, не раскрывает такую конфиденциальную информацию кому-либо, а также не использует ее для целей, не связанных с выполнением обязательств по настоящему Договору, без предварительного письменного согласия соответствующей Стороны, передающей такую информацию (за исключением случаев, когда доступ к такой информации необходим для выполнения обязательств по настоящему Договору постоянными исполнителями одной из Сторон, связанными письменными обязательствами о

Е.А. Храмов

А.Ф. Ковалев

сохранении тайны). Соблюдения конфиденциальности остаются в силе в течение 3 (Трех) лет после окончания срока действия, расторжения по любой причине или аннулирования настоящего Договора. Любая Сторона, раскрывшая информацию в нарушение данного обязательства, обязана возместить прямой ущерб, нанесенный другой Стороне.

7.4. При изменении наименования, местонахождения, банковских реквизитов или реорганизации одной из Сторон она обязана письменно в трехдневный срок после произошедших изменений сообщить другой Стороне о данных изменениях. Неисполнение Стороной обязательств, предусмотренных настоящим пунктом договора, лишает её права ссылаться на то, что предусмотренное Договором уведомление или платеж не были произведены надлежащим образом.

7.5. Настоящий Договор составлен в 2 (Двух) экземплярах, имеющих одинаковую юридическую силу, по одному экземпляру для каждой из Сторон.

Статья 8. Адреса, реквизиты и подписи Сторон.

Исполнитель: ООО «Оргсинтез» ИНН 7116128838, 301653, Тульская область, г. Новомосковск, Комсомольское шоссе, 72. Р/счет 40702810904250000138 филиал ОАО Банк ВТБ в г. Воронеже К/счет 30101810100000000835 БИК 042007835.

Заказчик: ООО «Полипласт Новомосковск» ИНН 7116019123, Тульская область, г. Новомосковск, Комсомольское шоссе, 72. Р/счет 40702810666210102367 в Отделении № 8604 Сбербанка России г. Тула, К/счет 0101810300000000608 БИК 047003608.

От Исполнителя
Генеральный директор
ООО «Оргсинтез»



Храмов Е.А.

От Заказчика
Генеральный директор
ООО «Полипласт Новомосковск»



Ковалев А.Ф.

ПРОТОКОЛОМ
СОГЛАСИЯ

**Дополнительное соглашение
к договору № 279.2014.ОГЭ от 01.01.2014г.**

г. Новомосковск

«02» января 2014 г.

ООО «Оргсинтез», именуемое по договору № 279.2014.ОГЭ от 01.01.2014г. **Исполнитель**, в лице генерального директора Храмова Е.А., действующего на основании Устава, с одной стороны и

ООО «Полипласт Новомосковск», именуемое по договору № 279.2014.ОГЭ от 01.01.2014г. **Заказчик**, в лице генерального директора Ковалева А.Ф., действующего на основании Устава, с другой стороны, при совместном упоминании **Стороны**, заключили настоящее дополнительное соглашение к договору № 279.2014.ОГЭ от 01.01.2014г. (далее – Договор) о нижеследующем:

1. Дополнить Статью 2 Договора пунктом 2.6. следующего содержания:
«Стороны обязаны оформить двухсторонний акт раздела зоны балансовой принадлежности и разграничения зон ответственности».
2. Дополнить Статью 7 Договора пунктом 7.5.6. следующего содержания:
«Приложения к Договору являются его неотъемлемой частью.
К Договору прилагается:
Приложение №1 – двухсторонний акт раздела зоны балансовой принадлежности и разграничения зон ответственности».
3. Все остальные положения Договора остаются без изменения.
4. В случае возникновения противоречия между текстами настоящего дополнительного соглашения и Договора подлежит применению текст данного соглашения.
5. Настоящее дополнительное соглашение, вступает в силу с момента подписания и действует до прекращения Сторонами договорных отношений.
6. Настоящее дополнительное соглашение составлено в 2 (Двух) идентичных экземплярах, имеющих одинаковую юридическую силу, по одному экземпляру для каждой из Сторон.

От Исполнителя
Генеральный директор
ООО «Оргсинтез»

Храмов Е.А.



От Заказчика
Генеральный директор
ООО «Полипласт Новомосковск»

Ковалев А.Ф.



АК I

**раздела зоны балансовой принадлежности
и разграничения зон ответственности**

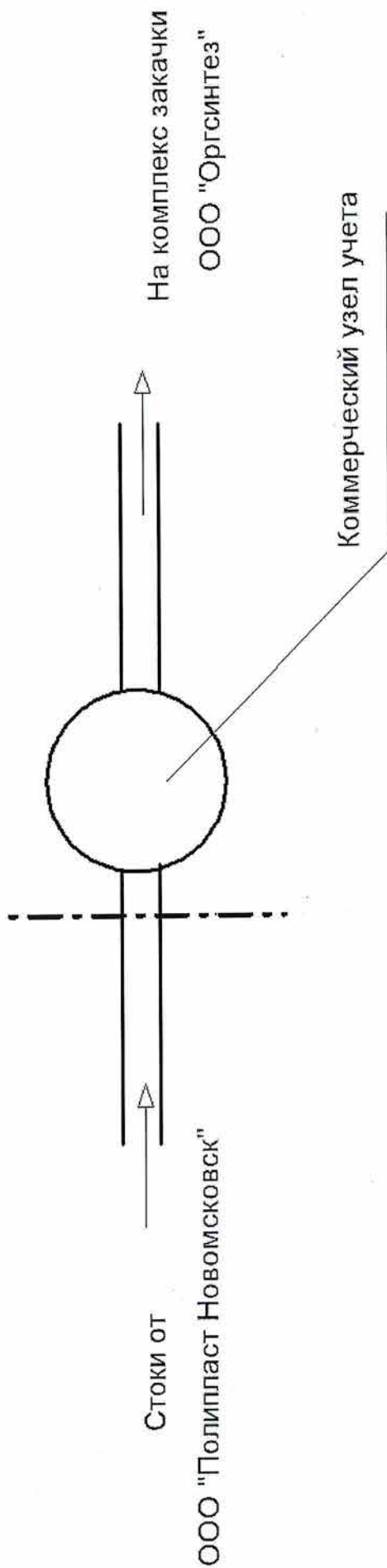

--- Граница раздела



Генеральный директор
ООО «Оргсинтез»

Храмов Е.А.



Генеральный директор
ООО «Полипласт Новомосковск»

Ковалев А.Ф.

**Дополнительное соглашение
к договору № 279.2014.ОГЭ от 01.01.2014г.**

г. Новомосковск

«11» ноября 2014 г.

ООО «Оргсинтез», именуемое по договору № 279.2014.ОГЭ от 01.01.2014г. **Исполнитель**, в лице генерального директора Храмова Е.А., действующего на основании Устава, с одной стороны и

ООО «Полипласт Новомосковск», именуемое по договору № 279.2014.ОГЭ от 01.01.2014г. **Заказчик**, в лице генерального директора Ковалева А.Ф., действующего на основании Устава, с другой стороны, при совместном упоминании **Стороны**, заключили настоящее дополнительное соглашение к договору № 279.2014.ОГЭ от 01.01.2014г. (далее – Договор) о нижеследующем:

1.Продлить срок действия Договора № 279.2013.ОГЭ от 01.01.2014г. по 31.12.2015, включительно. **пункт 6.1.** изложить в следующей редакции:

6.1.Настоящий Договор вступает в законную силу и действует с 01.01.2014г. по 31 декабря 2015 года, включительно, а в части расчетов между СТОРОНАМИ до исполнения их надлежащим образом в полном объеме и подписания акта сверки расчетов по итогам исполнения настоящего Договора. Срок подписания акта сверки расчетов по итогам исполнения настоящего Договора, составляет 14 (Четырнадцать) календарных дней, считая со дня его получения.

В случае если ни одна из СТОРОН не заявила за 30 (Тридцать) календарных дней до даты окончания срока действия настоящего Договора письменное требование о его расторжении или изменении существенных условий, Договор считается пролонгированным на следующий календарный год».

2.Пункт 3.1. Договора с 01.01.15г. изложить в следующей редакции:

п. 3.1.Стоимость услуг Исполнителя по приему промышленных сточных вод Заказчика, в концентрациях согласованных Сторонами в настоящем Договоре, рассчитывается как произведение объема принятых от Заказчика в отчетном месяце промышленных сточных вод на стоимость услуги по приёму 1 (Одного) куб.м. промышленных сточных вод.

Стоимость услуги Исполнителя по приему 1 (Одного) куб.м. промышленных сточных вод Заказчика, в концентрациях согласованных Сторонами в настоящем Договоре составляет 3300,00 (Три тысячи триста рублей 00 копеек), в том числе НДС (18%).

3. п. 3.2. Дополнить: Суммы полной и/или частичной предоплаты после оказания услуг засчитываются в счет оплаты в полном размере с соответствующим зачетом НДС начисленного с полученного аванса.

4.Все остальные положения договора № 279.2013.ОГЭ от 01.01 .2014г. остаются без изменения.

5.В случае возникновения противоречия между текстами настоящего дополнительного соглашения и договора № 279.2013.ОГЭ от 01.01.2014г. подлежит применению текст данного соглашения.

6.Настоящее дополнительное соглашение, вступает в силу с 01.01.2015 и действует до 31.12.2015г.

7.Настоящее дополнительное соглашение составлено в 2 (Двух) идентичных экземплярах, имеющих одинаковую юридическую силу, по одному экземпляру для каждой из СТОРОН.

ПОДПИСИ СТОРОН:

От Исполнителя
Генеральный директор
ООО «Оргсинтез»

Храмов Е.А.



От Заказчика
Генеральный директор
ООО «Полипласт Новомосковск»

Ковалев А.Ф.



ДОГОВОР №170.2013.ОГЭ

город Новомосковск

31 мая 2013 года

Общество с ограниченной ответственностью «Оргсинтез» (ООО «Оргсинтез»), именуемое в дальнейшем ИСПОЛНИТЕЛЬ, в лице Генерального директора Мишина Александра Михайловича, действующего на основании Устава, с одной стороны, и

Общество с ограниченной ответственностью «Полипласт Новомосковск» (ООО «Полипласт Новомосковск»), именуемое в дальнейшем ЗАКАЗЧИК, в лице генерального директора Лотца Алексея Александровича, действующего на основании устава, с другой стороны, именуемые в дальнейшем совместно СТОРОНЫ, заключили настоящий Договор о ниже следующем.

Статья 1. Предмет Договора.

1.1. По настоящему Договору ИСПОЛНИТЕЛЬ оказывает услуги по приему поверхностных вод, поступающих с территории ЗАКАЗЧИКА через коллектор ливневой канализации ООО «ПромТехноПарк» на комплекс закачки ИСПОЛНИТЕЛЯ (далее – услуги).

Статья 2. Права и обязанности СТОРОН.**2.1. ИСПОЛНИТЕЛЬ обязан:**

2.1.1. Оказывать услуги по приему поверхностных вод, поступающих с территории ЗАКАЗЧИКА через коллектор ливневой канализации ООО «ПромТехноПарк» на комплекс закачки ИСПОЛНИТЕЛЯ на условиях, согласованных СТОРОНАМИ настоящим Договором.

2.1.2. Уведомлять ЗАКАЗЧИКА о производстве плановых ремонтных работ, влекущих приостановление, а равно прекращение оказания услуг по настоящему Договору, за 5 (Пять) календарных дней до начала работ. В случае производства аварийных работ на объектах ИСПОЛНИТЕЛЯ, задействованных в процессе оказания услуг по настоящему Договору, уведомлять ЗАКАЗЧИКА в день производства работ.

2.2. ИСПОЛНИТЕЛЬ имеет право:

2.2.1. Ограничить или прекратить с предварительным уведомлением ЗАКАЗЧИКА прием поверхностных (дождевых) вод в случаях: (а) возникновения аварии в результате стихийных бедствий и чрезвычайных ситуаций; (б) получения предписания или решения специализированных служб госнадзора и госконтроля; (г) не внесения ЗАКАЗЧИКОМ ежемесячного платежа в течение 15 (Пятнадцати) календарных дней, считая со дня, следующего за днем в который платеж должен был произведен.

В случае, предусмотренном подпунктом 2.2.1.(а) настоящего Договора, ИСПОЛНИТЕЛЬ, в день получения информации, о возникновении описанных ситуаций, производит ограничение или прекращение приема дождевых вод поступающих с территории ЗАКАЗЧИКА через коллектор ливневой канализации ООО «ПромТехноПарк» и направляет ЗАКАЗЧИКУ уведомление о введении ограничения или прекращения приема дождевых вод. Прием дождевых вод возобновляется после окончания обстоятельств изложенных в подпункте 2.2.1.(а) настоящего Договора и устранения их последствий.

В случаях, предусмотренных подпунктом 2.2.1.(б) настоящего Договора, ИСПОЛНИТЕЛЬ в день получения информации о возникновении описанных ситуаций направляет ЗАКАЗЧИКУ уведомление о введении ограничения или прекращения приема дождевых вод поступающих с территории ЗАКАЗЧИКА через коллектор ливневой канализации ООО «ПромТехноПарк» и производит ограничение или прекращение приема дождевых вод в день указанный в уведомлении. Прием дождевых вод возобновляется в случае, предусмотренном подпунктом 2.2.1.(б) с даты указанной должностным лицом специализированных служб госнадзора, госконтроля.

В случае, предусмотренном подпунктом 2.2.1.(г) настоящего Договора ИСПОЛНИТЕЛЬ действует в следующей последовательности: а) письменно предупреждает ЗАКАЗЧИКА о том, что в случае не погашения задолженности в течение 7 (Семи) календарных дней, будет ограничен прием дождевых вод поступающих с территории ЗАКАЗЧИКА через коллектор ливневой канализации ООО «ПромТехноПарк»; б) при задержке платежей сверх установленного в пункте а) срока вводит ограничение приема дождевых вод поступающих с территории ЗАКАЗЧИКА через коллектор ливневой канализации ООО «ПромТехноПарк»; в) если по истечении 10 (Десяти) календарных дней со дня введения ограничения приема дождевых вод поступающих с территории ЗАКАЗЧИКА через коллектор ливневой канализации ООО «ПромТехноПарк» ЗАКАЗЧИКОМ не будет погашена образовавшаяся задолженность, то ИСПОЛНИТЕЛЬ может полностью прекратить оказание услуг по настоящему Договору до полного погашения задолженности. При этом ЗАКАЗЧИК обязан погасить имеющуюся задолженность или принять меры по охране окружающей среды в связи с прекращением ИСПОЛНИТЕЛЕМ приема дождевых вод поступающих с территории ЗАКАЗЧИКА через коллектор ливневой канализации ООО «ПромТехноПарк». В случае не погашения ЗАКАЗЧИКОМ имеющейся задолженности ИСПОЛНИТЕЛЬ имеет право расторгнуть настоящий Договор в одностороннем порядке, уведомив об этом ЗАКАЗЧИКА (Договор считается расторгнутым с даты указанной в уведомлении). Прием дождевых вод поступающих с территории ЗАКАЗЧИКА через коллектор ливневой канализации ООО «ПромТехноПарк» возобновляется по соглашению СТОРОН после погашения ЗАКАЗЧИКОМ задолженности по настоящему Договору и оплаты затрат ИСПОЛНИТЕЛЯ по возобновлению

А.М. Мишин
А.А. Лотц

оказания услуг по настоящему Договору.

При наступлении выше указанных случаев ИСПОЛНИТЕЛЬ не несёт ответственность за нанесённый ЗАКАЗЧИКУ ущерб.

2.2.2. Отказаться от оказания услуг по настоящему Договору, направив ЗАКАЗЧИКУ за 30 (Тридцать) календарных дней до момента прекращения процесса оказания услуг акт сверки взаиморасчётов и дополнительное соглашение о расторжении настоящего Договора.

2.3. ЗАКАЗЧИК обязан:

2.3.1. Производить оплату оказанных ИСПОЛНИТЕЛЕМ услуг на условиях настоящего Договора.

2.3.2. Предоставлять ИСПОЛНИТЕЛЮ информацию, непосредственно относящуюся к предмету настоящего Договора и необходимую для надлежащего выполнения ИСПОЛНИТЕЛЕМ обязательств по нему, в течение 5 (Пяти) календарных дней, считая со дня получения запроса. А в экстренных случаях в день получения запроса.

2.3.3. Подписать акт приема-сдачи услуг или направить в адрес ИСПОЛНИТЕЛЯ мотивированный отказ от подписания акта в течение 5 (Пяти) рабочих дней, считая со дня получения акта.

В случае отказа ЗАКАЗЧИКА от подписания акта приёма-сдачи услуг и не направления ИСПОЛНИТЕЛЮ мотивированного отказа о его подписании в указанный срок, акт считается подписанным ЗАКАЗЧИКОМ, услуги оказанными надлежащим образом в соответствии с условиями настоящего Договора.

2.4. ЗАКАЗЧИК имеет право:

2.4.1. Отказаться от оказания услуг по настоящему Договору, направив ИСПОЛНИТЕЛЮ за 30 (Тридцать) календарных дней до момента прекращения процесса оказания услуг акт сверки взаиморасчётов и дополнительное соглашение о расторжении настоящего Договора, а также оплатив услуги ИСПОЛНИТЕЛЯ, оказанные на дату его расторжения.

Статья 3. Порядок расчетов и взимания платы.

3.1. Стоимость услуг ИСПОЛНИТЕЛЯ по приему поверхностных вод, поступающих с территории ЗАКАЗЧИКА через коллектор ливневой канализации ООО «ПромТехноПарк» на комплекс заправки ИСПОЛНИТЕЛЯ закреплена в твердой денежной сумме в размере 15 765,60 руб. (пятнадцать тысяч семьсот шестьдесят пять рублей 60 копеек), в том числе НДС по ставке 18%, в месяц.

3.2. Расчет за оказываемые ИСПОЛНИТЕЛЕМ услуги по настоящему Договору, производится ЗАКАЗЧИКОМ до 15 (Пятнадцатого) числа месяца, следующего за отчетным, путем перечисления денежных средств на расчетный счет ИСПОЛНИТЕЛЯ, или иным способом, разрешенным законодательством Российской Федерации, на основании счетов выставленных ИСПОЛНИТЕЛЕМ.

Днем осуществления платежа СТОРОНЫ считают день поступления денежных средств на расчетный счет банка ИСПОЛНИТЕЛЯ.

3.3. Счета-фактуры направляются ЗАКАЗЧИКУ в срок, предусмотренный Налоговым кодексом Российской Федерации.

3.4. ИСПОЛНИТЕЛЬ оставляет за собой право изменения размера стоимости услуги ИСПОЛНИТЕЛЯ, в случаях установленных законодательством Российской Федерации, а также в случае изменения цен на энергоносители, другие ресурсы и удорожания себестоимости работ, с уведомлением ЗАКАЗЧИКА за 30 (Тридцать) календарных дней до такого изменения. В случае несогласия ЗАКАЗЧИКА с изменением размера стоимости услуг, ИСПОЛНИТЕЛЬ в одностороннем порядке расторгает настоящий Договор со дня введения новой стоимости.

Статья 4. Ответственность СТОРОН. Обстоятельства непреодолимой силы (форс-мажор).

4.1. За неисполнение или ненадлежащее исполнение условий настоящего Договора СТОРОНЫ несут ответственность, предусмотренную законодательством Российской Федерации и настоящим Договором.

4.2. СТОРОНА, не исполнившая или ненадлежащим образом исполнившая свои обязательства по настоящему Договору, обязана возместить другой СТОРОНЕ причиненные убытки.

4.3. В случае, если ЗАКАЗЧИК не внес или несвоевременно внес платежи, предусмотренные настоящим Договором, то по требованию ИСПОЛНИТЕЛЯ он уплачивает ИСПОЛНИТЕЛЮ неустойку в размере 1% (Одного процента) от не уплаченной в срок суммы платежа за каждый день просрочки. Началом применения данных санкций считается день, следующий за днем в который платеж должен был произведен. Требование об уплате неустойки должно быть оформлено письменно. Срок рассмотрения такого требования – 3 (Три) рабочих дня, считая со дня получения такого требования.

4.4. СТОРОНЫ освобождаются от ответственности за частичное или полное неисполнение обязательств по настоящему Договору, если это неисполнение явилось следствием обстоятельств непреодолимой силы, возникших помимо их воли после заключения Договора, в результате событий чрезвычайного характера, наступление которых СТОРОНА, не исполнившая обязательство полностью или частично, не могла ни предвидеть, ни предотвратить разумными мерами. К обстоятельствам непреодолимой силы СТОРОНЫ относят объявленную или фактическую войну, гражданские волнения, эпидемии, блокады, пожары, землетрясения, наводнения и другие природные стихийные бедствия, а также издание актов органов власти и управления, делающие невозможным исполнение обязательств по настоящему Договору не по вине его

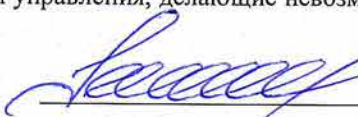
А.М. Мишин

А.А. Лотц

СТОРОН. Если любое из таких обстоятельств непосредственно повлияло на исполнение обязательств по настоящему Договору, то срок для исполнения таких обязательств увеличивается соразмерно времени действия соответствующего обстоятельства.

СТОРОНА, для которой создалась невозможность исполнения Договора, в связи с форс-мажором, обязана не позднее 5 (Пяти) рабочих дней с момента наступления и прекращения обстоятельств непреодолимой силы в письменной форме уведомить другую СТОРОНУ. Информация должна содержать данные о характере события, а также оценку его влияния на исполнение обязательств по настоящему Договору в течение будущего времени. Надлежащим подтверждением наступления и окончания действия форс-мажорных обстоятельств будут служить справки, выдаваемые региональными представителями Торгово-Промышленной Палаты Российской Федерации. Не уведомление или несвоевременное уведомление лишает соответствующую СТОРОНУ права ссылаться на любое вышеуказанное обстоятельство, как на основание, освобождающее от ответственности, если соответствующая СТОРОНА не докажет, что не уведомление или несвоевременное уведомление произошло из-за влияния обстоятельств непреодолимой силы.

Если подобное состояние невыполнения обязательств, продлится более 1 (Одного) месяца, то каждая СТОРОНА имеет право расторгнуть настоящий Договор в одностороннем порядке, известив об этом письменно другую СТОРОНУ за 14 (Четырнадцать) календарных дней до предполагаемого расторжения.

Статья 5. Порядок рассмотрения споров.

5.1. Споры по заключению, исполнению и расторжению Договора разрешаются путем переговоров между СТОРОНАМИ. Заявление письменной претензии обязательно (срок ответа на претензию составляет 5 (Пять) рабочих дней, считая со дня получения (если по условиям Договора не установлен иной срок)).

5.2. Споры и разногласия, нерешенные путем переговоров, разрешаются в Арбитражном суде в установленном законом порядке.

Статья 6. Срок действия Договора.

6.1. Настоящий Договор вступает в законную силу с 01.06.2013г. и действует по 31 декабря 2013 года, включительно, а в части расчетов между СТОРОНАМИ до исполнения их надлежащим образом в полном объеме и подписания акта сверки расчетов по итогам исполнения настоящего Договора. Срок подписания акта сверки расчетов по итогам исполнения настоящего Договора, составляет 14 (Четырнадцать) календарных дней, считая со дня его получения.

6.2. Договор подлежит изменению или расторжению, по соглашению СТОРОН. Вносимые изменения рассматриваются СТОРОНАМИ в течение 5 (Пяти) рабочих дней (если по условиям Договора не установлен другой срок).

6.3. В случаях предусмотренных законодательством Российской Федерации и настоящим Договором, Договор подлежит расторжению в одностороннем порядке досрочно с письменным уведомлением другой СТОРОНЫ за 30 (Тридцать) календарных дней до дня его расторжения (если законодательством или условиями настоящего Договора не установлен иной срок), с оформлением акта сверки взаимных расчетов.

6.4. Не позднее, чем за 1 (Один) месяц до окончания срока действия настоящего Договора ЗАКАЗЧИК сообщает ИСПОЛНИТЕЛЮ о желании или не желании продлить Договор на новый срок.

6.5. Невыполнение или ненадлежащее исполнение ЗАКАЗЧИКОМ условий настоящего Договора является основанием для отказа ЗАКАЗЧИКУ в пролонгации настоящего Договора.

Статья 7. Заключительные положения.

7.1. Взаимоотношения СТОРОН, не урегулированные настоящим Договором, регламентируются действующим законодательством Российской Федерации.

7.2. Все оформляемые в ходе исполнения настоящего Договора документы сразу после их подписания подлежат направлению другой СТОРОНЕ в виде факсимильного сообщения, сообщения электронной почты, с обязательным направлением в кратчайшие сроки оригинала документа заказным почтовым отправлением либо экспресс-почтой по почтовому адресу получателя.

7.3. Каждая СТОРОНА хранит в тайне конфиденциальную информацию, полученную от другой СТОРОНЫ, не раскрывает такую конфиденциальную информацию кому-либо, а также не использует ее для целей, не связанных с выполнением обязательств по настоящему Договору, без предварительного письменного согласия соответствующей СТОРОНЫ, передающей такую информацию (за исключением случаев, когда доступ к такой информации необходим для выполнения обязательств по настоящему Договору постоянными исполнителями одной из СТОРОН, связанными письменными обязательствами о сохранении тайны). Соблюдения конфиденциальности остаются в силе в течение 3 (Трех) лет после окончания срока действия, расторжения по любой причине или аннулирования настоящего Договора. Любая СТОРОНА, раскрывшая информацию в нарушение данного обязательства, обязана возместить прямой ущерб, нанесенный другой СТОРОНЕ.

7.4. При изменении наименования, местонахождения, банковских реквизитов или реорганизации одной из СТОРОН она обязана письменно в трехдневный срок после произошедших изменений сообщить другой СТОРОНЕ о данных изменениях. Неисполнение СТОРОНОЙ обязательств, предусмотренных настоящим пунктом договора, лишает её права ссылаться на то, что предусмотренное Договором уведомление или платеж не были произведены надлежащим образом.

А.М. Мишин

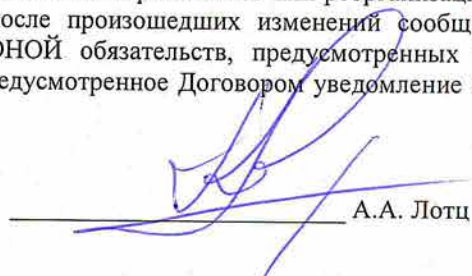
А.А. Лотц

7.5. Настоящий Договор составлен в 2 (Двух) экземплярах, имеющих одинаковую юридическую силу, по одному экземпляру для каждой из СТОРОН.

Статья 8. Реквизиты СТОРОН.

ИСПОЛНИТЕЛЬ:

ООО «Оргсинтез»
Адрес: Комсомольское шоссе, д.72,
Тульская обл., г. Новомосковск, 301661
ИНН 7116128838, КПП 711601001
ОГРН 1057101612040
Р/сч 40702810904250000138
Филиал ОАО Банк ВТБ в г. Воронеже
к/с 30101810100000000835,
БИК 042007835, тел. (48762)2-11-63.

ЗАКАЗЧИК:

ООО «Полипласт Новомосковск»
Адрес: Комсомольское шоссе, дом 72, область
Тульская, город Новомосковск, 301653.
ИНН 7116019123, КПП 711601001,
р/с 40702810238180135648 в Сбербанке России
(ОАО) г. Москва, к/с 30101810400000000225,
БИК 044525225, ОГРН 1037101673333

От ИСПОЛНИТЕЛЯ:

Генеральный директор
Общества с ограниченной ответственностью
«Оргсинтез»

М.П.

А.М. Мишин



От ЗАКАЗЧИКА:

Генеральный директор
Общества с ограниченной ответственностью
«Полипласт Новомосковск»

с протоколом разногласий

Лотц А.А.

М.П.



Приложение к подразделу «Воздействие отходов на состояние окружающей среды»

**Федеральная служба по надзору в сфере природопользования
(Росприроднадзор)**

**Приокское межрегиональное управление Федеральной службы по надзору в сфере
природопользования**

**Документ об утверждении нормативов образования отходов
и лимитов на их размещение**

Общество с ограниченной ответственностью «Полипласт Новомосковск»

организационно-правовая форма и наименование юридического лица или фамилия,
имя, отчество (при наличии) индивидуального предпринимателя

**301654, Тульская область, г. Новомосковск,
ул. Комсомольское шоссе, д. 72, литера К-4, офис 1**

адрес (место нахождения) юридического лица или место жительства индивидуального предпринимателя

Основной государственный регистрационный номер юридического лица
(индивидуального предпринимателя) (ОГРН) 1037101673333

Идентификационный номер налогоплательщика (ИНН) 7116019123

ОКТМО 70724000001

Код объекта НВОС 70-0171-001122-П, категория I

301654, Тульская область, г. Новомосковск, ул. Комсомольское шоссе, д. 72

адрес (место нахождения) объекта, оказывающего негативное воздействие на окружающую среду

Регистрационный номер документа об утверждении нормативов образования
отходов и лимитов на их размещение 3926.

ДОГОВОР № ТФ-Д-В-Н/2019Ф/ЮЛ-02418
на оказание услуг по обращению
с твёрдыми коммунальными отходами

город Тула Тульской области

« ___ » _____ 2019 года

Общество с ограниченной ответственностью «МСК-НТ» (ООО «МСК-НТ»), именуемое в дальнейшем **Региональный оператор**, в лице директора Тульского филиала Карпеева Андрея Ивановича, действующего на основании Доверенности № 06-1/9 от 11 января 2019 года, с одной стороны, и **Общество с ограниченной ответственностью «Полипласт Новомосковск» (ООО «Полипласт Новомосковск»)**, в лице генерального директора Ковалева Александра Федоровича, на основании Устава, именуемое в дальнейшем **Потребитель**, с другой стороны, именуемые в дальнейшем сторонами, заключили настоящий договор о нижеследующем:

I. Предмет договора

1. По договору на оказание услуг по обращению с твёрдыми коммунальными отходами Региональный оператор обязуется принимать твёрдые коммунальные отходы в объёме и в месте, которые определены в настоящем договоре, и обеспечивать их транспортирование, обработку, обезвреживание, захоронение в соответствии с законодательством Российской Федерации, а Потребитель обязуется оплачивать услуги Регионального оператора по цене, определённой в пределах утверждённого в установленном порядке единого тарифа на услугу Регионального оператора.

2. Адрес объекта Потребителя, наименование категории объекта Потребителя, наименование и количество расчётных единиц, объём принимаемых твёрдых коммунальных отходов, место (площадка) накопления твёрдых коммунальных отходов, в том числе крупногабаритных отходов, и периодичность вывоза твёрдых коммунальных отходов, а также информация о размещении мест (площадок) накопления твёрдых коммунальных отходов и подъездных путей к ним определяются согласно Приложению № 1 к настоящему договору, являющемуся его неотъемлемой частью.

3. Способ складирования твёрдых коммунальных отходов – в контейнеры, бункеры, расположенные на контейнерных площадках, в том числе крупногабаритных отходов – в бункеры, расположенные на контейнерных площадках, на специальных площадках складирования крупногабаритных отходов.

4. Дата начала оказания услуг по обращению с твёрдыми коммунальными отходами – 01 января 2019 года.

II. Сроки и порядок оплаты по договору

5. Под расчётным периодом по настоящему договору понимается один календарный месяц. Оплата услуг по настоящему договору осуществляется по цене, определённой в пределах утверждённого в установленном порядке единого тарифа на услугу Регионального оператора.

Указанная цена утверждается (устанавливается и изменяется) в установленном порядке уполномоченным органом исполнительной власти в области государственного регулирования тарифов (цен) на соответствующий период действия настоящего договора.

В случае изменения единого тарифа на услугу Регионального оператора такой тариф вступает в силу с даты вступления в силу соответствующего нормативно-правового акта уполномоченного органа исполнительной власти Тульской области.

6. Потребитель оплачивает услуги по обращению с твёрдыми коммунальными отходами до 10 (десятого) числа месяца, следующего за месяцем, в котором была оказана услуга по

~ 2 ~

обращению с твёрдыми коммунальными отходами.

7. Сверка расчётов по настоящему договору проводится между Региональным оператором и Потребителем не реже чем один раз в год по инициативе одной из сторон путём составления и подписания сторонами соответствующего акта.

Сторона, инициирующая проведение сверки расчётов, составляет и направляет другой стороне подписанный акт сверки расчётов в 2 (двух) экземплярах любым доступным способом (почтовое отправление, телеграмма, факсограмма, телефонограмма, информационно-телекоммуникационная сеть «Интернет»), позволяющим подтвердить получение такого уведомления адресатом. Другая сторона обязана подписать акт сверки расчётов в течение 3 (трёх) рабочих дней со дня его получения или предоставить мотивированный отказ от его подписания с направлением своего варианта акта сверки расчётов.

В случае неполучения ответа в течение 10 (десяти) рабочих дней со дня направления стороне акта сверки расчётов, направленный акт считается согласованным и подписанным обеими сторонами.

III. Права и обязанности сторон

8. Региональный оператор обязан:

а) принимать твёрдые коммунальные отходы в объёме и в месте, которые определены в Приложении № 1 к настоящему договору, являющемся его неотъемлемой частью;

б) обеспечивать транспортирование, обработку, обезвреживание, захоронение принятых твердых коммунальных отходов в соответствии с законодательством Российской Федерации;

в) предоставлять потребителю информацию в соответствии со стандартами раскрытия информации в области обращения с твердыми коммунальными отходами в порядке, предусмотренном законодательством Российской Федерации;

г) отвечать на жалобы и обращения потребителей по вопросам, связанным с исполнением настоящего договора, в течение срока, установленного законодательством Российской Федерации для рассмотрения обращений граждан;

д) принимать необходимые меры по своевременному ремонту или замене поврежденных контейнеров, принадлежащих ему на праве собственности или на ином законном основании, в порядке и сроки, которые установлены законодательством субъекта Российской Федерации.

9. Региональный оператор имеет право:

а) осуществлять контроль за учётом объёма и (или) массы принятых твёрдых коммунальных отходов;

б) инициировать проведение сверки расчётов по настоящему договору.

10. Потребитель обязан:

а) осуществлять складирование твёрдых коммунальных отходов в местах накопления твёрдых коммунальных отходов, определённых договором на оказание услуг по обращению с твёрдыми коммунальными отходами, в соответствии с территориальной схемой обращения с отходами;

б) обеспечивать учёт объёма и (или) массы твердых коммунальных отходов в соответствии с Правилами коммерческого учёта объёма и (или) массы твердых коммунальных отходов, утвержденными постановлением Правительства Российской Федерации № 505 от 3 июня 2016 года «Об утверждении Правил коммерческого учета объёма и (или) массы твёрдых коммунальных отходов»;

в) производить оплату по настоящему договору в порядке, размере и сроки, которые определены настоящим договором;

г) обеспечивать складирование твёрдых коммунальных отходов в контейнеры или иные места в соответствии с приложением к настоящему договору;

д) не допускать повреждения контейнеров, сжигания твердых коммунальных отходов в контейнерах, а также на контейнерных площадках, складирования в контейнерах запрещенных отходов и предметов;

е) назначить лицо, ответственное за взаимодействие с региональным оператором по вопросам исполнения настоящего договора;

~ 3 ~

ж) уведомить Регионального оператора любым доступным способом (почтовое отправление, телеграмма, факсограмма, телефонограмма, информационно-телекоммуникационная сеть "Интернет"), позволяющим подтвердить его получение адресатом, о переходе прав на объекты потребителя, указанные в настоящем договоре, к новому собственнику;

з) обеспечить беспрепятственный проезд мусоровозов, бункеровозов к контейнерным, бункерным площадкам.

11. Потребитель имеет право:

а) получать от Регионального оператора информацию об изменении установленных тарифов в области обращения с твёрдыми коммунальными отходами;

б) инициировать проведение сверки расчётов по настоящему договору.

IV. Порядок осуществления учёта объема и (или) массы твёрдых коммунальных отходов

12. Стороны согласились производить учёт объема и (или) массы твёрдых коммунальных отходов в соответствии с «Правилами коммерческого учёта объема и (или) массы твёрдых коммунальных отходов», утвержденными постановлением Правительства Российской Федерации № 505 от 3 июня 2016 года, расчётным путём исходя из количества и объема контейнеров для складирования твёрдых коммунальных отходов.

V. Порядок фиксации нарушений по договору

13. В случае нарушения Региональным оператором обязательств по настоящему договору Потребитель с участием представителя Регионального оператора составляет акт о нарушении Региональным оператором обязательств по договору и вручает его представителю Регионального оператора. При неявке представителя Регионального оператора Потребитель составляет указанный акт в присутствии не менее чем 2 (двух) незаинтересованных лиц или с использованием фото- и (или) видеofиксации и в течение 3 (трёх) рабочих дней направляет акт Региональному оператору с требованием устранить выявленные нарушения в течение разумного срока, определённого Потребителем.

Региональный оператор в течение 3 (трёх) рабочих дней со дня получения указанного акта подписывает его и направляет Потребителю. В случае несогласия с содержанием акта Региональный оператор вправе написать возражение на акт с мотивированным указанием причин своего несогласия и направить такое возражение Потребителю в течение 3 (трёх) рабочих дней со дня получения акта.

В случае невозможности устранения нарушений в сроки, предложенные Потребителем, Региональный оператор предлагает иные сроки для устранения выявленных нарушений.

14. В случае если Региональный оператор не направил подписанный акт или возражения на акт в течение 3 (трёх) рабочих дней со дня получения акта, такой акт считается согласованным и подписанным Региональным оператором.

15. В случае получения возражений со стороны Регионального оператора Потребитель обязан рассмотреть возражения и, в случае согласия с возражениями, внести соответствующие изменения в акт.

16. Акт должен содержать:

а) сведения о заявителе (наименование, местонахождение, адрес);

б) сведения об объекте (объектах), на котором образуются твёрдые коммунальные отходы, в отношении которого возникли разногласия (полное наименование, местонахождение, правомочие на объект (объекты), которым обладает сторона, направившая акт);

в) сведения о нарушении соответствующих пунктов договора;

г) другие сведения по усмотрению стороны, в том числе материалы фото- и видеосъёмки.

17. Потребитель направляет копию акта о нарушении Региональным оператором обязательств по договору в уполномоченный орган исполнительной власти Тульской области.

VI. Ответственность сторон

18. За неисполнение или ненадлежащее исполнение обязательств по настоящему договору стороны несут ответственность в соответствии с законодательством Российской Федерации.

19. В случае неисполнения либо ненадлежащего исполнения Потребителем обязательств по оплате настоящего договора Региональный оператор вправе потребовать от Потребителя уплаты неустойки в размере 1/130 ключевой ставки Центрального банка Российской Федерации, установленной на день предъявления соответствующего требования, от суммы задолженности за каждый день просрочки.

20. За нарушение правил обращения с твёрдыми коммунальными отходами в части складирования твёрдых коммунальных отходов вне мест накопления таких отходов, определённых настоящим договором, Потребитель несёт административную ответственность в соответствии с действующим законодательством Российской Федерации.

VII. Обстоятельства непреодолимой силы

21. Стороны освобождаются от ответственности за неисполнение либо ненадлежащее исполнение обязательств по настоящему договору, если оно явилось следствием обстоятельств непреодолимой силы.

При этом срок исполнения обязательств по настоящему договору продлевается соразмерно времени, в течение которого действовали такие обстоятельства, а также последствиям, вызванным этими обстоятельствами.

22. Сторона, подвергшаяся действию обстоятельств непреодолимой силы, обязана предпринять все необходимые действия для извещения другой стороны любыми доступными способами без промедления, не позднее 24 (двадцати четырёх) часов с момента наступления обстоятельств непреодолимой силы, о наступлении указанных обстоятельств. Извещение должно содержать данные о времени наступления и характере указанных обстоятельств.

Сторона должна также без промедления, не позднее 24 (двадцати четырёх) часов с момента прекращения обстоятельств непреодолимой силы, известить об этом другую сторону.

VIII. Действие договора

23. Настоящий договор заключается на срок 1 (один) год с даты начала оказания услуг.

24. Настоящий договор считается продлённым на тот же срок и на тех же условиях, если за один месяц до окончания срока его действия ни одна из сторон не заявит о его прекращении или изменении либо о заключении нового договора на иных условиях.

25. Настоящий договор может быть расторгнут до окончания срока его действия по соглашению сторон.

IX. Прочие условия

26. Все изменения, которые вносятся в настоящий договор, считаются действительными, если они оформлены в письменном виде, подписаны уполномоченными на то лицами и заверены печатями обеих сторон (при их наличии).

27. В случае изменения наименования, местонахождения или банковских реквизитов сторона обязана уведомить об этом другую сторону в письменной форме в течение 5 (пяти) рабочих дней со дня таких изменений любыми доступными способами, позволяющими подтвердить получение такого уведомления адресатом.

28. При исполнении настоящего договора стороны обязуются руководствоваться действующим законодательством Российской Федерации, в том числе положениями Федерального закона № 89-ФЗ от 24 июня 1998 года «Об отходах производства и потребления» и иными нормативными правовыми актами Российской Федерации в сфере обращения с твёрдыми коммунальными отходами.

29. Настоящий договор составлен в двух экземплярах, имеющих равную юридическую силу, по одному для каждой из сторон.

~ 5 ~

30. Приложение № 1 к настоящему договору является его неотъемлемой частью.

Региональный оператор	Потребитель
ООО «МСК-НТ»	ООО «Полипласт Новомосковск»
Юридический адрес: 123308, г. Москва, ул. Мнёвники Нижн., д. 37А, стр. 19	Юридический адрес: 301661, Тульская область, г. Новомосковск, Комсомольское шоссе, 72, литера К-4, офис 1
ОГРН 1137746342634	ОГРН 1037101673333
ИНН 7734699480, КПП 773401001	ИНН 7116019123, КПП 710150001
Тульский филиал ООО «МСК-НТ»:	Дата регистрации: 15.04.2003
Адрес Тульского филиала ООО «МСК-НТ»: 300041, г. Тула, ул. Жуковского, д. 80, этаж 3	Фактический адрес: 301661, Тульская область, г. Новомосковск, Комсомольское шоссе, 72, литера К-4, офис 1
Почтовый адрес Тульского филиала ООО «МСК-НТ»: 300034, г. Тула, ул. С. Перовской, д. 4, офис 1	Почтовый адрес: 301661, Тульская область, г. Новомосковск, Комсомольское шоссе, 72, литера К-4, офис 1
Расчётный счёт № 40702810400100031117	Расчетный счет № 40702810238180135648
МОСКОВСКИЙ РФ АБ "РОССИЯ" Г. МОСКВА	Сбербанк России (ОАО) г. Москва
Корреспондентский счет № 30101810500000000112	Корреспондентский счет № 30101810400000000225
БИК 044525112	БИК 044525225
КПП 710743001	
Телефон: 8 (4872) 570-777	Телефон: 8 (48762) 2-09-66
Адрес электронной почты: companyT@msk-nt.ru	Адрес электронной почты: sekretar@polyplast-nm.ru
Сайт в сети «Интернет»: http://tula.msk-nt.ru/	

от Регионального оператора

от Потребителя

/ Карпеев. А.И. /

/ Ковалев А.Ф. /



Приложение № 1

к Договору
№ ТФ-Д-В-Н/2019Ф/ЮЛ-02418

от _____
на оказание услуг по обращению
с твёрдыми коммунальными отходами

Информация по предмету договора

I. Объём и место накопления твёрдых коммунальных отходов

№ п/п	Адрес объекта Потребителя	Наименование категории объекта Потребителя	Количество и объём контейнеров/бункеров, шт./м ³	Объём принимаемых твёрдых коммунальных отходов, м ³ /год	Место (площадка) накопления твёрдых коммунальных отходов	Место (площадка) накопления крупногабаритных отходов	Периодичность вывоза твёрдых коммунальных отходов
1	301661, Тульская область, г. Новомосковск, Комсомольское шоссе, 72, литера К-4, офис 1	Административные, офисные учреждения	1/8	96	301661, Тульская область, г. Новомосковск, Комсомольское шоссе, 72, литера К-4, офис 1	-	1 раз в месяц

II. Информация о размещении мест (площадок) накопления твёрдых коммунальных отходов и подъездных путей к ним

Указано на сайте
Регионального оператора
www.msk-pt.ru

от Регионального оператора
_____ / Карсеев А.И. /



от Потребителя
_____ / Ковалев А.Ф. /





Федеральная служба по надзору в сфере природопользования

ЛИЦЕНЗИЯ

№ 077 994 от "29" декабря 2016 г.

На осуществление деятельности по сбору, транспортированию, обработке,
(указывается лицензируемый вид деятельности)
утилизации, обезвреживанию, размещению отходов I - IV классов опасности.

Виды работ (услуг), выполняемых (оказываемых) в составе лицензируемого вида деятельности, в соответствии с частью 2 статьи 12 Федерального закона «О лицензировании отдельных видов деятельности»: сбор отходов I
класса опасности, транспортирование отходов I класса опасности, сбор
отходов II класса опасности, транспортирование отходов II класса
опасности, сбор отходов III класса опасности, транспортирование отходов
III класса опасности, обработка отходов III класса опасности, сбор
отходов IV класса опасности, транспортирование отходов IV класса
опасности, обработка отходов IV класса опасности.

(указываются в соответствии с перечнем работ (услуг), установленным положением о лицензировании соответствующего вида деятельности)

Настоящая лицензия предоставлена _____
(указывается полное и (в случае, если имеется)

Общество с ограниченной ответственностью «МСК-НТ»
сокращенное наименование (в том числе фирменное наименование), организационно-
ООО «МСК-НТ»
правовая форма юридического лица, фамилия, имя и (в случае, если имеется) отчество

индивидуального предпринимателя, наименование и реквизиты документа,

удостоверяющего его личность)

Основной государственный регистрационный номер юридического лица
(индивидуального предпринимателя) (ОГРН) 1137746342634

Идентификационный номер налогоплательщика 7734699480

0600562 *

Место нахождения и места осуществления лицензируемого вида деятельности 123423, г. Москва, ул. Нижние Мневники, д. 37А, стр. 19;
 (указываются адрес места нахождения (место жительства - для индивидуального предпринимателя) и адреса
г. Москва, Остаповский проезд, д. 6 А;
г. Москва, г. Зеленоград, проезд 4921, д. 1, стр. 1.
 мест осуществления работ (услуг), выполняемых (оказываемых) в составе лицензируемого вида деятельности)

Настоящая лицензия предоставлена на срок:

бессрочно

до "___" _____ г.

(указывается в случае, если федеральными законами, регулирующими осуществление видов деятельности, указанных в части 4 статьи 1 Федерального закона "О лицензировании отдельных видов деятельности", предусмотрен иной срок действия лицензии)

Настоящая лицензия предоставлена на основании решения лицензирующего органа - приказа (распоряжения) от "24" июня 2016 г. № 2140-Л

Действие настоящей лицензии на основании решения лицензирующего органа – приказа (распоряжения) от "___" _____ г. № ___ продлено до "___" _____ г.

(указывается в случае, если федеральными законами, регулирующими осуществление видов деятельности, указанных в части 4 статьи 1 Федерального закона "О лицензировании отдельных видов деятельности", предусмотрен иной срок действия лицензии)

Настоящая лицензия переоформлена на основании решения лицензирующего органа – приказа (распоряжения) от "29" декабря 2016 г. № 4337-ЛП

Настоящая лицензия имеет 1 (одно) приложение, являющееся её неотъемлемой частью на 5 (пяти) листах.

Исполняющий
 обязанности начальника
 (должность уполномоченного
 лица)

М.П.

(подпись уполномоченного
 лица)

К.Ю. Елисеев

(Ф.И.О. уполномоченного
 лица)



2

ПРИЛОЖЕНИЕ
к лицензии Федеральной службы
по надзору в сфере природопользования

№ 077 994

(без лицензии недействительно)

Перечень конкретных видов отходов I-IV классов опасности, с которыми разрешается выполнять виды работ в составе лицензируемого вида деятельности.

Наименование конкретного вида отхода	Код отхода по ФККО	Класс опасности	Виды работ, выполняемые в составе лицензируемого вида деятельности
Отходы известняка, доломита и мела в виде порошка и пыли малоопасные	2 31 112 03 40 4	4	Сбор отходов 4 класса опасности, транспортирование отходов 4 класса опасности
Пыль газоочистки щебеночная	2 31 112 05 42 4	4	Сбор отходов 4 класса опасности, транспортирование отходов 4 класса опасности
Пыль хлопковая	3 02 111 06 42 4	4	Сбор отходов 3 класса опасности, транспортирование отходов 3 класса опасности
Отходы коры	3 05 100 01 21 4	4	Сбор отходов 4 класса опасности, транспортирование отходов 4 класса опасности
Кора с примесью земли	3 05 100 02 29 4	4	Сбор отходов 4 класса опасности, транспортирование отходов 4 класса опасности
Шлам зачистки оборудования для приготовления клея на основе мочевино-формальдегидной смолы	3 05 301 15 39 3	3	Сбор отходов 3 класса опасности, транспортирование отходов 3 класса опасности
Пыль древесная от шлифовки натуральной чистой древесины	3 05 311 01 42 4	4	Сбор отходов 4 класса опасности, транспортирование отходов 4 класса опасности
Обрезь фанеры, содержащей связующие смолы	3 05 312 01 29 4	4	Сбор отходов 4 класса опасности, транспортирование отходов 4 класса опасности
Брак фанерных заготовок, содержащих связующие смолы	3 05 312 02 29 4	4	Сбор отходов 4 класса опасности, транспортирование отходов 4 класса опасности
Опилки фанеры, содержащей связующие смолы	3 05 312 21 43 4	4	Сбор отходов 4 класса опасности, транспортирование отходов 4 класса опасности
Опилки древесно-стружечных и/или древесно-волоконистых плит	3 05 313 11 43 4	4	Сбор отходов 4 класса опасности, транспортирование отходов 4 класса опасности
Опилки разнородной древесины (например, содержащие опилки древесно-стружечных и/или древесно-волоконистых плит)	3 05 313 12 43 4	4	Сбор отходов 4 класса опасности, транспортирование отходов 4 класса опасности
Стружка древесно-стружечных и/или древесно-волоконистых плит	3 05 313 21 22 4	4	Сбор отходов 4 класса опасности, транспортирование отходов 4 класса опасности,
Стружка разнородной древесины (например, содержащая стружку древесно-стружечных и/или древесно-волоконистых плит)	3 05 313 22 22 4	4	Сбор отходов 4 класса опасности, транспортирование отходов 4 класса опасности,
Опилки и стружка разнородной древесины (например, содержащие опилки и стружку древесно-стружечных и/или древесно-волоконистых плит)	3 05 313 31 20 4	4	Сбор отходов 4 класса опасности, транспортирование отходов 4 класса опасности,
Обрезки, кусковые отходы древесно-стружечных и/или древесно-волоконистых плит	3 05 313 41 21 4	4	Сбор отходов 4 класса опасности, транспортирование отходов 4 класса опасности,
Обрезь разнородной древесины (например, содержащая обрезь древесно-стружечных и/или древесно-волоконистых плит)	3 05 313 42 21 4	4	Сбор отходов 4 класса опасности, транспортирование отходов 4 класса опасности,
Брак древесно-стружечных и/или древесно-волоконистых плит	3 05 313 43 20 4	4	Сбор отходов 4 класса опасности, транспортирование отходов 4 класса опасности
Пыль при изготовлении и обработке древесно-стружечных и/или древесно-волоконистых плит	3 05 313 51 42 4	4	Сбор отходов 4 класса опасности, транспортирование отходов 4 класса опасности,
Пыль при обработке разнородной древесины (например, содержащая пыль древесно-стружечных и/или древесно-волоконистых плит)	3 05 313 52 42 4	4	Сбор отходов 4 класса опасности, транспортирование отходов 4 класса опасности,
Шлам при изготовлении и обработке древесно-стружечных и/или древесно-волоконистых плит	3 05 313 61 39 4	4	Сбор отходов 4 класса опасности, транспортирование отходов 4 класса опасности,
Шлам при обработке разнородной древесины (например, содержащий шлам древесно-стружечных и/или древесно-волоконистых плит)	3 05 313 62 39 4	4	Сбор отходов 4 класса опасности, транспортирование отходов 4 класса опасности,
Отходы грубой сортировки макулатурной массы при производстве бумажной массы	3 06 119 01 39 4	4	Сбор отходов 4 класса опасности, транспортирование отходов 4 класса опасности,
Отходы тонкой сортировки макулатурной массы при производстве бумажной массы	3 06 119 02 39 4	4	Сбор отходов 4 класса опасности, транспортирование отходов 4 класса опасности,
Отходы бумаги с нанесенным лаком при брошюрово-переплетной и отделочной деятельности	3 07 131 01 29 4	4	Сбор отходов 4 класса опасности, транспортирование отходов 4 класса опасности,

Исполняющий
обязанности начальника

(должность
уполномоченного лица)

М.П.

(подпись
уполномоченного лица)

Приложение является неотъемлемой частью лицензии

К.Ю. Елисеев

(И.О. Фамилия,
уполномоченного лица)

060 44 89

3

№ 077 994

(без лицензии недействительно)

Перечень конкретных видов отходов I-IV классов опасности, с которыми разрешается выполнять виды работ в составе лицензируемого вида деятельности.

Наименование конкретного вида отхода	Код отхода по ФККО	Класс опасности	Виды работ, выполняемые в составе лицензируемого вида деятельности
Отходы бумажной клеевой ленты при брошюровочно-переплетной и отделочной деятельности	3 07 131 02 29 4	4	Сбор отходов 4 класса опасности, транспортирование отходов 4 класса опасности,
Отходы битума нефтяного	3 08 241 01 21 4	4	Сбор отходов 4 класса опасности, транспортирование отходов 4 класса опасности,
лампы ртутные, ртутно-кварцевые, люминесцентные, утратившие потребительские свойства	4 71 101 01 52 1	1	Сбор отходов 1 класса опасности, транспортирование отходов 1 класса опасности
отходы термометров ртутных	4 71 920 00 52 1	1	Сбор отходов 1 класса опасности, транспортирование отходов 1 класса опасности
Отходы древесины, пропитанной 5-процентным раствором (NH ₄) ₂ HPO ₄ при производстве спичек	3 18 320 01 20 4	4	Сбор отходов 4 класса опасности, транспортирование отходов 4 класса опасности
Брак кино- и фотопленки	3 18 911 00 29 4	4	Сбор отходов 4 класса опасности, транспортирование отходов 4 класса опасности
Пыль стеклянная	3 41 001 01 42 4	4	Сбор отходов 4 класса опасности, транспортирование отходов 4 класса опасности
Отходы (шлам) гидрообеспыливания при шлифовке листового стекла	3 41 202 11 39 4	4	Сбор отходов 4 класса опасности, транспортирование отходов 4 класса опасности
Бой зеркал	3 41 229 01 29 4	4	Сбор отходов 4 класса опасности, транспортирование отходов 4 класса опасности
Пыль керамзитовая	3 42 410 02 42 4	4	Сбор отходов 4 класса опасности, транспортирование отходов 4 класса опасности
Пыль керамическая	3 43 100 01 42 4	4	Сбор отходов 4 класса опасности, транспортирование отходов 4 класса опасности
Пыль кирпичная	3 43 210 02 42 4	4	Сбор отходов 4 класса опасности, транспортирование отходов 4 класса опасности
Пыль цементная	3 45 100 11 42 3	3	Сбор отходов 3 класса опасности, транспортирование отходов 3 класса опасности
Отходы бетонной смеси в виде пыли	3 46 120 01 42 4	4	Сбор отходов 4 класса опасности, транспортирование отходов 4 класса опасности
Пыль бетонная	3 46 200 03 42 4	4	Сбор отходов 4 класса опасности, транспортирование отходов 4 класса опасности
Отходы асбоцемента в кусковой форме	3 46 420 01 42 4	4	Сбор отходов 4 класса опасности, транспортирование отходов 4 класса опасности
Пыль асбцементная	3 46 420 02 42 3	3	Сбор отходов 3 класса опасности, транспортирование отходов 3 класса опасности
Сростки корунда с ферросплавом в производстве шлифовальных материалов	3 48 100 11 20 4	4	Сбор отходов 4 класса опасности, транспортирование отходов 4 класса опасности
Отходы асбеста в кусковой форме	3 48 511 01 20 4	4	Сбор отходов 4 класса опасности, транспортирование отходов 4 класса опасности
Отходы асбеста в виде крошки	3 48 511 03 49 4	4	Сбор отходов 4 класса опасности, транспортирование отходов 4 класса опасности
Отходы асфальтобетона и/или асфальтобетонной смеси в виде пыли	3 48 521 01 42 4	4	Сбор отходов 4 класса опасности, транспортирование отходов 4 класса опасности
Пыль графитная	3 48 530 01 42 4	4	Сбор отходов 4 класса опасности, транспортирование отходов 4 класса опасности
Брак шлаковаты	3 48 550 31 20 4	4	Сбор отходов 4 класса опасности, транспортирование отходов 4 класса опасности
Пыль шлаковаты	3 48 550 32 42 4	4	Сбор отходов 4 класса опасности, транспортирование отходов 4 класса опасности
Окалина замасленная прокатного производства с содержанием масла 15 % и более	3 51 501 01 39 3	3	Сбор отходов 3 класса опасности, транспортирование отходов 3 класса опасности
Окалина замасленная прокатного производства с содержанием масла менее 15 %	3 51 501 02 29 4	4	Сбор отходов 4 класса опасности, транспортирование отходов 4 класса опасности
пыль (порошок) от шлифования черных металлов с содержанием металла 50 % и более	3 61 221 01 42 4	4	Сбор отходов 4 класса опасности, транспортирование отходов 4 класса опасности
пыль (порошок) абразивные от шлифования черных металлов с содержанием металла менее 50 %	3 61 221 02 42 4	4	Сбор отходов 4 класса опасности, транспортирование отходов 4 класса опасности

Исполняющий
обязанности начальника

(должность

уполномоченного лица)

М.П.

(подпись
уполномоченного лица)

К.Ю. Елисеев

(И.О.Фамилия

уполномоченного лица)

4

ПРИЛОЖЕНИЕ
к лицензии Федеральной службы
по надзору в сфере природопользования

№ 077 994

(без лицензии недействительно)

Перечень конкретных видов отходов I-IV классов опасности, с которыми разрешается выполнять виды работ в составе лицензируемого вида деятельности.

Наименование конкретного вида отхода	Код отхода по ФККО	Класс опасности	Виды работ, выполняемые в составе лицензируемого вида деятельности
отходы песка от очистных и пескоструйных устройств	3 63 110 01 49 4	4	Сбор отходов 4 класса опасности, транспортирование отходов 4 класса опасности
отходы металлической дробы с примесью шлаковой корки	3 63 110 02 20 4	4	Сбор отходов 4 класса опасности, транспортирование отходов 4 класса опасности
спецодежда из хлопчатобумажного и смешанных волокон, утратившая потребительские свойства, незагрязненная	4 02 110 01 62 4	4	Сбор отходов 4 класса опасности, транспортирование отходов 4 класса опасности,
ткани хлопчатобумажные и смешанные суровые фильтровальные отработанные незагрязненные	4 02 111 01 62 4	4	Сбор отходов 4 класса опасности, транспортирование отходов 4 класса опасности,
спецодежда из синтетических и искусственных волокон, утратившая потребительские свойства, незагрязненная	4 02 140 01 62 4	4	Сбор отходов 4 класса опасности, транспортирование отходов 4 класса опасности,
спецодежда из шерстяных тканей, утратившая потребительские свойства, незагрязненная	4 02 170 01 62 4	4	Сбор отходов 4 класса опасности, транспортирование отходов 4 класса опасности,
спецодежда из натуральных, синтетических, искусственных и шерстяных волокон, загрязненная нефтепродуктами (содержание нефтепродуктов 15 % и более)	4 02 311 01 62 3	3	Сбор отходов 4 класса опасности, транспортирование отходов 4 класса опасности,
спецодежда из натуральных, синтетических, искусственных и шерстяных волокон, загрязненная нефтепродуктами (содержание нефтепродуктов менее 15 %)	4 02 312 01 62 4	4	Сбор отходов 4 класса опасности, транспортирование отходов 4 класса опасности,
обувь кожаная рабочая, утратившая потребительские свойства	4 03 101 00 52 4	4	Сбор отходов 4 класса опасности, транспортирование отходов 4 класса опасности,
отходы фанеры и изделий из нее незагрязненные	4 04 210 01 51 4	4	Сбор отходов 4 класса опасности, транспортирование отходов 4 класса опасности, Обработка отходов 4 класса опасности,
отходы древесно-стружечных плит и изделий из них незагрязненные	4 04 220 01 51 4	4	Сбор отходов 4 класса опасности, транспортирование отходов 4 класса опасности, Обработка отходов 4 класса опасности,
отходы древесноволокнистых плит и изделий из них незагрязненные	4 04 230 01 51 4	4	Сбор отходов 4 класса опасности, транспортирование отходов 4 класса опасности, Обработка отходов 4 класса опасности,
отходы изделий из древесины с масляной пропиткой	4 04 240 01 51 4	4	Сбор отходов 4 класса опасности, транспортирование отходов 4 класса опасности,
отходы изделий из древесины с пропиткой и покрытиями несортированные	4 04 290 99 51 4	4	Сбор отходов 4 класса опасности, транспортирование отходов 4 класса опасности,
отходы бумаги с клеевым слоем	4 05 290 02 29 4	4	Сбор отходов 4 класса опасности, транспортирование отходов 4 класса опасности,
отходы от резки денежных знаков (банкнот)	4 05 510 01 29 4	4	Сбор отходов 4 класса опасности, транспортирование отходов 4 класса опасности,
отходы бумаги и картона, содержащие отходы фотобумаги	4 05 810 01 29 4	4	Сбор отходов 4 класса опасности, транспортирование отходов 4 класса опасности,
отходы упаковочных материалов из бумаги и картона, загрязненные неметаллическими нерастворимыми или малорастворимыми минеральными продуктами	4 05 911 31 60 4	4	Сбор отходов 4 класса опасности, транспортирование отходов 4 класса опасности,
отходы упаковочных материалов из бумаги, загрязненные нефтепродуктами (содержание нефтепродуктов 15% и более)	4 05 912 01 60 3	3	Сбор отходов 4 класса опасности, транспортирование отходов 4 класса опасности,
отходы упаковочных материалов из бумаги, загрязненные нефтепродуктами (содержание нефтепродуктов менее 15%)	4 05 912 02 60 4	4	Сбор отходов 4 класса опасности, транспортирование отходов 4 класса опасности,
отходы упаковочных материалов из бумаги и картона, загрязненные дигидроксибензолами	4 05 915 11 51 4	4	Сбор отходов 4 класса опасности, транспортирование отходов 4 класса опасности,
отходы упаковочных материалов из бумаги и картона, загрязненные средствами моющими, чистящими и полирующими	4 05 919 01 60 4	4	Сбор отходов 4 класса опасности, транспортирование отходов 4 класса опасности,

Исполняющий
обязанности начальника

(должность

уполномоченного лица)

М.П.

(подпись

уполномоченного лица)

Приложение является неотъемлемой частью лицензии

К.Ю. Елисеев

0602416
И.О. Фамилия,
уполномоченного лица)

5

№ 077 994

(без лицензии недействительно)

Перечень конкретных видов отходов I-IV классов опасности, с которыми разрешается выполнять виды работ в составе лицензируемого вида деятельности.

Наименование конкретного вида отхода	Код отхода по ФККО	Класс опасности	Виды работ, выполняемые в составе лицензируемого вида деятельности
отходы фото- и киноплёнки	4 17 150 01 29 4	4	Сбор отходов 4 класса опасности, транспортирование отходов 4 класса опасности,
гара из разнородных полимерных материалов, не содержащих галогены, незагрязненная	4 34 199 71 52 4	4	Сбор отходов 4 класса опасности, транспортирование отходов 4 класса опасности, Обработка отходов 4 класса опасности,
лом и отходы изделий из текстолита незагрязненные	4 34 231 11 20 4	4	Сбор отходов 4 класса опасности, транспортирование отходов 4 класса опасности, Обработка отходов 4 класса опасности,
лом и отходы изделий из стеклотекстолита незагрязненные	4 34 231 21 20 4	4	Сбор отходов 4 класса опасности, транспортирование отходов 4 класса опасности,
отходы стеклопластиковых труб	4 34 910 01 20 4	4	Сбор отходов 4 класса опасности, транспортирование отходов 4 класса опасности
смола карбамидоформальдегидная затвердевшая некондиционная	4 34 922 01 20 4	4	Сбор отходов 4 класса опасности, транспортирование отходов 4 класса опасности
лом изделий из негалогенированных полимерных материалов в смеси	4 34 991 11 20 4	4	Сбор отходов 4 класса опасности, транспортирование отходов 4 класса опасности
отходы пенопласта на основе поливинилхлорида незагрязненные	4 35 100 01 20 4	4	Сбор отходов 4 класса опасности, транспортирование отходов 4 класса опасности
отходы поливинилхлорида в виде пленки и изделий из нее незагрязненные	4 35 100 02 29 4	4	Сбор отходов 4 класса опасности, транспортирование отходов 4 класса опасности
отходы поливинилхлорида в виде изделий или лома изделий незагрязненные	4 35 100 03 51 4	4	Сбор отходов 4 класса опасности, транспортирование отходов 4 класса опасности
отходы продукции из пленкосинтокартона незагрязненные	4 36 130 01 20 4	4	Сбор отходов 4 класса опасности, транспортирование отходов 4 класса опасности,
гара полиэтиленовая, загрязненная лакокрасочными материалами (содержание 5 % и более)	4 38 111 01 51 3	3	Сбор отходов 3 класса опасности, транспортирование отходов 3 класса опасности, Обработка отходов 3 класса опасности,
гара полиэтиленовая, загрязненная лакокрасочными материалами (содержание менее 5 %)	4 38 111 02 51 4	4	Сбор отходов 4 класса опасности, транспортирование отходов 4 класса опасности, Обработка отходов 4 класса опасности,
гара полиэтиленовая, загрязненная средствами моющими, чистящими и полирующими	4 38 119 11 51 4	4	Сбор отходов 4 класса опасности, транспортирование отходов 4 класса опасности, Обработка отходов 4 класса опасности,
ткани хлопчатобумажные и смешанные суровые фильтровальные отработанные незагрязненные	4 02 111 01 62 4	4	Сбор отходов 4 класса опасности, транспортирование отходов 4 класса опасности,
отходы упаковочных материалов из бумаги и картона, загрязненные неметаллическими нерастворимыми или малорастворимыми минеральными продуктами	4 05 911 31 60 4	4	Сбор отходов 4 класса опасности, транспортирование отходов 4 класса опасности,
изделия текстильные прорезиненные, утратившие потребительские свойства, незагрязненные	4 31 130 01 52 4	4	Сбор отходов 4 класса опасности, транспортирование отходов 4 класса опасности, Обработка отходов 4 класса опасности,
гара из прочих полимерных материалов, загрязненная лакокрасочными материалами (содержание менее 5 %)	4 38 191 02 51 4	4	Сбор отходов 4 класса опасности, транспортирование отходов 4 класса опасности, Обработка отходов 4 класса опасности,
цеолит отработанный, загрязненный нефтью и нефтепродуктами (содержание нефтепродуктов 15% и более)	4 42 501 01 29 3	3	Сбор отходов 3 класса опасности, транспортирование отходов 3 класса опасности
цеолит отработанный, загрязненный нефтью и нефтепродуктами (содержание нефтепродуктов менее 15%)	4 42 501 02 29 4	4	Сбор отходов 4 класса опасности, транспортирование отходов 4 класса опасности
угольные фильтры отработанные, загрязненные нефтепродуктами (содержание нефтепродуктов 15 % и более)	4 43 101 01 52 3	3	Сбор отходов 3 класса опасности, транспортирование отходов 3 класса опасности
угольные фильтры отработанные, загрязненные нефтепродуктами (содержание нефтепродуктов менее 15 %)	4 43 101 02 52 4	4	Сбор отходов 4 класса опасности, транспортирование отходов 4 класса опасности

Исполняющий
обязанности начальника(должность
уполномоченного лица)
М.П.(подпись
уполномоченного лица)

К.Ю. Елисеев

(И.О.Фамилия
уполномоченного лица)

6

ПРИЛОЖЕНИЕ
к лицензии Федеральной службы
по надзору в сфере природопользования

№ 077 994

(без лицензии недействительно)

Перечень конкретных видов отходов I-IV классов опасности, с которыми разрешается выполнять виды работ в составе лицензируемого вида деятельности.

Наименование конкретного вида отхода	Код отхода по ФККО	Класс опасности	Виды работ, выполняемые в составе лицензируемого вида деятельности
фильтры окрасочных камер стекловолоконные отработанные, загрязненные лакокрасочными материалами	4 43 103 01 61 3	3	Сбор отходов 3 класса опасности, транспортирование отходов 3 класса опасности
фильтры окрасочных камер картонные отработанные, загрязненные лакокрасочными материалами	4 43 103 11 61 3	3	Сбор отходов 3 класса опасности, транспортирование отходов 3 класса опасности
фильтры окрасочных камер из химических волокон отработанные, загрязненные лакокрасочными материалами	4 43 103 21 61 3	3	Сбор отходов 3 класса опасности, транспортирование отходов 3 класса опасности
фильтры тонкой очистки бумажные отработанные, загрязненные нефтепродуктами (содержание нефтепродуктов менее 15%)	4 43 114 01 20 4	4	Сбор отходов 4 класса опасности, транспортирование отходов 4 класса опасности
ткань фильтровальная шерстяная, загрязненная оксидами магния и кальция в количестве не более 5 %	4 43 211 02 62 4	4	Сбор отходов 4 класса опасности, транспортирование отходов 4 класса опасности
ткань из натуральных и смешанных волокон, загрязненная эпоксидными связующими	4 43 212 10 60 4	4	Сбор отходов 4 класса опасности, транспортирование отходов 4 класса опасности
ткань фильтровальная из полимерных волокон при очистке воздуха отработанная	4 43 221 01 62 4	4	Сбор отходов 4 класса опасности, транспортирование отходов 4 класса опасности
сетка лавсановая, загрязненная в основном хлоридами калия и натрия	4 43 221 02 61 4	4	Сбор отходов 4 класса опасности, транспортирование отходов 4 класса опасности
ткань фильтровальная из полимерных волокон, загрязненная малорастворимыми неорганическими солями кальция	4 43 221 03 62 4	4	Сбор отходов 4 класса опасности, транспортирование отходов 4 класса опасности
ткань фильтровальная из полимерных волокон, загрязненная нерастворимыми природными фосфатами и алюмосиликатами	4 43 221 04 62 4	4	Сбор отходов 4 класса опасности, транспортирование отходов 4 класса опасности
ткань фильтровальная из полимерных волокон отработанная, загрязненная пылью синтетических алюмосиликатов	4 43 221 05 61 4	4	Сбор отходов 4 класса опасности, транспортирование отходов 4 класса опасности
ткань фильтровальная из полимерных волокон отработанная, загрязненная хлоридами металлов и оксидом кремния	4 43 221 06 61 4	4	Сбор отходов 4 класса опасности, транспортирование отходов 4 класса опасности
ткань фильтровальная из разнородных материалов, загрязненная минеральными удобрениями (не более 15 %), содержащими азот, фосфор и калий	4 43 290 01 62 4	4	Сбор отходов 4 класса опасности, транспортирование отходов 4 класса опасности
бумага фильтровальная, загрязненная нефтепродуктами (содержание нефтепродуктов 15% и более)	4 43 310 11 61 3	3	Сбор отходов 3 класса опасности, транспортирование отходов 3 класса опасности
нетканые фильтровальные материалы синтетические, загрязненные нефтепродуктами (содержание нефтепродуктов 15% и более)	4 43 501 01 61 3	3	Сбор отходов 3 класса опасности, транспортирование отходов 3 класса опасности
песок кварцевый фильтров очистки природной воды, загрязненный оксидами железа	4 43 701 01 49 4	4	Сбор отходов 4 класса опасности, транспортирование отходов 4 класса опасности
песок кварцевый, загрязненный нефтепродуктами (содержание нефтепродуктов 15% и более)	4 43 701 11 39 3	3	Сбор отходов 3 класса опасности, транспортирование отходов 3 класса опасности
керамзит, загрязненный нефтепродуктами (содержание нефтепродуктов 15% и более)	4 43 751 01 49 3	3	Сбор отходов 3 класса опасности, транспортирование отходов 3 класса опасности
керамзит, загрязненный нефтепродуктами (содержание нефтепродуктов менее 15%)	4 43 751 02 49 4	4	Сбор отходов 4 класса опасности, транспортирование отходов 4 класса опасности
фильтрующая загрузка из песка и пенополиуретана, загрязненная нефтепродуктами (содержание нефтепродуктов менее 15%)	4 43 761 01 49 4	4	Сбор отходов 4 класса опасности, транспортирование отходов 4 класса опасности
фильтрующая загрузка из песка и гравия, загрязненная нефтепродуктами (содержание нефтепродуктов менее 15%)	4 43 761 02 49 4	4	Сбор отходов 4 класса опасности, транспортирование отходов 4 класса опасности
минеральная вата, отработанная при очистке дождевых сточных вод	4 43 911 11 61 4	4	Сбор отходов 4 класса опасности, транспортирование отходов 4 класса опасности

Исполняющий
обязанности начальника

(должность

уполномоченного лица)

М.П.

(подпись

уполномоченного лица)

Приложение является неотъемлемой частью лицензии

К.Ю. Елисеев

0602197
уполномоченного лица)

7

№ 077 994

(без лицензии недействительно)

Перечень конкретных видов отходов I-IV классов опасности, с которыми разрешается выполнять виды работ в составе лицензируемого вида деятельности.

Наименование конкретного вида отхода	Код отхода по ФККО	Класс опасности	Виды работ, выполняемые в составе лицензируемого вида деятельности
фильтровальные материалы из торфа, отработанные при очистке дождевых сточных вод	4 43 911 21 61 4	4	Сбор отходов 4 класса опасности, транспортирование отходов 4 класса опасности
фильтрующая загрузка из угольной крошки и опилок древесных, загрязненная нефтепродуктами (содержание нефтепродуктов менее 15%)	4 43 912 11 71 4	4	Сбор отходов 4 класса опасности, транспортирование отходов 4 класса опасности
отходы стеклолакоткани	4 51 441 01 29 4	4	Сбор отходов 4 класса опасности, транспортирование отходов 4 класса опасности
отходы пленкоасбокартона незагрязненные	4 55 310 01 20 4	4	Сбор отходов 4 класса опасности, транспортирование отходов 4 класса опасности
отходы асбестовой бумаги	4 55 320 01 20 4	4	Сбор отходов 4 класса опасности, транспортирование отходов 4 класса опасности
трубы, муфты из асбоцемента, утратившие потребительские свойства, незагрязненные	4 55 510 01 51 4	4	Сбор отходов 4 класса опасности, транспортирование отходов 4 класса опасности
листы волнистые и плоские, утратившие потребительские свойства, незагрязненные	4 55 510 02 51 4	4	Сбор отходов 4 класса опасности, транспортирование отходов 4 класса опасности
лом и отходы прочих изделий из асбоцемента незагрязненные	4 55 510 99 51 4	4	Сбор отходов 4 класса опасности, транспортирование отходов 4 класса опасности
отходы резиноасбестовых изделий незагрязненные	4 55 700 00 71 4	4	Сбор отходов 4 класса опасности, транспортирование отходов 4 класса опасности
отходы абразивных материалов в виде пыли	4 56 200 51 42 4	4	Сбор отходов 4 класса опасности, транспортирование отходов 4 класса опасности
отходы абразивных материалов в виде порошка	4 56 200 52 41 4	4	Сбор отходов 4 класса опасности, транспортирование отходов 4 класса опасности
отходы шлаковаты незагрязненные	4 57 111 01 20 4	4	Сбор отходов 4 класса опасности, транспортирование отходов 4 класса опасности
отходы базальтового волокна и материалов на его основе	4 57 112 01 20 4	4	Сбор отходов 4 класса опасности, транспортирование отходов 4 класса опасности
отходы прочих теплоизоляционных материалов на основе минерального волокна незагрязненные	4 57 119 01 20 4	4	Сбор отходов 4 класса опасности, транспортирование отходов 4 класса опасности
отходы, содержащие незагрязненные черные металлы (в том числе чугунную и/или стальную пыль), несортированные	4 61 010 03 20 4	4	Сбор отходов 4 класса опасности, транспортирование отходов 4 класса опасности, обработка отходов 4 класса
лом и отходы, содержащие несортированные цветные металлы, в виде изделий, кусков с преимущественным содержанием меди и свинца	4 62 011 01 20 3	3	Сбор отходов 3 класса опасности, транспортирование отходов 3 класса опасности, обработка отходов 3 класса
лом и отходы, содержащие несортированные цветные металлы, в виде изделий, кусков с преимущественным содержанием меди и цинка	4 62 011 02 20 3	3	Сбор отходов 3 класса опасности, транспортирование отходов 3 класса опасности, обработка отходов 3 класса
лом и отходы, содержащие несортированные цветные металлы, в виде изделий, кусков с преимущественным содержанием алюминия и меди	4 62 011 11 20 3	3	Сбор отходов 3 класса опасности, транспортирование отходов 3 класса опасности, обработка отходов 3 класса
отходы, содержащие медные сплавы (в том числе в пылевой форме), несортированные	4 62 100 99 20 4	4	Сбор отходов 4 класса опасности, транспортирование отходов 4 класса опасности, обработка отходов 4 класса
лом и отходы медных изделий без покрытий незагрязненные	4 62 110 01 51 3	3	Сбор отходов 3 класса опасности, транспортирование отходов 3 класса опасности, обработка отходов 3 класса
лом и отходы медные в кусковой форме незагрязненные	4 62 110 02 21 3	3	Сбор отходов 3 класса опасности, транспортирование отходов 3 класса опасности, обработка отходов 3 класса
лом и отходы меди несортированные незагрязненные	4 62 110 99 20 3	3	Сбор отходов 3 класса опасности, транспортирование отходов 3 класса опасности, обработка отходов 3 класса
отходы, содержащие алюминий (в том числе алюминиевую пыль), несортированные	4 62 200 99 20 4	4	Сбор отходов 4 класса опасности, транспортирование отходов 4 класса опасности, обработка отходов 4 класса

Исполняющий
обязанности начальника

(должность
уполномоченного лица)

М.П.

(подпись
уполномоченного лица)

К.Ю. Елисеев

(И.О.Фамилия
уполномоченного лица)

8

ПРИЛОЖЕНИЕ
к лицензии Федеральной службы
по надзору в сфере природопользования

№ 077 994

(без лицензии недействительно)

Перечень конкретных видов отходов I-IV классов опасности, с которыми разрешается выполнять виды работ в составе лицензируемого вида деятельности.

Наименование конкретного вида отхода	Код отхода по ФККО	Класс опасности	Виды работ, выполняемые в составе лицензируемого вида деятельности
отходы, содержащие титан (в том числе титановую пыль), несортированные	4 62 300 99 20 4	4	Сбор отходов 4 класса опасности, транспортирование отходов 4 класса опасности, обработка отходов 4 класса
лом и отходы изделий из свинца незагрязненные	4 62 400 01 51 3	3	Сбор отходов 3 класса опасности, транспортирование отходов 3 класса опасности, обработка отходов 3 класса
лом и отходы свинца в кусковой форме незагрязненные	4 62 400 02 21 3	3	Сбор отходов 3 класса опасности, транспортирование отходов 3 класса опасности, обработка отходов 3 класса
лом свинца несортированный	4 62 400 03 20 3	3	Сбор отходов 3 класса опасности, транспортирование отходов 3 класса опасности, обработка отходов 3 класса
отходы, содержащие свинец (в том числе пыль и/или опилки свинца), несортированные	4 62 400 99 20 2	2	Сбор отходов 2 класса опасности, транспортирование отходов 2 класса опасности, обработка отходов 3 класса
лом и отходы изделий из цинка незагрязненные	4 62 500 01 51 3	3	Сбор отходов 3 класса опасности, транспортирование отходов 3 класса опасности, обработка отходов 3 класса
лом и отходы цинка в кусковой форме незагрязненные	4 62 500 02 21 3	3	Сбор отходов 3 класса опасности, транспортирование отходов 3 класса опасности, обработка отходов 3 класса
лом и отходы цинка незагрязненные несортированные	4 62 500 99 20 3	3	Сбор отходов 3 класса опасности, транспортирование отходов 3 класса опасности, обработка отходов 3 класса
лом и отходы изделий из никеля и никелевых сплавов незагрязненные	4 62 600 01 51 4	4	Сбор отходов 4 класса опасности, транспортирование отходов 4 класса опасности, обработка отходов 4 класса
лом и отходы никеля и никелевых сплавов в кусковой форме незагрязненные	4 62 600 02 21 4	4	Сбор отходов 4 класса опасности, транспортирование отходов 4 класса опасности, обработка отходов 4 класса
лом и отходы никеля и никелевых сплавов несортированные	4 62 600 98 20 4	4	Сбор отходов 4 класса опасности, транспортирование отходов 4 класса опасности, обработка отходов 4 класса
отходы, содержащие никель (в том числе пыль и/или опилки никеля), несортированные	4 62 600 99 20 3	3	Сбор отходов 3 класса опасности, транспортирование отходов 3 класса опасности, обработка отходов 3 класса
лом и отходы изделий из олова незагрязненные	4 62 700 01 51 4	4	Сбор отходов 4 класса опасности, транспортирование отходов 4 класса опасности, обработка отходов 4 класса
лом и отходы олова в кусковой форме незагрязненные	4 62 700 02 21 4	4	Сбор отходов 4 класса опасности, транспортирование отходов 4 класса опасности, обработка отходов 4 класса
лом и отходы олова несортированные	4 62 700 99 20 4	4	Сбор отходов 4 класса опасности, транспортирование отходов 4 класса опасности, обработка отходов 4 класса
лом и отходы изделий из хрома и сплавов на его основе незагрязненные	4 62 800 01 51 3	3	Сбор отходов 3 класса опасности, транспортирование отходов 3 класса опасности, обработка отходов 3 класса
лом и отходы хрома и сплавов на его основе в кусковой форме незагрязненные	4 62 800 02 21 3	3	Сбор отходов 3 класса опасности, транспортирование отходов 3 класса опасности, обработка отходов 3 класса
лом и отходы, содержащие хром, несортированные	4 62 800 99 20 3	3	Сбор отходов 3 класса опасности, транспортирование отходов 3 класса опасности, обработка отходов 3 класса
лом и отходы изделий из вольфрама и сплавов на его основе незагрязненные	4 62 910 01 20 3	3	Сбор отходов 3 класса опасности, транспортирование отходов 3 класса опасности, обработка отходов 3 класса

Исполняющий
обязанности начальника

(должность
уполномоченного лица)

М.П.

(подпись
уполномоченного лица)

К.Ю. Елисеев

0602498
(И.О. Фамилия
уполномоченного лица)

Приложение является неотъемлемой частью лицензии

9

№ 077 994

(без лицензии недействительно)

Перечень конкретных видов отходов I-IV классов опасности, с которыми разрешается выполнять виды работ в составе лицензируемого вида деятельности.

Наименование конкретного вида отхода	Код отхода по ФККО	Класс опасности	Виды работ, выполняемые в составе лицензируемого вида деятельности
лампы ртутные, ртутно-кварцевые, люминесцентные, утратившие потребительские свойства	4 71 101 01 52 1	1	Сбор отходов 1 класса опасности, транспортирование отходов 1 класса опасности
отходы термометров ртутных	4 71 920 00 52 1	1	Сбор отходов 1 класса опасности, транспортирование отходов 1 класса опасности
отходы масел трансформаторных и теплонесущих, содержащих галогены	4 72 301 01 31 2	2	Сбор отходов 2 класса опасности, транспортирование отходов 2 класса опасности
системный блок компьютера, утративший потребительские свойства	4 81 201 01 52 4	4	Сбор отходов 4 класса опасности, транспортирование отходов 4 класса опасности, обработка отходов 4 класса
принтеры, сканеры, многофункциональные устройства (МФУ), утратившие потребительские свойства	4 81 202 01 52 4	4	Сбор отходов 4 класса опасности, транспортирование отходов 4 класса опасности, обработка отходов 4 класса
картриджи печатающих устройств с содержанием тонера 7 % и более отработанные	4 81 203 01 52 3	3	Сбор отходов 3 класса опасности, транспортирование отходов 3 класса опасности, обработка отходов 3 класса
картриджи печатающих устройств с содержанием тонера менее 7 % отработанные	4 81 203 02 52 4	4	Сбор отходов 4 класса опасности, транспортирование отходов 4 класса опасности, обработка отходов 4 класса
клавиатура, манипулятор «мышь» с соединительными проводами, утратившие потребительские свойства	4 81 204 01 52 4	4	Сбор отходов 4 класса опасности, транспортирование отходов 4 класса опасности, обработка отходов 4 класса
мониторы компьютерные жидкокристаллические, утратившие потребительские свойства, в сборе	4 81 205 02 52 4	4	Сбор отходов 4 класса опасности, транспортирование отходов 4 класса опасности, обработка отходов 4 класса
светильник шахтный головной в комплекте	4 82 421 01 52 3	3	Сбор отходов 3 класса опасности, транспортирование отходов 3 класса опасности, обработка отходов 3 класса
зола от сжигания угля малоопасная	6 11 100 01 40 4	4	Сбор отходов 4 класса опасности, транспортирование отходов 4 класса опасности
шлак от сжигания угля малоопасный	6 11 200 01 21 4	4	Сбор отходов 4 класса опасности, транспортирование отходов 4 класса опасности
золшлаковая смесь от сжигания углей малоопасная	6 11 400 01 20 4	4	Сбор отходов 4 класса опасности, транспортирование отходов 4 класса опасности
зола от сжигания древесного топлива умеренно опасная	6 11 900 01 40 4	4	Сбор отходов 4 класса опасности, транспортирование отходов 4 класса опасности
зола от сжигания торфа	6 11 900 03 40 4	4	Сбор отходов 4 класса опасности, транспортирование отходов 4 класса опасности
зола от сжигания лузги подсолнечной	6 11 910 01 49 4	4	Сбор отходов 4 класса опасности, транспортирование отходов 4 класса опасности
отходы из жилищ несортированные (исключая крупногабаритные)	7 31 110 01 72 4	4	Сбор отходов 4 класса опасности, транспортирование отходов 4 класса опасности, Обработка отходов IV класса опасности,
мусор и смет уличный	7 31 200 01 72 4	4	Сбор отходов 4 класса опасности, транспортирование отходов 4 класса опасности, Обработка отходов IV класса опасности,
мусор от офисных и бытовых помещений организаций несортированный (исключая крупногабаритный)	7 33 100 01 72 4	4	Сбор отходов 4 класса опасности, транспортирование отходов 4 класса опасности, Обработка отходов IV класса опасности,
мусор и смет производственных помещений малоопасный	7 33 210 01 72 4	4	Сбор отходов 4 класса опасности, транспортирование отходов 4 класса опасности, Обработка отходов IV класса опасности,
мусор и смет от уборки складских помещений малоопасный	7 33 220 01 72 4	4	Сбор отходов 4 класса опасности, транспортирование отходов 4 класса опасности, Обработка отходов IV класса опасности,
смет с территории гаража, автостоянки малоопасный	7 33 310 01 71 4	4	Сбор отходов 4 класса опасности, транспортирование отходов 4 класса опасности, Обработка отходов IV класса опасности,

Исполняющий
обязанности начальника

(должность

уполномоченного лица)

М.П.

(подпись

уполномоченного лица)

К.Ю. Елисеев

(И.О.Фамилия

уполномоченного лица)

10

ПРИЛОЖЕНИЕ
к лицензии Федеральной службы
по надзору в сфере природопользования

№ 077 994

(без лицензии недействительно)

Перечень конкретных видов отходов I-IV классов опасности, с которыми разрешается выполнять виды работ в составе лицензируемого вида деятельности.

Наименование конкретного вида отхода	Код отхода по ФККО	Класс опасности	Виды работ, выполняемые в составе лицензируемого вида деятельности
смет с территории автозаправочной станции малоопасный	7 33 310 02 71 4	4	Сбор отходов 4 класса опасности, транспортирование отходов 4 класса опасности, Обработка отходов IV класса опасности,
смет с территории предприятия малоопасный	7 33 390 01 71 4	4	Сбор отходов 4 класса опасности, транспортирование отходов 4 класса опасности, Обработка отходов IV класса опасности,
отходы кухонь и организаций общественного питания несортированные прочие	7 36 100 02 72 4	4	Сбор отходов 4 класса опасности, транспортирование отходов 4 класса опасности, Обработка отходов IV класса опасности,
отходы (мусор) от уборки помещений гостиниц, отелей и других мест временного проживания несортированные	7 36 210 01 72 4	4	Сбор отходов 4 класса опасности, транспортирование отходов 4 класса опасности, Обработка отходов IV класса опасности,
смет с территории автозаправочной станции малоопасный	7 33 310 02 71 4	4	Сбор отходов 4 класса опасности, транспортирование отходов 4 класса опасности, Обработка отходов IV класса опасности,
отходы (мусор) от уборки электроподвижного состава метрополитена	7 34 202 01 72 4	4	Сбор отходов 4 класса опасности, транспортирование отходов 4 класса опасности, Обработка отходов IV класса опасности,
отходы (мусор) от уборки помещений парикмахерских, салонов красоты, соляриев	7 39 410 01 72 4	4	Сбор отходов 4 класса опасности, транспортирование отходов 4 класса опасности, Обработка отходов IV класса опасности,
смесь отходов пластмассовых изделий при сортировке твердых коммунальных отходов	7 41 110 01 72 4	4	Сбор отходов 4 класса опасности, транспортирование отходов 4 класса опасности,
отходы с решеток станции снеготаяния	7 47 910 01 72 4	4	Сбор отходов 4 класса опасности, транспортирование отходов 4 класса опасности, Обработка отходов IV класса опасности,
древесные отходы от сноса и разборки зданий	8 12 101 01 72 4	4	Сбор отходов 4 класса опасности, транспортирование отходов 4 класса опасности, Обработка отходов IV класса опасности,
мусор от сноса и разборки зданий несортированный	8 12 901 01 72 4	4	Сбор отходов 4 класса опасности, транспортирование отходов 4 класса опасности, Обработка отходов IV класса опасности,
отходы затвердевшего строительного раствора в кусковой форме	8 22 401 01 21 4	4	Сбор отходов 4 класса опасности, транспортирование отходов 4 класса опасности
обрезь и лом гипсокартонных листов	8 24 110 01 20 4	4	Сбор отходов 4 класса опасности, транспортирование отходов 4 класса опасности
отходы шпатлевки	8 24 900 01 29 4	4	Сбор отходов 4 класса опасности, транспортирование отходов 4 класса опасности
отходы рубероида	8 26 210 01 51 4	4	Сбор отходов 4 класса опасности, транспортирование отходов 4 класса опасности
отходы толи	8 26 220 01 51 4	4	Сбор отходов 4 класса опасности, транспортирование отходов 4 класса опасности
отходы линолеума незагрязненные	8 27 100 01 51 4	4	Сбор отходов 4 класса опасности, транспортирование отходов 4 класса опасности
смесь незагрязненных строительных материалов на основе полимеров, содержащая поливинилхлорид	8 27 990 01 72 4	4	Сбор отходов 4 класса опасности, транспортирование отходов 4 класса опасности
лом асфальтовых и асфальтобетонных покрытий	8 30 200 01 71 4	4	Сбор отходов 4 класса опасности, транспортирование отходов 4 класса опасности
отходы (остатки) песчано-гравийной смеси при строительных, ремонтных работах	8 90 000 02 49 4	4	Сбор отходов 4 класса опасности, транспортирование отходов 4 класса опасности
лом асфальтовых и асфальтобетонных покрытий	8 30 200 01 71 4	4	Сбор отходов 4 класса опасности, транспортирование отходов 4 класса опасности
шпалы железнодорожные деревянные, пропитанные антисептическими средствами, отработанные	8 41 000 01 51 3	3	Сбор отходов 4 класса опасности, транспортирование отходов 4 класса опасности
отходы грунта, снятого при ремонте железнодорожного полотна, загрязненного нефтепродуктами, малоопасные	8 42 201 02 49 4	4	Сбор отходов 4 класса опасности, транспортирование отходов 4 класса опасности

Исполняющий
обязанности начальника

(должность
уполномоченного лица)

М.П.

(подпись)

уполномоченного лица)

К.Ю. Елисеев

0602499
(И.О. Фамилия,
уполномоченного лица)

Приложение является неотъемлемой частью лицензии

№ 077 994

(без лицензии недействительно)

Перечень конкретных видов отходов I-IV классов опасности, с которыми разрешается выполнять виды работ в составе лицензируемого вида деятельности.

Наименование конкретного вида отхода	Код отхода по ФККО	Класс опасности	Виды работ, выполняемые в составе лицензируемого вида деятельности
отходы (мусор) от строительных и ремонтных работ	8 90 000 01 72 4	4	Сбор отходов 4 класса опасности, транспортирование отходов 4 класса опасности, Обработка отходов IV класса опасности,
шпатели отработанные, загрязненные штукатурными материалами	8 91 120 01 52 4	4	Сбор отходов 4 класса опасности, транспортирование отходов 4 класса опасности
шлак очистки емкостей и трубопроводов от нефти и нефтепродуктов	9 11 200 02 39 3	3	Сбор отходов 3 класса опасности, транспортирование отходов 3 класса опасности
лом футеровки миксеров алюминиевого производства	9 12 110 01 21 4	4	Сбор отходов 4 класса опасности, транспортирование отходов 4 класса опасности
лом футеровки пламенных печей и печей переплава алюминиевого производства	9 12 110 02 21 4	4	Сбор отходов 4 класса опасности, транспортирование отходов 4 класса опасности
лом футеровки разливочных и вакуумных ковшей алюминиевого производства	9 12 110 03 21 4	4	Сбор отходов 3 класса опасности, транспортирование отходов 3 класса опасности
шлак сварочный	9 19 100 02 20 4	4	Сбор отходов 4 класса опасности, транспортирование отходов 4 класса опасности
песок, загрязненный нефтью или нефтепродуктами (содержание нефти или нефтепродуктов 15 % и более)	9 19 201 01 39 3	3	Сбор отходов 3 класса опасности, транспортирование отходов 3 класса опасности
песок, загрязненный нефтью или нефтепродуктами (содержание нефти или нефтепродуктов менее 15 %)	9 19 201 02 39 4	4	Сбор отходов 4 класса опасности, транспортирование отходов 4 класса опасности
сальниковая набивка асбесто-графитовая промасленная (содержание масла 15 % и более)	9 19 202 01 60 3	3	Сбор отходов 3 класса опасности, транспортирование отходов 3 класса опасности
сальниковая набивка асбесто-графитовая промасленная (содержание масла менее 15 %)	9 19 202 02 60 4	4	Сбор отходов 4 класса опасности, транспортирование отходов 4 класса опасности
обтирочный материал, загрязненный нефтью или нефтепродуктами (содержание нефти или нефтепродуктов 15 % и более)	9 19 204 01 60 3	3	Сбор отходов 3 класса опасности, транспортирование отходов 3 класса опасности
обтирочный материал, загрязненный нефтью или нефтепродуктами (содержание нефти или нефтепродуктов менее 15 %)	9 19 204 02 60 4	4	Сбор отходов 4 класса опасности, транспортирование отходов 4 класса опасности
опилки и стружка древесные, загрязненные нефтью или нефтепродуктами (содержание нефти или нефтепродуктов 15% и более)	9 19 205 01 39 3	3	Сбор отходов 3 класса опасности, транспортирование отходов 3 класса опасности
опилки и стружка древесные, загрязненные нефтью или нефтепродуктами (содержание нефти или нефтепродуктов менее 15%)	9 19 205 02 39 4	4	Сбор отходов 4 класса опасности, транспортирование отходов 4 класса опасности
шины пневматические автомобильные отработанные	9 21 110 01 50 4	4	Сбор отходов 4 класса опасности, транспортирование отходов 4 класса опасности
камеры пневматических шин автомобильных отработанные	9 21 120 01 50 4	4	Сбор отходов 4 класса опасности, транспортирование отходов 4 класса опасности
покрышки пневматических шин с тканевым кордом отработанные	9 21 130 01 50 4	4	Сбор отходов 4 класса опасности, транспортирование отходов 4 класса опасности
покрышки пневматических шин с металлическим кордом отработанные	9 21 130 02 50 4	4	Сбор отходов 4 класса опасности, транспортирование отходов 4 класса опасности
фильтры воздушные автотранспортных средств отработанные	9 21 301 01 52 4	4	Сбор отходов 4 класса опасности, транспортирование отходов 4 класса опасности
грунт, загрязненный нефтью или нефтепродуктами (содержание нефти или нефтепродуктов 15 % и более)	9 31 100 01 39 3	3	Сбор отходов 4 класса опасности, транспортирование отходов 4 класса опасности
грунт, загрязненный нефтью или нефтепродуктами (содержание нефти или нефтепродуктов менее 15 %)	9 31 100 03 39 4	4	Сбор отходов 4 класса опасности, транспортирование отходов 4 класса опасности



Исполняющий
обязанности начальника

(должность
уполномоченного лица)
М.П.

(подпись
уполномоченного лица)

К.Ю. Елисеев

(И.О.Фамилия
уполномоченного лица)

ДОГОВОР № 13
на оказание платных услуг по вывозу и захоронению
отходов производства и потребления 4 и 5 класса опасности

г. Новомосковск

« 01 » января 2022 г.

Муниципальное бюджетное учреждение «Районное благоустройство, ремонт дорог и тротуаров» (МБУ «Районное благоустройство»), именуемое в дальнейшем «Исполнитель», в лице директора Беспалова Игоря Викторовича, действующего на основании Устава, с одной стороны, и ООО «Полипласт Новомосковск» именуемый в дальнейшем «Заказчик», в лице генерального директора Ковалева Александра Федоровича, действующего на основании Устава с другой Стороны, заключили настоящий Договор о нижеследующем

1. ПРЕДМЕТ ДОГОВОРА

1.1. Заказчик поручает и оплачивает, а Исполнитель обязуется оказывать услуги по вывозу и захоронению отходов производства и потребления 4 и 5 класса опасности согласно приложения №1 по адресам, в объемах, сроки и тарифам, определенным настоящим Договором.

1.2. Исполнитель, с учетом имеющейся у него лицензии, предоставляет вышеуказанные услуги путем вывоза и захоронения отходов от места сбора до городского полигона ТБО (твердых бытовых отходов) г. Новомосковска, образовавшихся от деятельности Заказчика с контейнерных площадок, согласно договорным объемам.

1.3. Объем сбора и вывоза отходов определяется в соответствии с нормами накопления или исходя из фактического объема накопления отходов.

1.4. Перечень обслуживаемых объектов, их адрес, исходные данные, адрес контейнерной площадки, определены в таблице:

№	Наименование объекта	Адрес объекта	Исходные данные	Адрес контейнерной площадки
	ООО «Полипласт Новомосковск»	301653, Тульская область, г. Новомосковск, шоссе Комсомольское, 72, литера К-4, офис 1		301653, Тульская область, г. Новомосковск, шоссе Комсомольское, 72, литера К-4, офис 1

График вывоза: по заявке заказчика (письменно или по телефону в диспетчерскую службу Исполнителя 8(48762) 6-31-68

1.6. Начало оказания услуг установлено с «01» января 2022 года.

2. ПРАВА И ОБЯЗАННОСТИ СТОРОН

2.1. Исполнитель обязуется:

2.1.1. По требованию ознакомить Заказчика с документами, на основании которых Исполнитель осуществляет свою деятельность в соответствии с действующим законодательством.

2.1.2. Все работы, связанные с предоставлением Заказчику услуг по вывозу и захоронению отходов выполнять в соответствии с условиями настоящего Договора.

2.2. Исполнитель имеет право:

2.2.1. Производить перерасчет оплаты за предоставляемые услуги по настоящему Договору.

2.2.2. В случае невыполнения договорных обязательств Заказчиком, Исполнитель имеет право телефонограммой сообщить по телефону (8 48762) 6-31-68 об имевших место нарушениях в исполнении обязательств по настоящему Договору со стороны Заказчика и вызвать на место представителя Заказчика для составления акта об имевших место нарушениях. В случае неявки представителя Заказчика составляется акт в одностороннем порядке о нарушениях или неисполнении условий настоящего Договора, который совместно с телефонограммой является документом, дающим право применять штрафные санкции за нарушение условий настоящего Договора.

2.2.3. Отказать Заказчику в предоставлении услуг, если выполнение требований Заказчика выходит за рамки производственных возможностей Исполнителя по предоставлению услуг, определенных настоящим Договором, а также в случаях несвоевременной или неполной оплаты услуг Заказчиком.

2.2.4. Приостановить исполнение настоящего Договора в одностороннем порядке в случае:

- нарушения или неисполнения Заказчиком условий настоящего Договора;
- отсутствие оплаты по договору в течение 2 месяцев, следующих за расчетным месяцем;
- не исполнение Заказчиком обязательств :не обеспечение постоянного свободного, расчищенного и подготовленного к подъезду, погрузке- разгрузке, развороту спец. автомашин Исполнителя.

Исполнитель освобождается от вывоза крупногабаритных, горевших, ядовитых, токсичных, тлеющих, строительных отходов, смешанных с жидкими отходами, листьев и веток деревьев, от выгрузки

отходов из перегруженных контейнеров, что может привести к нарушению правил охраны труда и техники безопасности для Исполнителя или причинения вреда третьим лицам.

2.2.5. Не производить перерасчет оплаты выполнения услуг, возмещения ущерба, если бездействие Исполнителя вызвано форс-мажорными обстоятельствами или виной Заказчика.

2.3. Заказчик обязуется:

2.3.2. Обеспечить сбор и хранение отходов на специально отведенных для этого местах.

2.3.3. Сообщать Исполнителю письменно не менее чем за 15 дней об изменении своего наименования, адреса, расчетного счета, реорганизации, образовании ликвидационной комиссии и иных изменениях, имеющих отношение к добросовестному исполнению условий Договора Исполнителем. 2.3.6. В полном объеме вносить плату за получаемые услуги по вывозу отходов, в соответствии с п.4 «Цена и порядок расчетов» настоящего Договора.

2.3.7. В целях надлежащего исполнения настоящего Договора, Заказчик по согласованию с Исполнителем определяет способ получения подготовленных счетов, актов выполненных работ. Возвращать Исполнителю подписанные/неподписанные акты оказанных услуг в течение 3 (трех) календарных дней с момента получения их через сотрудников Исполнителя.

2.3.8. Осуществлять контроль за выполнением Исполнителем договорных обязательств по предоставлению услуг, осуществлять учет предоставленных услуг в соответствии с актом выполненных работ.

2.3.9. Ежеквартально, не позднее 10-ого числа представлять сведения о количестве вывезенных и размещенных отходов на производственной площадке полигона ТБО г. Новомосковска согласно Приложению № 2.

2.4. Заказчик имеет право:

2.4.1. Ознакомиться с действующими на момент заключения настоящего Договора тарифами .

3. ЦЕНА И ПОРЯДОК РАСЧЕТОВ

3.1. Стоимость услуг по настоящему договору за 1 м³ составляет **652 (Шестьсот пятьдесят два) рубля 67 копеек (в т.ч. НДС) и** определяется ценой в соответствии с Постановлением администрации МО г. Новомосковск №3505 от 24.12.2021г :

- Вывоз строительных и промышленных отходов 4-5 класса опасности – 380,57 руб. за 1м³ в т.ч.НДС ;

- Складирование и изоляция строительных и промышленных отходов 4-5 класса опасности на городском полигоне ТБО г.Новомосковска – 272,10 руб. за 1 м³. в т.ч.НДС

(380,57+272,10) =652,67

3.2. Плата за негативное воздействие на окружающую среду производится согласно Федеральному закону от 24.06.1998 № 89-ФЗ (ред. От 31.12.2017) «Об отходах производства и потребления» (с изм. и доп., вступившими в силу с 01.01.2018):

- плату за твёрдые коммунальные отходы (ТКО) вносит Исполнитель (основание 89-ФЗ ст. 23 п. 5);

- плату за размещение отходов, не относящихся к ТКО, вносит Заказчик (основание 89-ФЗ ст. 23 п. 4)

3.3. Расчетным периодом по оплате является месяц.

3.4. Заказчик не позднее 10 (десяти) дней с момента подписания акта приема-передачи акта выполненных работ, оплачивает предоставленные услуги в соответствии с выставленными счетами и подписанными актами оказанных услуг.

3.5. Отказ в предоставлении услуг, приостановление действия Договора или его расторжение не освобождает Заказчика от обязанности погасить образовавшуюся задолженность за предоставленные ему услуги по настоящему Договору и дает право Исполнителю на начисление пени.

3.6. Датой оплаты считается дата поступления денежных средств на расчетный счет Исполнителя или дата внесения денежных средств в кассу Исполнителя.

3.7. По инициативе любой из Сторон проводится сверка расчетов. Одна сторона направляет, а другая сторона в течение 5 дней со дня получения подписывает акт сверки расчетов и направляет в адрес другой Стороны один экземпляр акта сверки, либо письмо с указанием причин непризнания акта.

3.8. В случае изменения, в период действия договора, тарифов на размещение отходов на полигоне, регулирующих ценообразование, стоимость работ пересчитывается Исполнителем и доводится до сведения Заказчика в течение 20 дней в письменном виде со дня официального вступления в силу вышеуказанных изменений.

4. ПОРЯДОК ПРИЕМКИ ОКАЗАННЫХ УСЛУГ

4.1. Заказчик обязан принять оказанные услуги Исполнителем, за исключением случаев, когда он вправе потребовать безвозмездного устранения недостатков в разумный срок.

4.2. В соответствии с согласованным Сторонами графиком, ответственное лицо Заказчика имеет право присутствовать в момент оказания данной услуги.

4.3. Расчет стоимости оказанных услуг осуществляется Исполнителем по расценкам за фактически произведённые рейсы и количество вывезенных отходов на основании месячного акта оказанных услуг, который не позднее последнего числа месяца предоставляется Заказчику. Данный акт подписывается Сторонами. При отказе от подписания акта кем-либо из Сторон об этом делается отметка в акте. Основания для отказа излагаются отказавшимся лицом в акте, либо для этого составляется протокол разногласий.

5. ОТВЕТСТВЕННОСТЬ СТОРОН

5.1. В случае ненадлежащего исполнения обязательств Исполнителя, Заказчик должен заявкой, в письменном виде сообщить об имевших место нарушениях и вызвать не позднее, чем на следующий день, на место представителя Исполнителя для составления акта, либо предъявить претензию в вышеуказанный срок в письменном виде. В противном случае считать, что Заказчик согласен и договорные обязательства Исполнителем выполнены качественно и в срок.

5.2. Исполнитель не несет ответственности перед Заказчиком, если неисполнение или ненадлежащее исполнение обязательств произошло вследствие вины Заказчика, либо явилось следствием обстоятельств непреодолимой силы или при иных условиях, возникших после заключения настоящего контракта в результате событий чрезвычайного характера.

5.3. За неисполнение или ненадлежащее исполнение обязательств по оплате оказываемых услуг, Заказчик уплачивает Исполнителю неустойку в виде пени, которые начисляются за каждый день просрочки Заказчиком обязательства, предусмотренного Договором, начиная со дня, следующего после дня истечения установленного Договором срока исполнения обязательства и устанавливается в размере одной трехсотой действующей на дату уплаты пени ставки рефинансирования Центрального банка Российской Федерации. Взыскание неустойки производится в судебном порядке в соответствии с требованиями действующего законодательства Российской Федерации.

6. СРОК ДЕЙСТВИЯ ДОГОВОРА И УСЛОВИЯ РАСТОРЖЕНИЯ

6.1. Условия настоящего Договора применяются к отношениям Сторон с «01» января 2022 года и действует по «31» декабря 2022 года, в части расчетов – до полного их исполнения.

6.2. Срок действия Договора продлевается на тот же срок, если ни одна из Сторон не заявила о его расторжении не менее чем за 30 дней.

6.3. Настоящий Договор составлен в 2-х экземплярах, имеющих равную юридическую силу, один из которых находится у Заказчика, другой у Исполнителя.

6.4. Договор может быть расторгнут каждой из Сторон с обязательным письменным извещением не менее чем за 30 дней.

7. ПОРЯДОК РАЗРЕШЕНИЯ СПОРОВ

7.1. Споры и разногласия, которые могут возникнуть при исполнении настоящего Договора, будут по возможности разрешаться путем переговоров между Сторонами.

7.2. В случае невозможности разрешения споров путем переговоров Стороны после реализации предусмотренной законодательством процедуры досудебного урегулирования разногласий передают их на рассмотрение в Арбитражный суд Тульской области.

8. АДРЕСА, РЕКВИЗИТЫ И ПОДПИСИ СТОРОН:**Заказчик**

ООО «Полипласт Новомосковск»

Юр/почт.адрес: 301653, Тульская область, г. Новомосковск, шоссе Комсомольское, 72, литер К-4, офис 1
Т.(848762)2-09-70,2-09-90,2-11-52
ИНН 7116019123, КПП 710150001
р/с 407 028 102 381 801 35648
В Сбербанке России (ОАО)г.Москва
к/сч 301 018 104 000 000 002 25
БИК 044 525 225

Генеральный директор
ООО «Полипласт Новомосковск»

М.П.

Исполнитель

Муниципальное бюджетное учреждение «Районное благоустройство, ремонт дорог и тротуаров» (МБУ «Районное благоустройство»)

Юр./Факт. адрес: 301650, Тульская область, г. Новомосковск, ул. Первомайская, д.70
тел./факс: 8 (48762) 6-02-72, 6-58-99
ИНН 7116159811, КПП 711601001
Р/с 03234643707240006600
К/с 40102810445370000059
в ОТДЕЛЕНИИ ТУЛА БАНКА РОССИИ/УФК по Тульской области
л/с 852.20.141.0
Управление федерального казначейства по Тульской области (МБУ «Районное благоустройство»)
БИК банка 017003983
Кор.счет 40102810445370000059
ОГРН 11971154017961
ОКПО 42761492
Директор
МБУ «Районное благоустройство»

М.П.

И.В.Беспалов/

Приложение №1
к договору №13 от 01.01.2022г

Сведения об отходах

№ п/п	Наименование вида отходов	Код отхода по ФККО	Класс опасности	Лимит т/год
1	обрезки вулканизированной резины	3 31 151 02 20 5	5	0,25
2	бой бетонных изделий	3 46 200 01 20 5	5	30
3	тара деревянная, утратившая потребительские свойства, незагрязненная	4 04 140 00 51 5	5	6,23
4	Остатки и огарки стальных сварочных электродов	9 19 100 01 20 5	5	0,159
5	абразивные круги отработанные, лом отработанных абразивных кругов	4 56 100 01 51 5	5	0,028
6	Тормозные колодки отработанные без накладок асбестовых	9 20 310 01 52 5	5	0,13
7	спецодежда из хлопчатобумажного и смешанных волокон, утратившая потребительские свойства, незагрязненная	4 02 110 01 62 4	4	1,78
8	обувь кожаная рабочая, утратившая потребительские свойства	4 03 101 00 52 4	4	0,49
9	отходы резиноасбестовых изделий незагрязненные	4 55 700 00 71 4	4	0,514
10	отходы абразивных материалов в виде порошка	4 56 200 52 41 4	4	0,03
11	смет с территории предприятия малоопасный	7 33 390 01 71 4	4	15
12	мусор от сноса и разборки зданий несортированный	8 12 901 01 72 4	4	107,07

Приложение № 2
к договору №13 от 01.01.2022г

СПРАВКА-СВЕРКА
о количестве вывезенных и размещенных отходов

за _____ 2022 год
(квартал)

№ п/п	Наименование вида отходов	Класс опасности	Количество вывезенных отходов (м ³)
1			
2			
3			
4			
5			
6			

Указанная форма справки ЕЖЕКВАРТАЛЬНО предоставляется Заказчиком Исполнителю.

Файл "МБУ Районное благоустройство"

Должность	ФИО	Результат	Дата	Комментарий
Начальник отдела; Юридический отдел	Квасова Елена Ивановна	Согласовано	18.01.2022	
Начальник отдела; Хозяйственная служба	Шеваев Дмитрий Викторович	Согласовано	18.01.2022	
Заместитель начальника отдела; Отдел управленческого учета	Новохатская Маргарита Евгеньевна	Согласовано	18.01.2022	Договор на услуги по вывозу и захоронению отходов. Условия оплаты - в течении 10 дней с момента подписания акты выполненных работ
Начальник службы; Служба экономической безопасности	Гранкин Василий Михайлович	Согласовано	18.01.2022	
Главный бухгалтер; Бухгалтерия	Кутузова Елена Станиславовна	Согласовано	20.01.2022	
Финансовый директор; Служба финансового директора	Симонова Жанна Вячеславовна	Согласовано	21.01.2022	

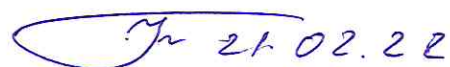
Handwritten signature and date: 21.02.22



Федеральная служба по надзору в сфере природопользования

ЛИЦЕНЗИЯ

серия 071 №00064/П

от 17 января 2020 г.

**Приокское межрегиональное Управление Федеральной службы
по надзору в сфере природопользования**

Переоформлена вместо лицензии серия 071 №00064 от 25.12.2015.

На осуществление деятельности по сбору, транспортированию, обработке,
утилизации, обезвреживанию, размещению отходов I-IV классов опасности

(указывается лицензируемый вид деятельности)

Виды работ (услуг), выполняемых (оказываемых) в составе лицензируемого
вида деятельности, в соответствии с частью 2 статьи 12 Федерального закона
«О лицензировании отдельных видов деятельности»: сбор отходов IV класса
опасности, транспортирование отходов IV класса опасности, обработка
отходов IV класса опасности, размещение отходов IV класса опасности

(указывается в соответствии с перечнем работ (услуг), установленным положением о лицензировании конкретного вида
деятельности)

[в соответствии с приложением к настоящей лицензии]

Настоящая лицензия предоставлена юридическому лицу

**Муниципальному бюджетному учреждению «Районное
благоустройство, ремонт дорог и тротуаров»**

(полное наименование юридического лица с указанием организационно-правовой формы)

МБУ «Районное благоустройство»

(сокращенное наименование юридического лица)

**Муниципальное бюджетное учреждение «Районное благоустройство,
ремонт дорог и тротуаров»**

(фирменное наименование юридического лица)

Муниципальное бюджетное учреждение

Организационно-правовая форма юридического лица

Основной государственный регистрационный
номер записи о государственной регистрации
юридического лица

1197154017961

Идентификационный номер
налогоплательщика

7105515987

0602748 *

Оборотная сторона

Место нахождения

301650, Тульская область, г. Новомосковск, ул. Первомайская, д.70

(адрес места нахождения юридического лица)

Места осуществления лицензируемого вида деятельности

[сбор отходов IV класса опасности, транспортирование отходов IV класса опасности по адресу: 301650, Тульская область, г. Новомосковск, ул. Первомайская, д.70;

обработка отходов IV класса опасности, размещение отходов IV класса опасности: Тульская область, р-н Новомосковский, г. Новомосковск, в районе бывших карьеров Кирпичного завода].

Настоящая лицензия переоформлена на срок **бессрочно**
на основании решения лицензирующего органа **от 17 января 2020 г.**
№ приказа 3-ЛНастоящая лицензия имеет 1 приложение, являющееся её неотъемлемой частью на 9 (девяти) листах.Руководитель Приокского
межрегионального Управления
Росприроднадзора

(должность уполномоченного лица)

М.П.

А.А. Богуш(Ф.И.О. уполномоченного
лица)

Лист 1 из 9

ПРИЛОЖЕНИЕ
к лицензии Федеральной службы
по надзору в сфере природопользования
серия 071 №00064/П от 17.01.2020 г.
(без лицензии не действительно)

Перечень отходов I-IV класса опасности и виды работ в составе деятельности по сбору, транспортированию, обработке, утилизации, обезвреживанию, размещению отходов I-IV классов опасности

Наименование вида отхода	Код отхода по Федеральному классификационному каталогу отходов	Класс опасности для окружающей природной среды	Виды работ, выполняемых в составе лицензируемого вида деятельности
отходы известняка, доломита и мела в виде порошка и пыли малоопасные	2 31 112 03 40 4	IV	сбор, транспортирование, размещение отходов IV класса опасности
пыль газоочистки гипсовая	2 31 122 02 42 4	IV	сбор, транспортирование, размещение отходов IV класса опасности
шлам от шлифовки кож	3 04 132 01 39 4	IV	сбор, транспортирование, размещение отходов IV класса опасности
кожная пыль (мука)	3 04 132 02 42 4	IV	сбор, транспортирование, размещение отходов IV класса опасности
пыль древесная от шлифовки натуральной чистой древесины	3 05 311 01 42 4	IV	сбор, транспортирование, размещение отходов IV класса опасности

Руководитель



А.А.Богущ

0637036 *

Приложение является неотъемлемой частью лицензии

Лист 2 из 9

ПРИЛОЖЕНИЕ
к лицензии Федеральной службы
по надзору в сфере природопользования
серия 071 №00064/П от 17.01.2020 г.
(без лицензии не действительно)

Перечень отходов I-IV класса опасности и виды работ в составе деятельности по сбору, транспортированию, обработке, утилизации, обезвреживанию, размещению отходов I-IV классов опасности

Наименование вида отхода	Код отхода по Федеральному классификационному каталогу отходов	Класс опасности для окружающей природной среды	Виды работ, выполняемых в составе лицензируемого вида деятельности
обрезь фанеры, содержащей связующие смолы	3 05 312 01 29 4	IV	сбор, транспортирование, размещение отходов IV класса опасности
опилки фанеры, содержащей связующие смолы	3 05 312 21 43 4	IV	сбор, транспортирование, размещение отходов IV класса опасности
опилки древесно-стружечных и/или древесно-волоконистых плит	3 05 313 11 43 4	IV	сбор, транспортирование, размещение отходов IV класса опасности
опилки и стружка разнородной древесины (например, содержащие опилки и стружку древесно-стружечных и/или древесно-волоконистых плит)	3 05 313 31 20 4	IV	сбор, транспортирование, размещение отходов IV класса опасности
обрезки, кусковые отходы древесно-стружечных и/или древесно-волоконистых плит	3 05 313 41 21 4	IV	сбор, транспортирование, размещение отходов IV класса опасности

Руководитель

А.А. Богуш

0637035 *

Приложение является неотъемлемой частью лицензии

Лист 3 из 9

ПРИЛОЖЕНИЕ
к лицензии Федеральной службы
по надзору в сфере природопользования
серия 071 №00064/П от 17.01.2020 г.
(без лицензии не действительно)

Перечень отходов I-IV класса опасности и виды работ в составе деятельности по сбору, транспортированию, обработке, утилизации, обезвреживанию, размещению отходов I-IV классов опасности

Наименование вида отхода	Код отхода по Федеральному классификационному каталогу отходов	Класс опасности для окружающей природной среды	Виды работ, выполняемых в составе лицензируемого вида деятельности
пыль керамическая	3 43 100 01 42 4	IV	сбор, транспортирование, размещение отходов IV класса опасности
пыль кирпичная	3 43 210 02 42 4	IV	сбор, транспортирование, размещение отходов IV класса опасности
отходы асбеста в кусковой форме	3 48 511 01 20 4	IV	сбор, транспортирование, размещение отходов IV класса опасности
шлак печей переплава алюминиевого производства	3 55 220 01 29 4	IV	сбор, транспортирование, размещение отходов IV класса опасности
песок формовочный горелый отработанный малоопасный	3 57 150 01 49 4	IV	сбор, транспортирование, размещение отходов IV класса опасности
пыль (порошок) абразивные от шлифования черных металлов с содержанием металла менее 50 %	3 61 221 02 42 4	IV	сбор, транспортирование, размещение отходов IV класса опасности

Руководитель

А.А. Богуш



0637034 *

Приложение является неотъемлемой частью лицензии

Лист 4 из 9
ПРИЛОЖЕНИЕ
 к лицензии Федеральной службы
 по надзору в сфере природопользования
 серия 071 №00064/П от 17.01.2020 г.
 (без лицензии не действительно)

Перечень отходов I-IV класса опасности и виды работ в составе деятельности по сбору, транспортированию, обработке, утилизации, обезвреживанию, размещению отходов I-IV классов опасности

Наименование вида отхода	Код отхода по Федеральному классификационному каталогу отходов	Класс опасности для окружающей природной среды	Виды работ, выполняемых в составе лицензируемого вида деятельности
спецодежда из хлопчатобумажного и смешанных волокон, утратившая потребительские свойства, незагрязненная	4 02 110 01 62 4	IV	сбор, транспортирование, размещение отходов IV класса опасности
спецодежда из синтетических и искусственных волокон, утратившая потребительские свойства, незагрязненная	4 02 140 01 62 4	IV	сбор, транспортирование, размещение отходов IV класса опасности
обувь кожаная рабочая, утратившая потребительские свойства	4 03 101 00 52 4	IV	сбор, транспортирование, размещение отходов IV класса опасности
отходы бумаги с клеевым слоем	4 05 290 02 29 4	IV	сбор, транспортирование, размещение отходов IV класса опасности
отходы бумаги и картона, содержащие отходы фотобумаги	4 05 810 01 29 4	IV	сбор, транспортирование, размещение отходов IV класса опасности

Руководитель

А.А. Богуш

0637033 *

Приложение является неотъемлемой частью лицензии

Лист 5 из 9

ПРИЛОЖЕНИЕ
к лицензии Федеральной службы
по надзору в сфере природопользования
серия 071 №00064/П от 17.01.2020 г.
(без лицензии не действительно)

Перечень отходов I-IV класса опасности и виды работ в составе деятельности по сбору, транспортированию, обработке, утилизации, обезвреживанию, размещению отходов I-IV классов опасности

Наименование вида отхода	Код отхода по Федеральному классификационному каталогу отходов	Класс опасности для окружающей природной среды	Виды работ, выполняемых в составе лицензируемого вида деятельности
отходы упаковочных материалов из бумаги и картона, загрязненные средствами моющими, чистящими и полирующими	4 05 919 01 60 4	IV	сбор, транспортирование, размещение отходов IV класса опасности
изделия текстильные прорезиненные, утратившие потребительские свойства, незагрязненные	4 31 130 01 52 4	IV	сбор, транспортирование, размещение отходов IV класса опасности
резиновые перчатки, утратившие потребительские свойства, незагрязненные	4 31 141 01 20 4	IV	сбор, транспортирование, размещение отходов IV класса опасности
резиновая обувь отработанная, утратившая потребительские свойства, незагрязненная	4 31 141 01 20 4	IV	сбор, транспортирование, размещение отходов IV класса опасности
отходы поливинилхлорида в виде пленки и изделий из нее незагрязненные	4 31 141 02 20 4	IV	сбор, транспортирование, размещение отходов IV класса опасности

Руководитель

А.А. Богуш

0637032 *

Приложение является неотъемлемой частью лицензии

Лист 6 из 9

ПРИЛОЖЕНИЕ
к лицензии Федеральной службы
по надзору в сфере природопользования
серия 071 №00064/П от 17.01.2020 г.
(без лицензии не действительно)

Перечень отходов I-IV класса опасности и виды работ в составе деятельности по сбору, транспортированию, обработке, утилизации, обезвреживанию, размещению отходов I-IV классов опасности

Наименование вида отхода	Код отхода по Федеральному классификационному каталогу отходов	Класс опасности для окружающей природной среды	Виды работ, выполняемых в составе лицензируемого вида деятельности
отходы поливинилхлорида в виде изделий или лома изделий незагрязненные	4 35 100 02 29 4	IV	сбор, транспортирование, размещение отходов IV класса опасности
песок кварцевый фильтров очистки природной воды, загрязненный оксидами железа	4 35 100 03 51 4	IV	сбор, транспортирование, размещение отходов IV класса опасности
отходы резиноасбестовых изделий незагрязненные	4 43 701 01 49 4	IV	сбор, транспортирование, размещение отходов IV класса опасности
песок кварцевый фильтров очистки природной воды, загрязненный оксидами железа	4 55 700 00 71 4	IV	сбор, транспортирование, размещение отходов IV класса опасности
отходы абразивных материалов в виде пыли	4 56 200 51 42 4	IV	сбор, транспортирование, размещение отходов IV класса опасности
отходы абразивных материалов в виде порошка	4 56 200 52 41 4	IV	сбор, транспортирование, размещение отходов IV класса опасности

Руководитель

А.А. Богуш

0637031 *

Приложение является неотъемлемой частью лицензии

Лист 7 из 9

ПРИЛОЖЕНИЕ
к лицензии Федеральной службы
по надзору в сфере природопользования
серия 071 №00064/П от 17.01.2020 г.
(без лицензии не действительно)

Перечень отходов I-IV класса опасности и виды работ в составе деятельности по сбору, транспортированию, обработке, утилизации, обезвреживанию, размещению отходов I-IV классов опасности

Наименование вида отхода	Код отхода по Федеральному классификационному каталогу отходов	Класс опасности для окружающей природной среды	Виды работ, выполняемых в составе лицензируемого вида деятельности
отходы шлаковаты незагрязненные	4 57 111 01 20 4	IV	сбор, транспортирование, размещение отходов IV класса опасности
сульфоуголь отработанный при водоподготовке	7 10 212 01 49 4	IV	сбор, транспортирование, размещение отходов IV класса опасности
Мусор с защитных решеток дождевой (ливневой) канализации	7 21 000 01 71 4	IV	сбор, транспортирование, размещение отходов IV класса опасности
отходы из жилищ несортированные (исключая крупногабаритные)	7 31 110 01 72 4	IV	сбор, обработка, размещение отходов IV класса опасности
мусор и смет уличный	7 31 200 01 72 4	IV	сбор, размещение отходов IV класса опасности
мусор от офисных и бытовых помещений организаций несортированный (исключая крупногабаритный)	7 33 100 01 72 4	IV	сбор, обработка, размещение отходов IV класса опасности

Руководитель

А.А. Богуш

0637030 *

Приложение является неотъемлемой частью лицензии

Лист 8 из 9
ПРИЛОЖЕНИЕ
к лицензии Федеральной службы
по надзору в сфере природопользования
серия 071 №00064/П от 17.01.2020 г.
(без лицензии не действительно)

Перечень отходов I-IV класса опасности и виды работ в составе деятельности по сбору, транспортированию, обработке, утилизации, обезвреживанию, размещению отходов I-IV классов опасности

Наименование вида отхода	Код отхода по Федеральному классификационному каталогу отходов	Класс опасности для окружающей природной среды	Виды работ, выполняемых в составе лицензируемого вида деятельности
мусор и смет производственных помещений малоопасный	7 33 210 01 72 4	IV	сбор, транспортирование, размещение отходов IV класса опасности
смет с территории гаража, автостоянки малоопасный	7 33 310 01 71 4	IV	сбор, транспортирование, размещение отходов IV класса опасности
растительные отходы при кошении травы на территории производственных объектов малоопасные	7 33 381 01 20 4	IV	сбор, транспортирование, размещение отходов IV класса опасности
Смет с территории предприятия малоопасный	7 33 390 01 71 4	IV	сбор, транспортирование, размещение отходов IV класса опасности
отходы (мусор) от уборки помещений гостиниц, отелей и других мест временного проживания несортированные	7 36 210 01 72 4	IV	сбор, транспортирование, размещение отходов IV класса опасности
мусор от сноса и разборки зданий несортированный	8 12 901 01 72 4	IV	сбор, транспортирование, размещение отходов IV класса опасности

Руководитель

А.А. Богуш

0637029 *

Приложение является неотъемлемой частью лицензии

Лист 9 из 9

ПРИЛОЖЕНИЕ
к лицензии Федеральной службы
по надзору в сфере природопользования
серия 071 №00064/П от 17.01.2020 г.
(без лицензии не действительно)

Перечень отходов I-IV класса опасности и виды работ в составе деятельности по сбору, транспортированию, обработке, утилизации, обезвреживанию, размещению отходов I-IV классов опасности

Наименование вида отхода	Код отхода по Федеральному классификационному каталогу отходов	Класс опасности для окружающей природной среды	Виды работ, выполняемых в составе лицензируемого вида деятельности
отходы рубероида	8 26 210 01 51 4	IV	сбор, транспортирование, размещение отходов IV класса опасности
лом асфальтовых и асфальтобетонных покрытий	8 30 200 01 71 4	IV	сбор, транспортирование, размещение отходов IV класса опасности
лом футеровки пламенных печей и печей переплава алюминиевого производства	9 12 110 02 21 4	IV	сбор, транспортирование, размещение отходов IV класса опасности

Руководитель



А.А. Богуш

0637028 *

Приложение является неотъемлемой частью лицензии

ПРИЛОЖЕНИЕ К ЛИЦЕНЗИИ ПРИЛОЖЕНИЕ К ЛИЦЕНЗИИ ПРИЛОЖЕНИЕ К ЛИЦЕНЗИИ

Прошито, пронумеровано
и скреплено гербовой печатью
на 10 (десяти) листах

Руководитель Приокского
Межрегионального Управления
Росприроднадзора А.А. Богущ

17.01.2020 г.



г. Тула

«20» мая 2019 г.

ООО «Техэколайн» (лицензия (71)-3481-СТ от 04 мая 2017 г.), именуемое в дальнейшем «Исполнитель», в лице директора Павлюкова Виталия Викторовича, действующего на основании Устава и агентского Договора с ООО «Экология» (лицензия 057 №00063/П от 24.07.2017 г.), с ООО «ЭКОСИСТЕМА» (лицензия №077914 от 25.10.2016 г.) и ООО «Полипласт Новомосковск», именуемое в дальнейшем «Заказчик», в лице генерального директора Ковалева Александра Федоровича, действующего на основании Устава, именуемые совместно «Стороны», заключили настоящий Договор о нижеследующем:

1. ПРЕДМЕТ ДОГОВОРА

1.1. В целях реализации Закона РФ № 7-ФЗ от 10.01.2002 г. «Об охране окружающей среды», Закона РФ № 89-ФЗ от 24.06.98 г. «Об отходах производства и потребления», Заказчик поручает, а Исполнитель принимает на себя обязательство выполнять комплекс работ по сбору, транспортировке и обезвреживанию нефтесодержащих и иных промышленных отходов (далее - отходы).

1.2. Исполнитель не приобретает права собственности на передаваемые для обезвреживания (утилизации) отходы и не принимает обязательств по перечислению платежей за размещение переданных ему на обезвреживание (утилизацию) отходов. Вместе с тем, Исполнитель несет ответственность в соответствии с действующим законодательством за нарушения, допущенные им при обращении с переданными ему для обезвреживания (утилизации) опасными отходами.

2. ОБЯЗАННОСТИ ЗАКАЗЧИКА

2.1. По мере накопления отходов, не реже одного раза в год, производить их передачу Исполнителю.

2.2. Заказчик обязуется передавать отходы Исполнителю до окончания отчётного периода (текущего квартала) в срок не более десяти рабочих дней со дня оплаты работ.

2.3. Доставка отходов до места обезвреживания может осуществляться непосредственно Заказчиком, либо вывозиться с территории Заказчика Исполнителем с привлечением его транспорта, либо транспортом сторонних организаций.

2.4. Оплатить услуги Исполнителя по приемке и обезвреживанию отходов на основании предварительно согласованной цены, указанной в счете, в соответствии с Приложением 1 к настоящему Договору.

2.5. Обеспечить Исполнителю условия по выполнению взятых на себя обязательств в сроки, необходимые для исполнения настоящего Договора.

3. ОБЯЗАННОСТИ ИСПОЛНИТЕЛЯ

3.1. Принять для обезвреживания отходы на основании письменной или устной заявки в сроки и в объемах, указанных в настоящем Договоре и выдать Заказчику акт приемки-передачи отходов.

3.2. Объем и номенклатура переданных Исполнителю отходов подтверждается накладной, которая выдается Заказчиком, и актом приемки-передачи, подписываемым сторонами.

3.3. Обеспечить обезвреживание переданных отходов в соответствии с нормами действующего законодательства и выдать Заказчику необходимую документацию, включая справку об обезвреживании отходов с печатью и подписью лицензированной организации для предоставления соответствующим контролирующим органам.

4. РАСЧЕТЫ И ПОРЯДОК ОПЛАТЫ

4.1. За выполнение услуг по приемке, транспортировке и обезвреживанию отходов, Заказчик выплачивает Исполнителю договорную стоимость согласно представленного счета в соответствии с действующими расценками.

4.2. Оплата оказанных услуг производится путем перечисления Заказчиком денежных средств на расчетный счет Исполнителя на условиях полной предоплаты стоимости утилизации единовременно доставляемой партии отходов.

4.3. В последнем месяце каждого текущего квартала оплата осуществляется не позднее, чем за пять рабочих дней до окончания данного отчетного периода.

4.4. Исполнитель имеет право пересмотреть стоимость работ, указанных в представленном для оплаты счете в соответствии с Приложением 1, в связи с изменением качества единовременно доставленной партии отходов и (или) изменением затрат на их обезвреживание, письменно согласовав с заказчиком.

4.5. В Приложении 1 указана расчетная денежная цена приемки отходов, с учетом затрат на их обезвреживание. Окончательная цена зависит от степени загрязненности отходов (показатели: содержание вредных и токсичных веществ, воды, механических примесей).

4.6. За доставку отходов от места приемки до места обезвреживания (в г. Орел или в г. Москва) транспортом Исполнителя или транспортом сторонних организаций, Заказчик оплачивает Исполнителю транспортные расходы. Стоимость услуг за транспортирование единовременно передаваемой партии отходов указывается в общем счете на каждую партию отходов. Стоимость транспортирования отходов транспортом Исполнителя указано в Приложении №2 к настоящему Договору.

5. ОТВЕТСТВЕННОСТЬ СТОРОН

5.1. За неисполнение или ненадлежащее исполнение обязательств по настоящему Договору стороны несут ответственность в соответствии с действующим законодательством.

5.2. Все споры или разногласия, возникающие между сторонами по настоящему Договору или в связи с ним, разрешаются путем переговоров между сторонами или через арбитражный суд по месту нахождения ответчика.

6. ОБСТОЯТЕЛЬСТВА НЕПРЕОДОЛИМОЙ СИЛЫ

6.1. Стороны освобождаются от ответственности за частичное или полное невыполнение обязательств по настоящему Договору, если оно явилось следствием непреодолимой силы, либо следствием независящих от сторон обстоятельств (природные стихийные явления, военные действия и т.п.).

6.2. Сторона, имеющая отношение к форс-мажорным обстоятельствам, должна известить другую сторону об их наступлении в течение 3 дней. Несвоевременное извещение о форс-мажорных обстоятельствах лишает соответствующую сторону права ссылаться на них в будущем.

6.3. По прекращении действия вышеуказанных обстоятельств, сторона должна без промедления известить об этом другую сторону в письменном виде.

7. ЗАКЛЮЧИТЕЛЬНЫЕ ПОЛОЖЕНИЯ

7.1 Договор заключен на срок по 31.12.2019 г. и по согласию сторон, после окончания срока, может быть продлен на неопределенный срок.

7.2. Настоящий Договор считается продленным на следующий год, если ни одна из сторон не подала другой стороне письменного уведомления о расторжении настоящего Договора не менее чем за один месяц до истечения срока его действия.

7.3. Любая из сторон может расторгнуть настоящий Договор в одностороннем порядке, письменно уведомив другую сторону о расторжении настоящего Договора в срок не менее чем за один месяц.

7.4. Все изменения и дополнения к настоящему Договору оформляются путем подписания дополнительных Соглашений.

7.5. Настоящий Договор вступает в силу с момента подписания и действует до исполнения Сторонами всех своих обязательств.

7.6. Договор составлен в двух экземплярах, имеющих одинаковую юридическую силу, по одному для каждой из сторон.

ЮРИДИЧЕСКИЕ АДРЕСА И РЕКВИЗИТЫ СТОРОН

ЗАКАЗЧИК

ООО «Полипласт Новомосковск»

Юр. адрес: 301654, Тульская область, г. Новомосковск, Комсомольское шоссе, дом 72, литера К-4, офис 1
Факт. адрес: 301654, Тульская область, г. Новомосковск, Комсомольское шоссе, дом 72, литера К-4, офис 1
ИНН 7116019123
КПП 711601001
Р/с 40702810238180135648 в
в ПАО Сбербанк
г. Москва
К/с 30101810400000000225
БИК 044525225
Тел/факс: 8 (48762) 2-09-66/2-09-67

Генеральный Директор



А.Ф. Ковалев

ИСПОЛНИТЕЛЬ

ООО «Техэколайн»

Юр. адрес: 300039, г. Тула, ул. Сурикова, д. 12-а
Факт. адрес: 300039, г. Тула, ул. Сурикова, д. 12-а
ИНН 7104506450
КПП 710401001
Р/с 40702810601250002138 в
Филиале Банк ВТБ (ПАО)
в г. Воронеж
К/с 30101810100000000835
БИК 042007835
Тел/факс: (4872) 36-13-39

Директор



В.В. Павлюков

Номенклатура отходов и стоимость работ по обезвреживанию отходов, принимаемых ООО «Техэколайн»
(цены даны без учета транспортных расходов по доставке отходов к месту обезвреживания транспортом Исполнителя)

№	Наименование отхода	Номер ФККО	Цена за ед. (руб/кг(шт))
1	Ацетон, отработанный при промывке оборудования производства эпоксидных связующих	3 15 901 01 10 3	6,00-8,00
2	Смазочно-охлаждающие масла отработанные при металлообработке	3 61 211 01 31 3	6,00-9,00
3	Эмульсии и эмульсионные смеси для шлифовки металлов отработанные, содержащие масла или нефтепродукты в количестве 15 % и более	3 61 222 01 31 3	9,00-12,00
4	Эмульсии и эмульсионные смеси для шлифовки металлов отработанные, содержащие масла или нефтепродукты в количестве менее 15%	3 61 222 02 31 4	8,00-9,00
5	Отходы растворителей на основе бензина, загрязненные оксидами железа и/или кремния	4 14 121 11 31 3	2,00-4,00
6	Отходы растворителей на основе трихлорэтилена, загрязненные минеральными маслами	4 14 111 11 10 3	6,00-9,00
7	Отходы материалов лакокрасочных на основе акриловых полимеров в водной среде	4 14 410 11 39 3	6,00-9,00
8	Отходы материалов лакокрасочных на основе алкидных смол, в среде негалогенированных органических растворителей	4 14 420 11 39 3	6,00-10,00
9	Остатки дизельного топлива, утратившего потребительские свойства	4 06 910 01 10 3	0,00-2,00
10	Смеси нефтепродуктов, собранные при зачистке средств хранения и транспортирования нефти и нефтепродуктов	4 06 390 01 31 3	0,00-2,00
11	Смеси нефтепродуктов прочие, извлекаемые из очистных сооружений нефтесодержащих вод, содержащие нефтепродукты более 70%	4 06 350 11 32 3	2,00-3,00
12	Остатки керосина авиационного, утратившего потребительские свойства	4 06 910 02 31 3	0,00-2,00
13	Отходы минеральных масел моторных	4 06 110 01 31 3	0,00-2,00
14	Отходы минеральных масел гидравлических, не содержащих галогены	4 06 120 01 31 3	0,00-2,00
15	Отходы минеральных масел промышленных	4 06 130 01 31 3	0,00-2,00
16	Отходы минеральных масел трансформаторных, не содержащих галогены	4 06 140 01 31 3	0,00-2,00
17	Отходы минеральных масел трансмиссионных	4 06 150 01 31 3	0,00-2,00
18	Отходы минеральных масел компрессорных	4 06 166 01 31 3	0,00-2,00
19	Нефтяные промывочные жидкости, утратившие потребительские свойства, не загрязненные веществами 1-2 классов опасности	4 06 310 01 31 3	1,00-3,00
20	Отходы синтетических и полусинтетических масел моторных	4 13 100 01 31 3	0,00-2,00
21	Отходы синтетических и полусинтетических масел промышленных	4 13 200 01 31 3	0,00-2,00
22	Отходы синтетических и полусинтетических электроизоляционных	4 13 300 01 31 3	0,00-2,00
23	Отходы синтетических и полусинтетических масел компрессорных	4 13 400 01 31 3	0,00-2,00
24	Отходы прочих синтетических масел	4 13 500 01 31 3	0,00-2,00
25	Силиконовые масла, утратившие потребительские свойства	4 19 501 01 10 3	0,00-2,00
26	Всплывшие нефтепродукты из нефтеловушек и аналогичных сооружений	4 06 350 01 31 3	4,50-5,50
27	Фильтры воздушные автотранспортных средств отработанные	9 21 301 01 52 4	12,0 за 1 шт
28	Фильтры очистки масла автотранспортных средств отработанные	9 21 302 01 52 3	20,0 за 1 шт
29	Фильтры очистки топлива автотранспортных средств отработанные	9 21 303 01 52 3	16,0 за 1 шт
30	Тормозные колодки отработанные с остатками накладок асбестовых	9 20 310 02 52 4	4,00
31	Отходы антифризов на основе этиленгликоля	9 21 210 01 31 3	8,00
32	Обтирочный материал, загрязненный нефтью или нефтепродуктами (содержание нефти или нефтепродуктов 15 % и более)	9 19 204 01 60 3	3,00-5,00
33	Обтирочный материал, загрязненный нефтью или нефтепродуктами (содержание нефти или нефтепродуктов менее 15%)	9 19 204 02 60 4	2,00-3,00
34	Спецодежда из хлопчатобумажного и смешанных волокон, утратившая потребительские свойства, незагрязненная	4 02 110 01 62 4	2,00
35	Спецодежда из натуральных, синтетических, искусственных и шерстяных волокон, загрязненная нефтепродуктами (содержание нефтепродуктов менее 15%)	4 02 312 01 62 4	5,00
36	Обувь кожаная рабочая, утратившая потребительские свойства	4 03 101 00 52 4	3,00-5,00
37	Шлам очистки емкостей и трубопроводов от нефти и нефтепродуктов	9 11 200 02 39 3	10,00-20,00
38	Осадок механической очистки нефтесодержащих сточных вод, содержащий нефтепродукты в количестве 15 % и более	7 23 102 01 39 3	5,00-9,00
39	Осадок механической очистки нефтесодержащих сточных вод, содержащий нефтепродукты в количестве менее 15%	7 23 102 02 39 4	2,00-4,00
40	Осадок (шлам) механической очистки нефтесодержащий нефтепродукты в количестве менее 15%, обводненный	7 23 101 01 39 4	2,00-4,00
41	Осадок очистных сооружений дождевой (ливневой) канализации малоопасный	7 21 100 01 39 4	2,00-3,00
42	Отходы битума нефтяного	3 08 241 01 21 4	3,00-7,00
43	Тара из черных металлов, загрязненная нефтепродуктами (содержание нефтепродуктов 15% и более)	4 68 111 01 51 3	8,00-10,00
44	Тара из черных металлов, загрязненная нефтепродуктами (содержание нефтепродуктов менее 15%)	4 68 111 02 51 4	3,00-5,00
45	Тара из черных металлов, загрязненная лакокрасочными материалами (содержание 5% и более)	4 68 112 01 51 3	10,00-12,00
46	Тара из черных металлов, загрязненная лакокрасочными материалами (содержание менее 5%)	4 68 112 02 51 4	4,00-6,00
47	Тара полиэтиленовая, загрязненная лакокрасочными материалами (содержание 5% и более)	4 38 111 01 51 3	12,00-15,00
48	Тара полиэтиленовая, загрязненная лакокрасочными материалами (содержание менее 5%)	4 38 111 02 51 4	6,00-8,00
49	Тара полиэтиленовая, загрязненная негалогенированными органическими растворителями (содержание менее 15%)	4 38 113 02 51 4	5,00-7,00
50	Песок, загрязненный нефтью или нефтепродуктами (содержание нефти или нефтепродуктов 15 % и более)	9 19 201 01 39 3	5,00-9,00

№	Наименование отхода	Приложение К (продолжение)	Номер ФККО	Цена за ед. (руб/кг(шт))
51	Песок, загрязненный нефтью или нефтепродуктами (содержание нефти или нефтепродуктов менее 15%)		9 19 201 02 39 4	3,00-4,00
52	Отходы песка от очистных и пескоструйных устройств		3 63 110 01 49 4	2,00-3,00
53	Опилки и стружка древесные, загрязненные нефтью или нефтепродуктами (содержание нефти или нефтепродуктов 15% и более)		9 19 205 01 39 3	4,00-5,00
54	Опилки и стружка древесные, загрязненные нефтью или нефтепродуктами (содержание нефти или нефтепродуктов менее 15%)		9 19 205 02 39 4	2,00-3,00
55	Окалина замасленная прокатного производства с содержанием масла 15% и более		3 51 501 01 39 3	4,00-5,00
56	Окалина замасленная прокатного производства с содержанием масла менее 15 %		3 51 501 02 29 4	3,00-4,00
57	Шлам шлифовальный маслосодержащий		3 61 222 03 39 3	8,00-9,00
58	Шлак сварочный		9 19 100 02 20 4	4,50-5,50
59	Инструменты лакокрасочные (кисти, валики), загрязненные лакокрасочными материалами (в количестве 5% и более)		8 91 110 01 52 3	10,00-12,00
60	Фильтры окрасочных камер из химических волокон отработанные, загрязненные лакокрасочными материалами		4 43 103 21 61 3	10,00-12,00
61	Фильтры окрасочных камер картонные отработанные, загрязненные лакокрасочными материалами		4 43 103 11 61 3	9,00-11,00
62	Угольные фильтры отработанные, загрязненные нефтепродуктами (содержание нефтепродуктов 15% и более)		4 43 101 01 52 3	8,00-10,00
63	Коксовые массы отработанные, загрязненные нефтепродуктами (содержание нефтепродуктов менее 15%)		4 42 505 02 20 4	6,00-8,00
64	Уголь активированный отработанный, загрязненный нефтепродуктами (содержание нефтепродуктов 15 % и более)		4 42 504 01 20 3	6,00-8,00
65	Уголь активированный отработанный, загрязненный негалогенированными органическими веществами (содержание менее 15%)		4 42 504 11 20 4	4,00-6,00
66	Грунт, загрязненный нефтью или нефтепродуктами (содержание нефти или нефтепродуктов 15% и более)		9 31 100 01 39 3	5,00-10,00
67	Грунт, загрязненный нефтью или нефтепродуктами (содержание нефти или нефтепродуктов менее 15%)		9 31 100 03 39 4	2,00-4,00
68	Ил избыточный биологических очистных сооружений в смеси с осадком механической очистки хозяйственно-бытовых и смешанных сточных вод		7 22 201 11 39 4	4,00-7,00
69	Пыль (порошок) абразивные от шлифования черных металлов с содержанием металла менее 50%		3 61 221 02 42 4	6,00-7,00
70	Отходы фото- и киноплёнки		4 17 150 01 29 4	5,00-6,00
71	Отходы резиноасбестовых изделий незагрязненные		4 55 700 00 71 4	7,00-10,00
72	Отходы абразивных материалов в виде пыли		4 56 200 51 42 4	2,00-4,00
73	Отходы абразивных материалов в виде порошка		4 56 200 52 41 4	2,00-4,00
74	Лом и отходы медные в кусковой форме незагрязненные		4 62 110 02 21 3	0,00
75	Лом и отходы меди несортированные незагрязненные		4 62 110 99 20 3	0,00
76	Лом и отходы свинца в кусковой форме незагрязненные		4 62 400 02 21 3	0,00
77	Лом и отходы никеля и никелевых сплавов в кусковой форме незагрязненные		4 62 600 02 21 4	0,00
78	Пыль графитная		3 48 530 01 42 4	4,00-6,00
79	Пыль газоочистки гипсовая		2 31 122 02 42 4	5,00-7,00
80	Пыль газоочистки черных металлов незагрязненная		3 61 231 01 42 4	5,00-7,00
81	Шлаки сталеплавильные		3 51 210 21 20 4	2,00-4,00
82	Шлак печей переплава алюминиевого производства		3 55 220 01 29 4	2,00-4,00

1. Окончательная цена зависит от степени загрязненности отходов (показатели: содержание вредных и токсичных веществ - %, вода - %, механические примеси - %).

2. Возможность приемки данных отходов определяется на основании представленных результатов анализов и экологических паспортов.

- В расценки входит стоимость затрат на переработку и (или) обезвреживание нефтесодержащих отходов.
- Цены даны без учета стоимости транспортировки отходов до места утилизации и др. накладных расходов.
- Погрузочные работы в обязанности Исполнителя не входят.
- Исполнитель не является плательщиком НДС.

Генеральный директор
ООО «Полипласт Новомосковск»



А.Ф. Ковалев

Директор ООО «Техэколайн»



В.В. Павлюков

Транспортные услуги по транспортированию опасных отходов ООО «Техэколайн»

1. Сбор отработанных масел (не смешанных с водой и нефтяными шламами) с предприятий и организаций Тульской области производится бесплатно. Факт передачи подтверждается актом приемки-передачи и транспортной накладной с последующим предоставлением справки для контролирующих органов.

2. Стоимость транспортирования иных твердых отходов и жидких отходов в таре от места приемки, расположенного в черте города Тулы, до места обезвреживания (в г. Орел или г. Москва) транспортом исполнителя (а/м ГАЗ-3302 «Газель») общей массой от 600 до 1800 кг составляет – 2500 руб. за 1 тонну отходов. При вывозе отходов с предприятий и организаций, расположенных в районах Тульской области, к данной стоимости транспортирования добавляется плата за дополнительное расстояние до места приемки от областного центра и обратно из расчета 16 руб за 1 км.

Минимальная стоимость одного выезда на промышленные предприятия, расположенные в черте города Тулы, для вывоза отходов общей массой от 1 до 600 кг составляет 1500 руб. При вывозе отходов с предприятий и организаций, расположенных в районах Тульской области, к данной стоимости транспортирования добавляется плата за дополнительное расстояние до места приемки от областного центра и обратно из расчета 16 руб за 1 км.

3. Стоимость транспортирования иных жидких отходов цистерной от места приемки, расположенного в черте города Тулы, до места обезвреживания (в г. Орел или г. Москва) транспортом исполнителя (а/м ГАЗ-3309 КО-503В-2) общей массой от 1 до 3800 кг составляет – 2500 руб. за 1 тонну отходов. При вывозе отходов с предприятий и организаций, расположенных в районах Тульской области, к данной стоимости транспортирования добавляется плата за дополнительное расстояние до места приемки от областного центра и обратно из расчета 36 руб за 1 км.

4. Стоимость единовременного транспортирования твердых отходов и жидких отходов в таре общей массой свыше 1800 кг, а также жидких отходов цистерной общей массой свыше 3800 кг от места приемки до места обезвреживания (в г. Орел или г. Москва) специализированным транспортом сторонних организаций рассчитывается по тарифам на перевозку опасных грузов, установленных в данных организациях на момент вывоза отходов.

5. В отдельных случаях стоимость транспортирования отходов может быть пересмотрена в сторону понижения или повышения по договоренности Сторон.

Генеральный директор
ООО «Полипласт Новомосковск»



А.Ф. Ковалев

Директор ООО «Техэколайн»



В.В. Павлюков



Федеральная служба по надзору в сфере природопользования

ЛИЦЕНЗИЯ

(71)-3481-СТ

от 4 мая 2017 г.

Управление Федеральной службы по надзору в сфере
природопользования по Тульской области

Переоформлена вместо лицензии серия 071 №00092 от 03.03.2016г

Деятельность по сбору, транспортированию, обработке, утилизации,
обезвреживанию, размещению отходов I-IV классов опасности

(указывается лицензируемый вид деятельности)

Виды работ (услуг), выполняемых (оказываемых) в составе лицензи-
руемого вида деятельности, в соответствии с частью 2 статьи 12
Федерального закона «О лицензировании отдельных видов
деятельности»: сбор отходов III класса опасности, сбор отходов IV
класса опасности, транспортирование отходов III класса опасности,
транспортирование отходов IV класса опасности

(указывается в соответствии с перечнем работ (услуг), установленным положением о лицензировании конкретного вида деятельности)

[в соответствии с приложением к настоящей лицензии]

Настоящая лицензия предоставлена юридическому лицу

Общество с ограниченной ответственностью ООО «Техэколайн»

(полное наименование юридического лица с указанием организационно-правовой формы)

ООО «Техэколайн»

(сокращенное наименование юридического лица)

Общество с ограниченной ответственностью ООО «Техэколайн»

(фирменное наименование юридического лица)

общество с ограниченной ответственностью

Организационно-правовая форма юридического лица

Основной государственный регистрационный но-
мер записи о государственной регистрации
юридического лица

1087154038201

Идентификационный номер
налогоплательщика

7104506450

0602657 *

Оборотная сторона

Место нахождения

300039, г. Тула, ул. Сурикова, д. 12-а

(адрес места нахождения юридического лица)

Места осуществления лицензируемого вида деятельности
[сбор отходов III класса опасности, сбор отходов IV класса опасности,
транспортирование отходов III класса опасности, транспортирование
отходов IV класса опасности
по адресу: Тульская область, г. Тула, ул. Новотульская, д. 8]

Настоящая лицензия предоставлена на срок
на основании решения лицензирующего органа
№ приказа 129-н

бессрочно
от 4 мая 2017 г.

Настоящая лицензия имеет 1 приложение, являющееся её
неотъемлемой частью на 11 (одиннадцати) листах

Руководитель Управления
Росприроднадзора по Тульской
области

(должность уполномоченного лица)

М.П.



(подпись)

И.М. Заботина

(Ф.И.О. уполномоченного лица)

Лист 1 из 11
ПРИЛОЖЕНИЕк лицензии Федеральной службы
по надзору в сфере природопользования

(71)-3481-СТ от 04.05.2017 г.

(без лицензии не действительно)

Перечень отходов I-IV класса опасности и виды работ в составе деятельности по сбору, транспортированию, обработке, утилизации, обезвреживанию, размещению отходов I-IV классов опасности

Наименование вида отходов по ФККО	Код отхода по Федеральному классификационному каталогу отходов	Класс опасности для окружающей среды	Виды работ, выполняемых в составе лицензируемого вида деятельности
Окалина замазленная прокатного производства с содержанием масла 15% и более	3 51 501 01 39 3	3	сбор отходов III класса опасности, транспортирование отходов III класса опасности
Смазочно-охлаждающие масла отработанные при металлообработке	3 61 211 01 31 3	3	сбор отходов III класса опасности, транспортирование отходов III класса опасности
Эмульсии и эмульсионные смеси для шлифовки металлов отработанные, содержащие масла или нефтепродукты в количестве 15% и более	3 61 222 01 31 3	3	сбор отходов III класса опасности, транспортирование отходов III класса опасности
Шлам шлифовальный маслосодержащий	3 61 222 03 39 3	3	сбор отходов III класса опасности, транспортирование отходов III класса опасности
Отходы минеральных масел моторных	4 06 110 01 31 3	3	сбор отходов III класса опасности, транспортирование отходов III класса опасности
Отходы минеральных масел гидравлических, не содержащих галогены	4 06 120 01 31 3	3	сбор отходов III класса опасности, транспортирование отходов III класса опасности
Отходы минеральных масел промышленных	4 06 130 01 31 3	3	сбор отходов III класса опасности, транспортирование отходов III класса опасности
Отходы минеральных масел трансформаторных, не содержащих галогены	4 06 140 01 31 3	3	сбор отходов III класса опасности, транспортирование отходов III класса опасности

Руководитель



И.М. Заботина

0602176 *

Лист 2 из 11
ПРИЛОЖЕНИЕк лицензии Федеральной службы
по надзору в сфере природопользования

(71)-3481-СТ от 04.05.2017 г.

(без лицензии не действительно)

Наименование вида отхода	Код отхода по Федеральному классификационному каталогу отходов	Класс опасности для окружающей природной среды	Виды работ, выполняемых в составе лицензируемого вида деятельности
Отходы минеральных масел трансмиссионных	4 06 150 01 31 3	3	сбор отходов III класса опасности, транспортирование отходов III класса опасности
Отходы минеральных масел компрессорных	4 06 166 01 31 3	3	сбор отходов III класса опасности, транспортирование отходов III класса опасности
Воспыхившие нефтепродукты из нефтеловушек и аналогичных сооружений	4 06 350 01 31 3	3	сбор отходов III класса опасности, транспортирование отходов III класса опасности
Смеси нефтепродуктов, собранные при зачистке средств хранения и транспортирования нефти и нефтепродуктов	4 06 390 01 31 3	3	сбор отходов III класса опасности, транспортирование отходов III класса опасности
Отходы растворителей на основе трихлорэтилена, загрязненные минеральными маслами	4 14 111 11 10 3	3	сбор отходов III класса опасности, транспортирование отходов III класса опасности
Отходы растворителей на основе бензина, загрязненные оксидами железа и/или кремния	4 14 121 11 31 3	3	сбор отходов III класса опасности, транспортирование отходов III класса опасности
Отходы материалов лакокрасочных на основе акриловых полимеров в водной среде	4 14 410 11 39 3	3	сбор отходов III класса опасности, транспортирование отходов III класса опасности
Тара полиэтиленовая, загрязненная лакокрасочными материалами (содержание 5% и более)	4 38 111 01 51 3	3	сбор отходов III класса опасности, транспортирование отходов III класса опасности

Руководитель

И.М. Заботина

0602177 *

Лист 3 из 11

ПРИЛОЖЕНИЕ

к лицензии Федеральной службы
по надзору в сфере природопользования

(71)-3481-СТ от 04.05.2017 г.

(без лицензии не действительно)

Наименование вида отхода	Код отхода по Федеральному классификационному каталогу отходов	Класс опасности для окружающей природной среды	Виды работ, выполняемых в составе лицензируемого вида деятельности
Уголь активированный отработанный, загрязненный нефтепродуктами (содержание нефтепродуктов 15 % и более)	4 42 504 01 20 3	3	сбор отходов III класса опасности, транспортирование отходов III класса опасности
Фильтры окрасочных камер из химических волокон отработанные, загрязненные лакокрасочными материалами	4 43 103 21 61 3	3	сбор отходов III класса опасности, транспортирование отходов III класса опасности
Тара из черных металлов, загрязненная нефтепродуктами (содержание нефтепродуктов 15% и более)	4 68 111 01 51 3	3	сбор отходов III класса опасности, транспортирование отходов III класса опасности
Тара из черных металлов, загрязненная лакокрасочными материалами (содержание 5% и более)	4 68 112 01 51 3	3	сбор отходов III класса опасности, транспортирование отходов III класса опасности
Осадок механической очистки нефтесодержащих сточных вод, содержащий нефтепродукты в количестве 15 % и более	7 23 102 01 39 3	3	сбор отходов III класса опасности, транспортирование отходов III класса опасности
Шлам очистки емкостей и трубопроводов от нефти и нефтепродуктов	9 11 200 02 39 3	3	сбор отходов III класса опасности, транспортирование отходов III класса опасности

Руководитель

И.М. Заботина

0602178 *

Приложение является неотъемлемой частью лицензии

Лист 4 из 11
ПРИЛОЖЕНИЕк лицензии Федеральной службы
по надзору в сфере природопользования

(71)-3481-СТ от 04.05.2017 г.

(без лицензии не действует)

Перечень отходов I-IV класса опасности и виды работ в составе деятельности по сбору, транспортированию, обработке, утилизации, обезвреживанию, размещению отходов I-IV классов опасности

Наименование вида отхода	Код отхода по Федеральному классификационному каталогу отходов	Класс опасности для окружающей природной среды	Виды работ, выполняемых в составе лицензируемого вида деятельности
Песок, загрязненный нефтью или нефтепродуктами (содержание нефти или нефтепродуктов 15 % и более)	9 19 201 01 39 3	3	сбор отходов III класса опасности, транспортирование отходов III класса опасности
Обтирочный материал, загрязненный нефтью или нефтепродуктами (содержание нефти или нефтепродуктов 15 % и более)	9 19 204 01 60 3	3	сбор отходов III класса опасности, транспортирование отходов III класса опасности
Опилки и стружки древесные, загрязненные нефтью или нефтепродуктами (содержание нефти или нефтепродуктов 15% и более)	9 19 205 01 39 3	3	сбор отходов III класса опасности, транспортирование отходов III класса опасности
Фильтры очистки масла автотранспортных средств отработанные	9 21 302 01 52 3	3	сбор отходов III класса опасности, транспортирование отходов III класса опасности
Фильтры очистки топлива автотранспортных средств отработанные	9 21 303 01 52 3	3	сбор отходов III класса опасности, транспортирование отходов III класса опасности
Инструменты лакокрасочные (кисти, валики), загрязненные лакокрасочными материалами (в количестве 5% и более)	8 911 10 01 52 3	3	сбор отходов III класса опасности ; транспортирование отходов III класса опасности
Лом и отходы меди несоортированные незагрязненные	4 62 110 99 20 3	3	сбор отходов III класса опасности ; транспортирование отходов III класса опасности

Руководитель

И.М. Заботина

0602179 *

Приложение является неотъемлемой частью лицензии

Лист 5 из 11
ПРИЛОЖЕНИЕ
 к лицензии Федеральной службы
 по надзору в сфере природопользования

(71)-3481-СТ от 04.05.2017 г.
 (без лицензии не действует)

Отходы синтетических и полусинтетических масел моторных	4 13 100 01 31 3	3	сбор отходов III класса опасности ; транспортирование отходов III класса опасности
Отходы синтетических и полусинтетических масел промышленных	4 13 200 01 31 3	3	сбор отходов III класса опасности ; транспортирование отходов III класса опасности
Отходы синтетических и полусинтетических электроизоляционных	4 13 300 01 31 3	3	сбор отходов III класса опасности ; транспортирование отходов III класса опасности
Отходы синтетических и полусинтетических масел компрессорных	4 13 400 01 31 3	3	сбор отходов III класса опасности ; транспортирование отходов III класса опасности
Отходы прочих синтетических масел	4 13 500 01 31 3	3	сбор отходов III класса опасности ; транспортирование отходов III класса опасности
Отходы материалов лакокрасочных на основе алкидных смол, в среде негалогенированных органических растворителей	4 14 420 11 39 3	3	сбор отходов III класса опасности ; транспортирование отходов III класса опасности
Лом и отходы медные в кусковой форме незагрязненные	4 62 110 02 21 3	3	сбор отходов III класса опасности ; транспортирование отходов III класса опасности
Фильтры окрасочных камер картонные отработанные, загрязненные лакокрасочными материалами	4 43 103 11 61 3	3	сбор отходов III класса опасности ; транспортирование отходов III класса опасности

Руководитель

И.М. Заботина



0602180 *

Приложение является неотъемлемой частью лицензии

Лист 6 из 11
ПРИЛОЖЕНИЕк лицензии Федеральной службы
по надзору в сфере природопользования(71)-3481-СТ от 04.05.2017 г.
(без лицензии не действительно)

Угольные фильтры отработанные, загрязненные нефтепродуктами (содержание нефтепродуктов 15% и более)	4 43 101 01 52 3	3	сбор отходов III класса опасности ; транспортирование отходов III класса опасности
Лом и отходы свинца в кусовой форме незагрязненные	4 62 400 02 21 3	3	сбор отходов III класса опасности ; транспортирование отходов III класса опасности
Отходы антифризов на основе этиленгликоля	9 21 210 01 31 3	3	сбор отходов III класса опасности ; транспортирование отходов III класса опасности
Грунт, загрязненный нефтью или нефтепродуктами (содержание нефти или нефтепродуктов 15% и более)	9 31 100 01 39 3	3	сбор отходов III класса опасности ; транспортирование отходов III класса опасности
Ацетон, отработанный при промывке оборудования производства оксидных связующих	3 15 901 01 10 3	3	сбор отходов III класса опасности ; транспортирование отходов III класса опасности
Силиконовые масла, утратившие потребительские свойства	4 19 501 01 10 3	3	сбор отходов III класса опасности ; транспортирование отходов III класса опасности
Остатки дизельного топлива, утратившего потребительские свойства	4 06 910 01 10 3	3	сбор отходов III класса опасности ; транспортирование отходов III класса опасности
Остатки керосина авиационного, утратившего потребительские свойства	4 06 910 02 31 3	3	сбор отходов III класса опасности ; транспортирование отходов III класса опасности

Руководитель

И.М. Заботина



0602181 *

Приложение является неотъемлемой частью лицензии

Лист 7 из 11
ПРИЛОЖЕНИЕк лицензии Федеральной службы
по надзору в сфере природопользования(71)-3481-СТ от 04.05.2017 г.
(без лицензии не действительно)

Нефтяные промывочные жидкости, утратившие потребительские свойства, не загрязненные веществами 1-2 классов опасности	4 06 310 01 31 3	3	сбор отходов III класса опасности ; транспортирование отходов III класса опасности
Смеси нефтепродуктов прочие, извлекаемые из очистных сооружений нефтесодержащих вод, содержащие нефтепродукты более 70%	4 06 350 11 32 3	3	сбор отходов III класса опасности ; транспортирование отходов III класса опасности
Окалина замасленная прокатного производства с содержанием масла менее 15 %	3 51 501 02 29 4	4	сбор отходов IV класса опасности, транспортирование отходов IV класса опасности
Пыль (порошок) абразивные от шлифования черных металлов с содержанием металла менее 50%	3 61 221 02 42 4	4	сбор отходов IV класса опасности, транспортирование отходов IV класса опасности
Эмульсии и эмульсионные смеси для шлифовки металлов отработанные, содержащие масла или нефтепродукты в количестве менее 15%	3 61 222 02 31 4	4	сбор отходов IV класса опасности, транспортирование отходов IV класса опасности
Пыль газоочистки черных металлов незагрязненная	3 61 231 01 42 4	4	сбор отходов IV класса опасности, транспортирование отходов IV класса опасности
Отходы песка от очистных и пескоструйных устройств	3 63 110 01 49 4	4	сбор отходов IV класса опасности, транспортирование отходов IV класса опасности

Руководитель

И.М. Заботина



0602182 *

Приложение является неотъемлемой частью лицензии

Лист 8 из 11
ПРИЛОЖЕНИЕк лицензии Федеральной службы
по надзору в сфере природопользования(71)-3481-СТ от 04.05.2017 г.
(без лицензии не действительно)

Спецодежда из натуральных, синтетических, искусственных и шерстяных волокон, загрязненная нефтепродуктами (содержание нефтепродуктов менее 15%)	4 02 312 01 62 4	4	сбор отходов IV класса опасности, транспортирование отходов IV класса опасности
Тара полиэтиленовая, загрязненная лакокрасочными материалами (содержание менее 5%)	4 38 111 02 51 4	4	сбор отходов IV класса опасности, транспортирование отходов IV класса опасности
Коксовые массы отработанные, загрязненные нефтепродуктами (содержание нефтепродуктов менее 15%)	4 42 505 02 20 4	4	сбор отходов IV класса опасности, транспортирование отходов IV класса опасности
Отходы резиноасбестовых изделий незагрязненные	4 55 700 00 71 4	4	Сбор отхода IV класса опасности, транспортирование отхода IV класса опасности
Отходы абразивных материалов в виде пыли	4 56 200 51 42 4	4	Сбор отхода IV класса опасности, транспортирование отхода IV класса опасности
Тара из черных металлов, загрязненная нефтепродуктами (содержание нефтепродуктов менее 15%)	4 68 111 02 51 4	4	Сбор отхода IV класса опасности, транспортирование отхода IV класса опасности
Тара из черных металлов, загрязненная лакокрасочными материалами (содержание менее 5%)	4 68 112 02 51 4	4	Сбор отхода IV класса опасности, транспортирование отхода IV класса опасности

Руководитель



И.М. Заботина

0602183 *

Лист 9 из 11
ПРИЛОЖЕНИЕк лицензии Федеральной службы
по надзору в сфере природопользования(71)-3481-СТ от 04.05.2017 г.
(без лицензии не действительно)

Осадок очистных сооружений (ливневой) малоопасный	очистных дождевой канализации	7 21 100 01 39 4	4	сбор отходов IV класса опасности, транспортирование отходов IV класса опасности
Ил избыточный биологических сооружений осадком очистки бытовых и сточных вод	очистных в смеси с механической хозяйственно-бытовых и смешанных сточных вод	7 22 201 11 39 4	4	сбор отходов IV класса опасности, транспортирование отходов IV класса опасности
Шлак сварочный		9 19 100 02 20 4	4	сбор отходов IV класса опасности, транспортирование отходов IV класса опасности
Песок, загрязненный нефтью нефтепродуктами (содержание нефти или нефтепродуктов менее 15%)	или	9 19 201 02 39 4	4	сбор отходов IV класса опасности, транспортирование отходов IV класса опасности
Обтирочный материал, загрязненный нефтью нефтепродуктами (содержание нефти или нефтепродуктов менее 15%)		9 19 204 02 60 4	4	сбор отходов IV класса опасности, транспортирование отходов IV класса опасности
Тормозные отработанные накладок асбестовых	колодки с остатками	9 20 310 02 52 4	4	сбор отходов IV класса опасности, транспортирование отходов IV класса опасности
Фильтры воздушные автотранспортных средств отработанные		9 21 301 01 52 4	4	сбор отходов IV класса опасности, транспортирование отходов IV класса опасности

Руководитель

И.М. Заботина



0602184 *

Лист 10 из 11
ПРИЛОЖЕНИЕк лицензии Федеральной службы
по надзору в сфере природопользования(71)-3481-СТ от 04.05.2017 г.
(без лицензии не действительно)

Грунт, загрязненный нефтью или нефтепродуктами (содержание нефти или нефтепродуктов менее 15%)	9 31 100 03 39 4	4	сбор отходов IV класса опасности, транспортирование отходов IV класса опасности
Отходы абразивных материалов в виде порошка	4 56 200 52 41 4	4	сбор отходов IV класса опасности ; транспортирование отходов IV класса опасности
Пыль газоочистки гипсовая	2 31 122 02 42 4	4	сбор отходов IV класса опасности ; транспортирование отходов IV класса опасности
Пыль графитная	3 48 530 01 42 4	4	сбор отходов IV класса опасности ; транспортирование отходов IV класса опасности
Шлак печей переплава алюминиевого производства	3 55 220 01 29 4	4	сбор отходов IV класса опасности ; транспортирование отходов IV класса опасности
Отходы фото- и киноплёнки	4 17 150 01 29 4	4	сбор отходов IV класса опасности ; транспортирование отходов IV класса опасности
Лом и отходы никеля и никелевых сплавов в кусковой форме незагрязненные	4 62 600 02 21 4	4	сбор отходов IV класса опасности ; транспортирование отходов IV класса опасности
Спецдежда из хлопчатобумажного и смешанных волокон, утратившая потребительские свойства, незагрязненная	4 02 110 01 62 4	4	сбор отходов IV класса опасности ; транспортирование отходов IV класса опасности

Руководитель

И.М. Заботина



0602185 *

Приложение является неотъемлемой частью лицензии

Лист 11 из 11
ПРИЛОЖЕНИЕк лицензии Федеральной службы
по надзору в сфере природопользования

(71)-3481-СТ от 04.05.2017 г.

(без лицензии не действительно)

Обувь кожаная рабочая, утратавшая потребительские свойства	4 03 101 00 52 4	4	сбор отходов IV класса опасности ; транспортирование отходов IV класса опасности
Осадок (шлам) механической очистки нефтесодержащий нефтепродукты в количестве менее 15%, обводненный	7 23 101 01 39 4	4	сбор отходов IV класса опасности ; транспортирование отходов IV класса опасности
Осадок механической очистки нефтесодержащих сточных вод, содержащий нефтепродукты в количестве менее 15%	7 23 102 02 39 4	4	сбор отходов IV класса опасности ; транспортирование отходов IV класса опасности
Тара полиэтиленовая, загрязненная негалогенированными органическими растворителями (содержание менее 15%)	4 38 113 02 51 4	4	сбор отходов IV класса опасности ; транспортирование отходов IV класса опасности
Уголь активированный отработанный, загрязненный негалогенированными органическими веществами (содержание менее 15%)	4 42 504 11 20 4	4	сбор отходов IV класса опасности ; транспортирование отходов IV класса опасности
Шлаки сталеплавильные	3 51 210 21 20 4	4	сбор отходов IV класса опасности ; транспортирование отходов IV класса опасности
Отходы битума нефтяного	3 08 241 01 21 4	4	сбор отходов IV класса опасности ; транспортирование отходов IV класса опасности
Опилки и стружка древесные, загрязненные нефтью или нефтепродуктами (содержание нефти или нефтепродуктов менее 15%)	9 19 205 02 39 4	4	сбор отходов IV класса опасности ; транспортирование отходов IV класса опасности

Руководитель

И.М. Заботина

0602186 *

Приложение является неотъемлемой частью лицензии

ПРИЛОЖЕНИЕ К ЛИЦЕНЗИИ ПРИЛОЖЕНИЕ К ЛИЦЕНЗИИ ПРИЛОЖЕНИЕ К ЛИЦЕНЗИИ

Пролито, пронумеровано
и скреплено гербовой печатью
на 12 (двенадцати) листах в 100 экз. в 100 экз.
Руководителя Управления
Росприроднадзора
по Тульской области *И.М. Ботина* И.М. Ботина
04.05.2017 г.



УТВЕРЖДАЮ:

Генеральный директор
ООО «Полипласт Новомосковск»
А. Ф. Ковалев

« _____ » _____ 20 _____ г.



**Программа
производственного экологического контроля
ООО «Полипласт Новомосковск»**

301654, Тульская область, г. Новомосковск, Комсомольское шоссе, дом 72, литера К-4,
офис 1

УТВЕРЖДАЮ
 Генеральный директор ООО «Оргсинтез»
 М.Ю. Ильин
 «_____» _____ 2022 г.
 М.П.

УТВЕРЖДАЮ
 Генеральный директор
 ООО «Полипласт Новомосковский»
 А.Ф. Ковалев
 «_____» _____ 2022 г.
 М.П.

УТВЕРЖДАЮ
 Заместитель исполнительного директора
 по производству
 ООО «Промышленные Инновации»
 А.В. Здорнов
 «_____» _____ 2022 г.
 М.П.

УТВЕРЖДАЮ
 Директор ООО «АРКТИКА»
 Истам Темур Хаким
 «_____» _____ 2022 г.
 М.П.

УТВЕРЖДАЮ
 Генеральный директор
 ООО «ПромТехноПарк»
 М.Ю. Ильин
 «_____» _____ 2022 г.
 М.П.

УТВЕРЖДАЮ
 Генеральный директор ООО «Пластфор»
 Е.А. Варламов
 «_____» _____ 2022 г.
 М.П.

УТВЕРЖДАЮ
 Генеральный директор
 АО «ФМРус»
 М.В. Чирков
 «_____» _____ 2022 г.
 М.П.

План-график производственного контроля атмосферы воздуха по химическим и физическим факторам воздействия на границе единой установленной СЗЗ для группы предприятий ООО «Оргсинтез», ООО «Полипласт Новомосковский», ООО «АРКТИКА», ООО «ПЛАСТФОР», ООО «Промышленные Инновации», АО «ФМРус», ООО «ПромТехноПарк»

п/п	Наименование мероприятий	Место и условия проведения	Контролируемые показатели	Срок исполнения	Кем осуществляется контроль
1	Проведение натуральных измерений концентраций загрязняющих веществ в атмосферном воздухе на границе СЗЗ	Точка на границе СЗЗ согласно ситуационному плану (8 контрольных точек)	4 - азота диоксид; - азот (II) оксид; - взвешенные вещества; - сера диоксид; - аммиак;	5 2022-2024 г.г. (1 раз в год)	6 Аккредитованная лаборатория

п/п	Наименование мероприятий	Место и условия проведения	Контролируемые показатели	Срок исполнения	Кем осуществляется контроль
1	2	3	4	5	6
			<ul style="list-style-type: none"> - углерода оксид; - нафталин; - гидроксibenзол (фенол); - формальдегид; - бензол; - метилбензол; - диметилбензол (метилтолуол). <p>Контроль внешних условий проведения измерений:</p> <ul style="list-style-type: none"> - температура; - влажность; - скорость и направление ветра; - атмосферное давление. 		
2	<p>Проведение натурных измерений уровней звукового давления на границе СЗЗ</p>	<p>Точка на границе СЗЗ согласно ситуационному плану (8 контрольных точек)</p>	<p>Уровни звука, уровни звукового давления, дБ, в октавных полосах со среднегеометрическими частотами 31,5-8000 Гц при выявлении постоянного характера шума или эквивалентный уровень звука и максимальный уровень звука при выявлении непостоянного характера шума.</p> <p>Контроль внешних условий проведения измерений:</p> <ul style="list-style-type: none"> - температура; - влажность; - атмосферное давление. 	<p>2022-2024 г.г. 2 измерения в год (в холодный и теплый периоды года в дневное и ночное время суток)</p>	<p>Аккредитованная лаборатория</p>